

42 478

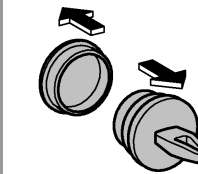

1.

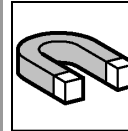
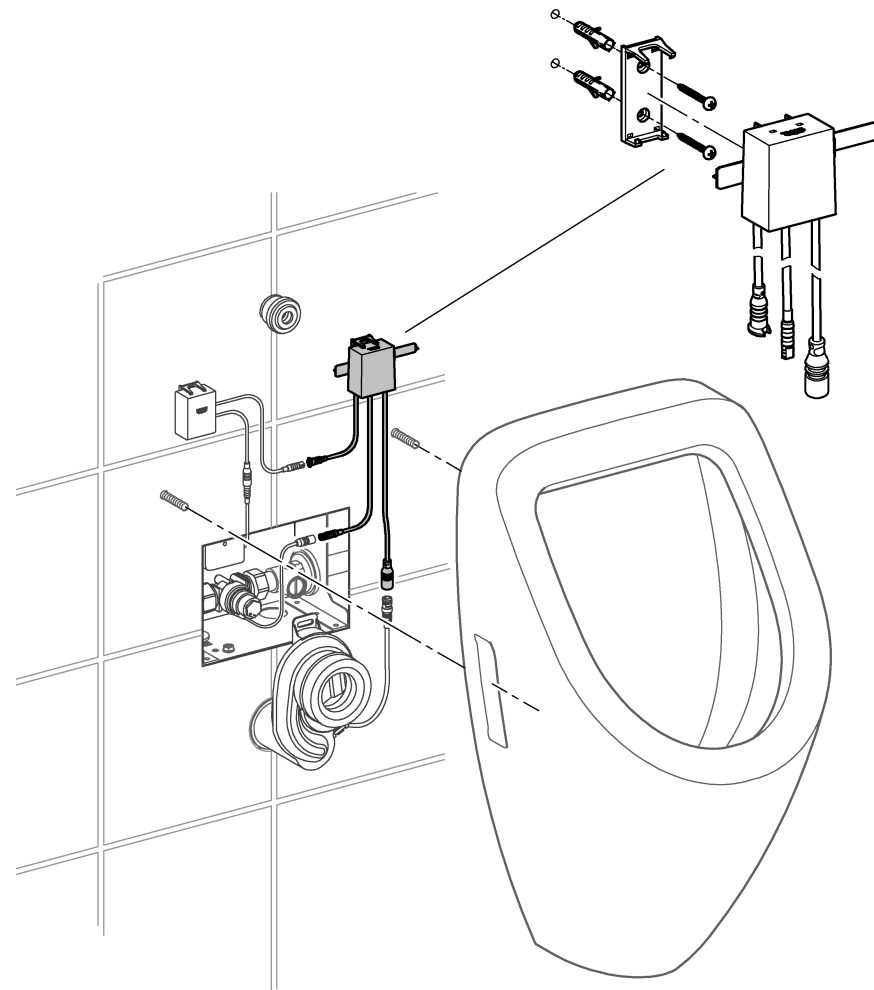
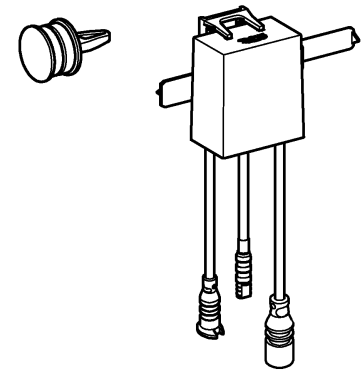
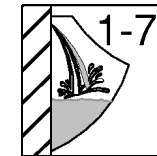
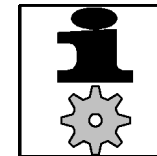
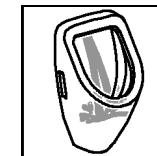
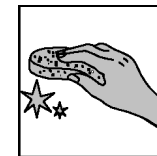
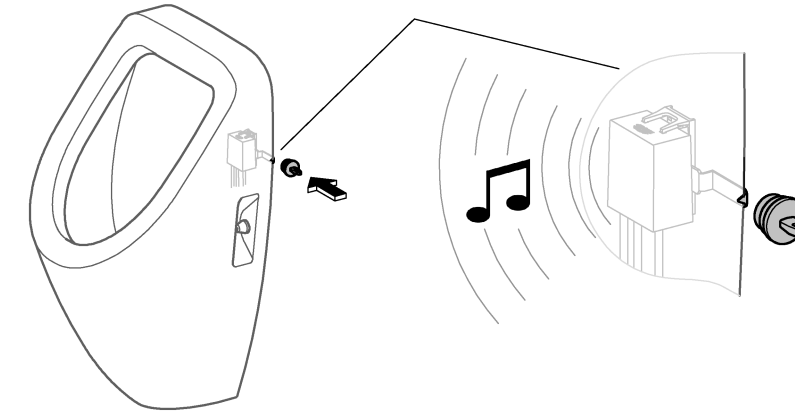

2.

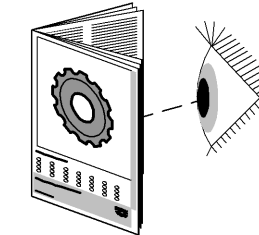

99.0534.XXX (39 368 / 39 369)

99.0536.XXX (39 367)

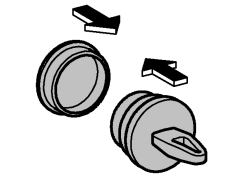

3.

D

Sicherheitsinformationen

- Achtung Verletzungsgefahr!**
Gefahr von Quetschungen durch starke Anziehungskraft des Magneten.
Gefahr von Augen- und Schnittverletzungen durch Splintern des Magneten.
Magnet vorsichtig an andere Magnete oder magnetische Eisenteile heranhelfen.
- Vorsicht bei Allergie!**
Magnet enthält Nickel und NdFeB.
- Vorsicht bei Herzschrittmachern!**
Personen mit Herzschrittmachern müssen ausreichend Abstand zum Magneten halten (min. 300mm)
- Vorsicht durch magnetisches Feld!**
Magnet von elektrischen Geräten und Gegenständen fernhalten, die durch Magnetfelder beschädigt werden können.

Die Sicherheitsdatenblätter zu dem Produkt können unter www.grohe.com/sicherheitsdatenblaetter/ heruntergeladen werden.

GB

Safety notes

- Caution Risk of injury!**
Danger of crushing due to strong attraction of the magnet.
Risk of eye injuries and cuts from splinters of the magnet.
Magnet gently introduce them to other magnets or magnetic hardware.
- Caution with allergy!**
Magnet contains nickel und NdFeB.
- Caution with pacemakers**
People with pacemakers must keep sufficient distance to magnets (min. 300mm)
- Caution caused by magnetic field**
Keep magnet away from electrical devices and objects, which can be damaged by magnetic fields.

The safety data sheets for the product can be downloaded from www.grohe.com/safety-data-sheets/

F

Consignes de sécurité

- Attention ! Risque de blessures**
Risque de pincement en raison de la force attractive de l'aimant.
Risque de coupures et de lésions oculaires en raison des éclats d'aimant.
Manipuler l'aimant avec précaution à proximité d'autres aimants ou d'éléments magnétiques.
- Allergies :**
L'aimant contient du nickel et du néodyme (NdFeb).
- Stimulateur cardiaque :**
Les personnes portant un stimulateur cardiaque doivent maintenir une distance suffisante avec l'aimant (min. 300 mm).
- Champ magnétique :**
Tenir l'aimant à distance suffisante des appareils et objets électriques pour éviter tout endommagement.

Les fiches de données de sécurité relatives au produit peuvent être téléchargées à l'adresse www.grohe.com/safety-data-sheets/

E

Información de seguridad

- Atención: peligro de lesiones**
Peligro de aplastamiento por la gran fuerza de atracción del imán.
Peligro de lesiones oculares y cortes por astillamiento del imán.
Aproximar con cuidado el imán a otros imanes o piezas imantadas.
- Precaución en caso de alergias**
El imán contiene níquel y NdFeB.
- Precaución para personas con marcapasos**
Las personas con marcapasos deben mantener una distancia suficiente con respecto a los imanes (min. 300 mm).
- Precaución por campo magnético**
Mantener alejado el imán de equipos eléctricos y objetos que pueden sufrir daños por los campos magnéticos.

Las hojas de datos de seguridad relativas al producto pueden descargarse en www.grohe.com/safety-data-sheets/

I

Informazione di sicurezza

- Attenzione: pericolo di lesioni!**
Pericolo di schiacciamento dovuto alla forza di attrazione del magnete.
Pericolo di lesioni agli occhi e di ferite da taglio dovute alle schegge del magnete.
Condurre il magnete con attenzione su altri magneti o componenti magnetici in ferro.
- Attenzione se si è soggetti allergici!**
Il magnete contiene nichel e materiale magnetico al neodimio.
- Attenzione se si è soggetti con pacemaker!**
Le persone con pacemaker devono mantenersi a distanza di sicurezza (almeno 300 mm)
- Attenzione ai campi magnetici!**
Tenere il magnete lontano da dispositivi e apparecchi elettrici che possono essere danneggiati dai campi elettrici.

Le schede dei dati di sicurezza sul prodotto sono disponibili su www.grohe.com/safety-data-sheets/

NL

Informatie m.b.t. de veiligheid

- Attentie letselgevaar!**
Er bestaat gevaar voor beknellingen door de sterke aantrekkingskracht van de magneet.
Er bestaat gevaar voor oog- en snijwonden als gevolg van het versplinteren de magneet.
Brenge de magneet voorzichtig in de buurt van andere magneten of gemagnetiseerde ijzerdelen.
- Wees voorzichtig bij allergieën!**
De magneet bevat nikkel en NdFeB.
- Wees voorzichtig bij pacemakers!**
Personen met pacemakers moeten voldoende afstand houden tot de magneet (min. 300 mm)
- Wees voorzichtig met het magnetische veld!**
Houd de magneet niet in de buurt van elektrische apparatuur en voorwerpen, die door magneetvelden kunnen worden beschadigd.

























































De veiligheidsbladen voor het product kunnen worden gedownload via www.grohe.com/safety-data-sheets/

S

Säkerhetsinformation

- OBS! Risk för personskador!**
Risk för klämskador på grund av kraftiga magneter.
Risk för ögon- och skärskador om magneten krossas.
Lägg magneten försiktigt mot andra magneter eller magnetiska järnföremål.
- Försiktighet vid allergi!**
Magneterna innehåller nickel och NdFeB.
- Försiktighet vid pacemakar!**
Personer med pacemaker måste hålla sig tillräckligt långt borta från magneter (minst 300 mm)
- Försiktighet – magnetiska fält!**
Håll magneterna på avstånd från elektriska apparater och föremål som kan skadas av magnetfält.

Du kan hämta säkerhetsdatablad för produkten från www.grohe.com/safety-data-sheets/

<p>(DK)</p> <p>Sikkerhedsinformationer</p> <p> Vigtigt - risiko for tilskadekomst! Risiko for kvæstelser som følge af magnetens stærke tiltrækningskraft. Risiko for øjen- og skæreskader som følge af splinter fra magneten. Før magneten forsigtigt hen til andre magneter eller magnetiske dele af jern.</p> <p>Forsigtig ved allergi! Magnetene indeholder nikkel og NdFeB.</p> <p> Forsigtig ved pacemakere! Personer med pacemaker skal holde tilstrækkelig afstand til magneten (min. 300 mm)</p> <p> Pas på magnetisk felt! Hold magneten på afstand af elektriske apparater og genstande, der kan blive beskadiget af magnetfeltet.</p> <p>Sikkerhedsdatabladene til produktet kan downloades fra www.grohe.com/safety-data-sheets/</p>	<p>(N)</p> <p>Sikkerhetsinformasjon</p> <p> OBS! Fare for skade! Fare for kraftig trykk med den sterke tiltrekkingskraften til magneten. Fare for øye- og kuttskade ved magnetsplinter. Bruk magneten forsiktig med andre magneter eller magnetiske jerndele.</p> <p>Vær forsiktig ved allergi! Magnetene inneholder nikkel og NdFeB.</p> <p> Vær forsiktig ved pacemakere! Personer med pacemakere må holde tilstrekkelig avstand fra magneten (minst 300 mm)</p> <p> Vær forsiktig rundt magnetiske felt! Hold magneter fra elektriske apparater og gjenstander som kan skades av magnetfelt, på avstand.</p> <p>Du kan laste ned sikkerhetsinformasjon om produktet på www.grohe.com/safety-data-sheets/</p>	<p>(FIN)</p> <p>Turvallisuusohjeet</p> <p> Huomio! Loukkaantumisvaara! Magneettien voimakkaan vetovoiman aiheuttama puristumisvaara. Magneetin lohkeamisen aiheuttama silmä- ja leikkuvahavojen vaara. Vie magneetti varovasti muiden magneettien läheisyyteen tai magneettisille rautapinnoille.</p> <p>Allergiavaroitus! Magneetti sisältää nikkeliä ja NdFeBiä.</p> <p> Varoitus sydämentahdistimista! Jos sinulla on sydämentahdistin, pidä riittävästi etäisyyttä magneetteihin (väh. 300 mm).</p> <p> Varoitus: magneettinen kenttä! Pidä magneetti pois sähkölaitteiden ja muiden esineiden läheisyydestä, jotka voivat vahingoittaa magneettikentän vuoksi.</p> <p>Voit ladata tuotteen käyttöturvallisuustiedotteet osoitteesta www.grohe.com/safety-data-sheets/</p>	<p>(PL)</p> <p>Informacja dotycząca bezpieczeństwa</p> <p> Uwaga! Niebezpieczeństwo odniesienia obrażeń! Niebezpieczeństwo zmiążdżenia na skutek działania silnej siły przyciągania magnesu. Niebezpieczeństwo odniesienia obrażeń oczu lub skażenia na skutek opilków magnesu. Ostrożnie zbliżać magnes do innych magnesów lub namagnesowanych elementów z żelaza.</p> <p>Ostrzeżenie dla alergików! Magnes zawiera nikiel oraz NdFeB.</p> <p> Ostrzeżenie dla osób używających rozruszników serca! Osoby używające rozruszników serca muszą zachować właściwy odstęp od magnesów (min. 300 mm)</p> <p> Ostrzeżenie — pole magnetyczne! Magnes trzymać z dala od urządzeń elektrycznych i przedmiotów, które mogą ulec uszkodzeniu na skutek działania pola magnetycznego.</p> <p>Pod adresem www.grohe.com/safety-data-sheets/ można pobrać karty charakterystyki dotyczące produktu.</p>	<p>(UAE)</p> <p>ملاحظات الأمان</p> <p> تحذير، خطر التعرض للإصابة خطر الاصطدام بسبب الجذب القوي للمغناطيس. خطر إصابة العين والإصابة بجروح بسبب شظايا المغناطيس. يقدّمهم المغناطيس برفق إلى مغناطيسات أخرى أو أجهزة مغناطيسية.</p> <p> تحذير بشأن الحساسية! يحتوي المغناطيس على نيكيل وعنصر النيوديميوم (NdFeB).</p> <p> تحذير بشأن أجهزة تنظيم النبض يجب أن يبتعد مستخدم أجهزة تنظيم النبض مسافة كافية عن المغناطيس (300 ملم بحد أدنى)</p> <p> التحذير الذي ينتج عن الحقل المغناطيسي احفظ المغناطيس بعيداً عن الأجهزة والأشياء الكهربائية، التي يمكن أن تتلف بسبب الحقول المغناطيسية.</p> <p>يمكن تحميل ورقة بيانات الأمان الخاصة بالمنتج من خلال الموقع الإلكتروني www.grohe.com/safety-data-sheets/</p>	<p>(GR)</p> <p>Πληροφορίες ασφαλείας</p> <p> Προσοχή Κίνδυνος τραυματισμού! Κίνδυνος συνθλίψης από την ισχυρή δύναμη έλξης του μαγνήτη. Κίνδυνος τραυματισμού των ματιών και κοψιμάτων από θραύσματα του μαγνήτη. Ο μαγνήτης πρέπει να κατευθύνεται με προσοχή προς άλλους μαγνήτες ή προς μαγνητικά σιδηρένια τμήματα.</p> <p>Προσοχή σε περίπτωση αλλεργίας! Ο μαγνήτης περιέχει νικέλιο και NdFeB.</p> <p> Προσοχή σε περίπτωση βηματοδοτών! Τα άτομα με βηματοδότες πρέπει να κρατούν επαρκή απόσταση από τον μαγνήτη (ελάχισ. 300 mm)</p> <p> Προσοχή στο μαγνητικό πεδίο! Ο μαγνήτης πρέπει να διατηρείται μακριά από ηλεκτρικές συσκευές και αντικείμενα που μπορεί να υποστούν ζημιές από μαγνητικά πεδία.</p> <p>Η λήψη των δελτίων δεδομένων ασφαλείας του προϊόντος μπορεί να γίνει από τη διεύθυνση www.grohe.com/safety-data-sheets/</p>	<p>(CZ)</p> <p>Bezpečnostní informace</p> <p> Pozor, nebezpečí poranění! Riziko pohmoždění v důsledku silné přitažlivé síly magnetu. Riziko poranění očí a porезání v důsledku roztržení magnetu. Magnet přibližujte k jinému magnetu nebo magnetickým železným dílům opatrně.</p> <p>Pozor v případě alergie! Magnet obsahuje nikel a neodým.</p> <p> Pozor v případě kardiostimulátoru! Osoby s kardiostimulátory musí k magnetům dodržovat dostatečný odstup (min. 300 mm)</p> <p> Pozor na magnetické pole! Magnet držte v dostatečné vzdálenosti od elektrických zařízení a předmětů, které by mohly být v důsledku působení magnetického pole poškozeny.</p> <p>Bezpečnostní listy k produktu lze stáhnout na adrese www.grohe.com/safety-data-sheets/</p>
<p>(H)</p> <p>Biztonsági információ</p> <p> Vigyázat, forrázásveszély! Erős mágneses teljesítmény esetén fennáll a becsípődések veszélye. A szétrepülő mágnesrepezsek szemsérülést és vágásokot okozhatnak. A mágneszt óvatosan közelítse más mágnesekhez és magnetizált vasalkatrészekhez.</p> <p>Vigyázat, allergiaveszély! A mágnes nikkelt és neodímiomot tartalmaz.</p> <p> Figyelmeztetés pacemakert használóknak! Pacemakert használó személyeknek legalább 300 mm távolságot kell tartaniuk a mágnesztől.</p> <p> Ügyeljen a mágneses mezőkre! Tartsa távol a mágneset elektromos készülékektől és tárgyaktól, mivel a mágneses mező kárt okozhat azokban!</p> <p>A termék biztonsági adatlapjai a www.grohe.com/safety-data-sheets/ oldalon érhetők el.</p>	<p>(P)</p> <p>Informações de segurança</p> <p> Atenção Perigo de ferimentos! Perigo de esmagamentos devido a grande força de atração dos ímanes. Perigo de ferimentos oculares e cortes devido a fragmentos de ímanes. Aproximar com cuidado o íman de outros ímanes ou de peças de ferro magnéticas.</p> <p>Cuidado em caso de alergia! O íman contém níquel e NdFeB.</p> <p> Cuidado em caso de pacemaker! As pessoas com pacemakers devem manter-se afastadas dos ímanes (no mín. 300 mm)</p> <p> Cuidado devido a campo magnético! Manter o íman afastado de aparelhos elétricos e de objetos que possam ser danificados por campos magnéticos.</p> <p>As fichas de dados de segurança do produto podem ser descarregadas em www.grohe.com/safety-data-sheets/</p>	<p>(TR)</p> <p>Güvenlik bilgileri</p> <p> Dikkat yaralanma tehlikesi! Mıknatısların kuvvetli çekim gücü nedeniyle ezilme tehlikesi. Mıknatısların parçalanması nedeniyle göz yaralanmaları ve kesilme tehlikesi. Mıknatis, diğer mıknatıslara veya manyetik demir parçalara dikkatlice yaklaşılmamalıdır.</p> <p>Alerjisi olanlar dikkat! Mıknatis, nikel ve neodimiyum-demir-bor içerir.</p> <p> Kalp pili olanlar dikkat! Kalp pili taşıyan kişiler, mıknatis ile aralarında yeterli bir güvenlik mesafesi bırakmalıdır (en az 300 mm)</p> <p> Dikkat manyetik alan! Mıknatis, manyetik alanlar nedeniyle hasar görebilecek elektrikli cihazlardan ve cisimlerden uzak tutulmalıdır.</p> <p>Ürün ile ilgili güvenlik veri sayfaları www.grohe.com/safety-data-sheets/ adresinden indirilebilir.</p>	<p>(SK)</p> <p>Bezpečnostná informácia</p> <p> Pozor, nebezpečenstvo poranenia! Nebezpečenstvo pomliaždenia v dôsledku silnej príťažlivosti magnetu. Nebezpečenstvo poranenia očí a porezania úlomkami magnetu. Opatrne približte magnet k iným magnetom alebo magnetickým železným častiam.</p> <p>Buďte opatrný, ak trpíte alergiou! Magnet obsahuje nikel a NdFeB.</p> <p> Buďte opatrný, ak máte implantovaný kardiostimulátor! Osoby s kardiostimulátorom musia dodržiavať dostatočný odstup od magnetu (min. 300 mm)</p> <p> Buďte opatrný, nebezpečenstvo poškodenia magnetickým poľom! Magnet sa musí nachádzať v dostatočnej vzdialenosti od elektrických prístrojov a predmetov, ktoré by sa mohli poškodiť vplyvom magnetického poľa.</p> <p>Karty bezpečnostných údajov produktu si môžete stiahnuť z www.grohe.com/safety-data-sheets/</p>	<p>(SLO)</p> <p>Varnostne informacije</p> <p> Pozor! Nevarnost telesnih poškodb! Nevarnost stisnjenja zaradi močne privlačne magnetne sile. Nevarnost poškodb oči in ureznin zaradi magnetnih drobcov. Magnet previdno približajte drugim magnetom ali magnetnim železnim delcem.</p> <p>Previdno pri alergijah! Magnet vsebuje nikelj in NdFeB.</p> <p> Previdno pri srčnih spodbujevalnikih! Osebe s srčnimi spodbujevalniki ne smejo biti blizu magnetu (najm. 300 mm).</p> <p> Previdno zaradi magnetnega polja! Magnet hranite proč od električnih naprav in predmetov, ki se zaradi magnetnega polja lahko poškodujejo.</p> <p>Varnostne liste o izdelku lahko prenesete s spletne strani www.grohe.com/safety-data-sheets/</p>	<p>(HR)</p> <p>Sigurnosne napomene</p> <p> Pozor - opasnost od ozljeda! Opasnost od prignječenja uslijed snažne privlačne sile magnetu. Opasnost od ozljeda očiju i porezotina khotinama magnetu. Oprezno postavite magnet uz druge magnete ili magnetske željezne dijelove.</p> <p>Oprez u slučaju alergije! Magnet sadrži nikel i NdFeB.</p> <p> Oprez u slučaju elektrostimulatora srca! Osobe s elektrostimulatorom srca moraju održavati dovoljnu udaljenost od magnetu (min. 300 mm)</p> <p> Oprez uslijed magnetskog polja! Držite magnet podalje od električnih uređaja i predmeta koje mogu oštetiti magnetska polja.</p> <p>Sigurnosno-tehnički listovi proizvoda mogu se preuzeti na adresi www.grohe.com/safety-data-sheets/</p>	<p>(BG)</p> <p>Информация за безопасност</p> <p> Внимание, опасност от нараняване! Опасност от притискане вследствие на високата притегателна сила на магнитите. Опасност от наранявания на очите и порязвания вследствие на разрушаване на магнита. Поставете магнита внимателно към други магнити или магнитни железни части.</p> <p>Внимавайте в случай на алергия! Магнитът съдържа никел и NdFeB.</p> <p> Внимание при пейсмейкър! Хората с пейсмейкър трябва да спазват достатъчна дистанция от магнита (мин. 300 mm)</p> <p> Внимание, наличие на магнитно поле! Дръжте магнита далеч от електрически устройства и предмети, които могат да бъдат повредени от магнитното поле.</p> <p>Можете да изтеглите информационните листове за безопасност към продукта на адрес www.grohe.com/safety-data-sheets/</p>
<p>(EST)</p> <p>Ohutusteave</p> <p> Tähelepanu, vigastuse oht! Magnetit tugev külgetõmbejõud võib põhjustada muljumisi. Magnetit killud võivad vigastada silmi ja tekitada löikehaavu. Lähendage magnet teisele magnetile või magnetiisele rautatükile ettevaatlikult.</p> <p>Ettevaatust allergia korral! Magnet sisaldab niklit ja NdFeB-d.</p> <p> Ettevaatust südamestimulaatorite kasutamise korral! Südamestimulaatorit kasutajad peavad hoiduma magnetitest piisavasse kaugusse (vähemalt 300 mm).</p> <p> Ettevaatust – magnetvälil! Hoidke magnet eemal elektriseadmetest ja esemetest, mida magnetvälil võib kahjustada.</p> <p>Toote ohutuskarta saab alla laadida aadressilt www.grohe.com/safety-data-sheets/</p>	<p>(LV)</p> <p>Drošības informācija</p> <p> Uzmanību, iespējamas traumas! Saspiešanas risks, ko rada magnētu spēcīgais pievilksanās spēks. Magnētu skaidas var izraisīt acu traumas un rada sagriešanās risku. Uzmanīgi tuviniet magnētu citiem magnētiem vai magnētiskām metāla daļām.</p> <p>Uzmanību alerģijas gadījumā! Magnēts satur nīkeli un NdFeB.</p> <p> Uzmanību, ja izmantojat elektrokardiostimulatoru! Personām, kuras izmanto elektrokardiostimulatorus, ir jāievēro pietiekams attālums līdz magnētiem (min. 300 mm).</p> <p> Uzmanību, magnētiskais lauks! Magnētu nedrīkst glabāt elektroierīču un elektrisko priekšmetu tuvumā, jo magnētiskais lauks var tos sabojāt.</p> <p>Produkta drošības datu lapas var lejupielādēt vietnē www.grohe.com/safety-data-sheets/</p>	<p>(LT)</p> <p>Informacija apie saugą</p> <p> Dėmesio, sužalojimo pavojus! Prispaudimo pavojus dėl stiprios magnetu traukos jėgos. Magnetu atplaišos gali sužaloti akis ir įpjauti. Magnetą ant kitų magnetų arba magnetinių detalių dėkite atsargiai.</p> <p>Būkite atsargūs, jei esate alergiški! Magnetu sudėtyje yra nikelio ir NdFeB.</p> <p> Būkite atsargūs, jei jums implantuotas širdies stimulatorius! Asmenys, kuriems implantuotas širdies stimulatorius, turi laikytis tam tikru atstumu nuo magnetų (min. 300 mm).</p> <p> Magnetinio lauko keliamas pavojus! Laikykite magnetą toliau nuo elektrinių prietaisų ir daiktų, kuriuos gali pažeisti magnetiniai laukai.</p> <p>Gaminio saugos duomenų lapus galite atsisiųsti iš svetainės www.grohe.com/safety-data-sheets/</p>	<p>(RO)</p> <p>Informații privind siguranța</p> <p> Atenție, pericol de vătămare! Pericol de strivire din cauza forței mari de strângere a magnetului. Pericol de vătămare a ochilor și prin tăiere de către așchiile magnetului. Apropiati cu atenție magnetul de alți magneti sau piese de fier magnetice.</p> <p>Atenție la alergii! Magnetul conține Nichel și NdFeB.</p> <p> Atenție la purtătorii de stimuloare cardiace! Persoanele cu stimuloare cardiace trebuie să mențină o distanță suficientă față de magnetul (min. 300 mm)</p> <p> Atenție la câmpul magnetic! Țineți la distanță magnetul de aparatele electrice și de obiecte, deoarece pot fi deteriorate de către câmpurile magnetice.</p> <p>Fișele datelor de securitate privind produsul pot fi descărcate de pe www.grohe.com/safety-data-sheets/</p>	<p>(CN)</p> <p>安全说明</p> <p> 警告：有受伤危险 由于强大的磁铁吸引力，有压碎的危险。 磁铁碎片可能会造成眼睛受伤和割伤。 磁铁轻轻将其带入其他磁铁或磁性配件。</p> <p>警告：小心过敏！ 磁铁含有镍和钕铁硼。</p> <p> 警告：心脏起搏器 使用心脏起搏器的人必须与磁铁保持一定的距离（最小距离为 300 毫米）</p> <p> 警告：由磁场造成的损坏 让磁铁远离电气设备和物品，因为磁场可能会对此类电气设备和物品造成损坏。</p> <p>产品安全数据表可从 www.grohe.com/safety-data-sheets/ 下载。</p>	<p>(UA)</p> <p>Правила безпеки</p> <p> Увага! Небезпека травмування! Небезпека защемлення через велику силу притягання магніту. Небезпека травмування очей та отримання різаних ран через уламки магніту. Обережно підведіть магніт до інших магнітів або магнітних залізних частин.</p> <p>Будьте обережні за наявності алергії! Магніт містить нікель та NdFeB.</p> <p> Будьте обережні за наявності кардіостимулятора! Люди з кардіостимуляторами повинні утримуватися на достатній відстані від магніту (мін. 300 мм).</p> <p> Будьте обережні з магнітним полем! Держіть магніт якнайдалі від електричних пристроїв та об'єктів, які може пошкодити магнітне поле.</p> <p>Сертифікати безпеки для даного виробу можна завантажити за адресою www.grohe.com/safety-data-sheets/</p>	<p>(RUS)</p> <p>Информация по технике безопасности</p> <p> Внимание! Опасность травмирования! Опасность придавливания вследствие большой силы притяжения магнита. Опасность травмирования глаз или порезов осколками магнита. Магнит следует подводить осторожно к другим магнитам или намагниченным металлическим деталям.</p> <p>Осторожно при склонности к аллергии! Магнит содержит никель и неодим-железо-бор.</p> <p> Осторожно при ношении кардиостимуляторов! Пациенты с кардиостимуляторами должны соблюдать достаточное расстояние до магнита (мин. 300 мм)</p> <p> Осторожно при воздействии магнитного поля! Держать магнит подальше от электрических приборов и предметов, которые могут быть повреждены в результате воздействия магнитных полей.</p> <p>Данные по безопасности для данного изделия можно загрузить по ссылке: www.grohe.com/safety-data-sheets/</p>