

GROHE Blue® HOME Connected
DESIGN + ENGINEERING
GROHE GERMANY

INT00021/ÄM 240242/12.18

www.grohe.com

*Pure Freude
an Wasser*



Legenda	2
Informacije o sigurnosti	3
Uporaba u skladu s namjenom	5
Radni uvjeti	5
Apple	5
Android™	5
Postojeća aplikacija	6
Funkcijska područja	6
Podešenja za spajanje	6
iOS	7
Pregled aplikacije GROHE ONDUS	7
Prvo puštanje u rad	7
Instaliranje aplikacije GROHE ONDUS	7
Pokretanje aplikacije GROHE ONDUS	8
Dodavanje sustava za hlađenje GROHE Blue Home u mrežu	8
Rukovanje	9
Provjera statusa sustava	9
Promjena pojmova/podešenja	9
Resetiranje na tvornička podešenja	10
Odjava	10
Obavijesti	10
Android	11
Pregled aplikacije GROHE ONDUS	11
Prvo puštanje u rad	11
Instaliranje aplikacije GROHE ONDUS	11
Pokretanje aplikacije GROHE ONDUS	12
Dodavanje sustava za hlađenje GROHE Blue Home u mrežu	12
Rukovanje	13
Provjera statusa sustava	13
Promjena pojmova/podešenja	13
Resetiranje na tvornička podešenja	14
Odjava	14
Obavijesti	14
Održavanje	15
Smetnje	15

Legenda

	Tekst informacije
	Opće informacije
	Rukovanje
	Podešenja
	Opseg isporuke
	Nije u opsegu isporuke
	Zatvaranje vode
	Provjera nepropusnosti
	Pozor!
	Pomoću sile
	Tvorničke postavke
	Čišćenje
	Montaža
	Održavanje
	Dodavanje sustava za hlađenje u mrežu



Informacije o sigurnosti

Upozorenja o opasnostima:

- Izbjegavati opasnost od oštećenog priključnog voda. U slučaju oštećenja proizvođač ili njegova služba za korisnike ili jednako kvalificirana osoba mora zamijeniti priključni vod.

Upute za ugradnju:

- Ugradnja se smije izvoditi samo u prostoru zaštićenom od zamrzavanja.
- Ugradnju mora obaviti ovlašteni stručni instalater.
- Prije ugradnje potrebno je zatvoriti dovod vode.
- Ugradnja i upotreba uređaja GROHE Blue Home podliježe važećim nacionalnim odredbama.

Upute za rad:

- Voda koja se koristi mora odgovarati europskoj Direktivi o kakvoći vode za piće. Prije korištenja s vodom drugačije kakvoće, odn. s dodacima, potrebno je konzultirati se s proizvođačem.
- Uređaj GROHE Blue Home smije se koristiti isključivo na način kako je opisano u uputama za uporabu. Uporaba koja se razlikuje ili odstupa od toga smatra se protivna namjeni.
- Uređaj GROHE Blue Home smije se koristiti samo u ispravnom stanju te u skladu s namjenom i uz svijest o rizicima i opasnostima uz pridržavanje uputa za uporabu.
- Smetnje u funkcioniranju moraju se otkloniti.
- Ne odgovaramo za štete koje nastanu zbog nepridržavanja uputa za uporabu.
- Koristite se **samo originalnim rezervnim dijelovima i dodatnom opremom**. Uporaba dijelova drugih proizvođača dovodi do gubitka prava iz jamstva i poništavanja oznake CE te može prouzročiti ozljede.

Napomene o softveru i internetskoj vezi:

- Da biste osigurali rad uređaja sa svim funkcijama, pametni telefon i sustav za hlađenje GROHE Blue Home trebaju biti povezani s internetom i uređaj treba biti prethodno uspješno instaliran s pomoću aplikacije GROHE ONDUS. U protivnom, uređaj neće biti konfiguriran i dostavljanje obavijesti neće biti moguće.
- Društvo GROHE preporučuje da se **prije ugradnje** uređaja GROHE Blue Home upoznate s proizvodom i funkcijama aplikacije. Dodatno bi trebalo testirati područje WLAN prijema i u prostoru u kojem se vrši instalacija.
- GROHE poduzima sve nužne mjere da bi osigurao sigurnu i ispravnu uporabu. U slučaju namjernog uplitanja trećih osoba GROHE preporučuje instalaciju najnovijeg upravljačkog softvera (firmware) i/ili da se uređaj isključi iz napajanja dok vam GROHE ne pošalje daljnje informacije.

Uporaba u skladu s namjenom

Sustav za hlađenje GROHE BLUE Home prikladan je za primjenu s hladnom vodom za piće do temperature vode od najviše 24 °C.



Radni uvjeti

Za pravilan rad sustav za hlađenje GROHE Blue Home **mora** biti integriran u WLAN mrežu (2,4 GHz, IEEE 802.11b/g/n) **s trajnim pristupom internetu**. Mogu se upotrebljavati samo WLAN kanali 1 – 11. Nakon uspješnog integriranja u WLAN mrežu **nije** moguće uparivanje sustava za hlađenje GROHE Blue Home s drugom WLAN mrežom u pogonu (potrebno je RESETIRANJE).

Tehnički podaci

• Hidraulički tlak	0,2 – 0,9 MPa
• Radni tlak	maks. 1 MPa
• Ispitni tlak	1,6 MPa
• Temperatura vode	maks. 24 °C
• Okolna temperatura	maks. 32 °C
• Opskrba naponom	230V~ / 50 Hz
• Snaga	240 W

Elektronički ispitni podaci

• Softverska klasa	A
• Stupanj onečišćenja	2
• Dimenzionirani udarni napon	2500 V
• Ispitivanje elektromagnetske kompatibilnosti (ispitivanje odašiljanja smetnji) provedeno je s dimenzioniranim naponom i dimenzioniranom strujom.	

Apple:

- Pogonski sustav iOS 9.0 i viši

Android™:

- Pogonski sustav 4.3 i viši
- Preporučena gustoća piksela najmanje 160 dpi
- Najmanja rezolucija 320 x 470 piksela



Postojeća aplikacija

Tražena aplikacija (GROHE ONDUS) mora se instalirati na pametni telefon u najnovijoj verziji, pogledaj poglavlje Prva instalacija.

Funkcijska područja

- Priprema i crpljenje vode
- Informacije o statusu upotrebe filtra i boce za CO₂

Podešenja za spajanje

- Sustav za hlađenje GROHE Blue Home mora biti integriran u WLAN mrežu s trajnim pristupom internetu
- Lozinka sustava za hlađenje GROHE Blue Home: vidi na tipskoj pločici ili unutarnjoj strani čeonog poklopca
- Na pametnom telefonu **trajno mora biti omogućen pristup internetu**
(Podešenja / mobilni podaci / uklj.)
- Sustav za hlađenje GROHE Blue Home mora biti registriran u aplikaciji GROHE ONDUS

Za rad u nepovoljnim uvjetima okoline, u prostorijama sa zidovima od armiranog betona, čelika i željeznih okvira ili u blizini prepreka (npr. namještaja) od metala, WLAN prijem može imati smetnje i može se prekinuti.

Vrsta barijere	Potencijal ometanja odn. zaklanjanja
Drvo, plastika, staklo	Nizak
Voda, cigla, mramor	Srednji
Žbuka, beton, masivno drvo	Visok
Metal	Vrlo visok

Sustav za hlađenje GROHE Blue upotrebljava pojas frekvencije od 2,4 GHz.

Izbjegavajte ugradnju u blizini uređaja jednakog pojasa frekvencije (npr. DECT-telefoni, Bluetooth uređaji itd. [pridržavati se dokumenata proizvođača!]).

Sustavom za hlađenje GROHE Blue Home možete rukovati i bez postojeće WLAN veze preko tipki na armaturi i samom uređaju.

Međutim, bez WLAN veze nije moguće slanje obavijesti na povezani pametni telefon. Obavijest se šalje čim se ponovno uspostavi WLAN veza.

iOS

Pregled aplikacije GROHE ONDUS

Glavni ekran (Dashboard)

- Izborna ploha za upravljanje postavljenim kućama
- Izborna ploha za upravljanje postavljenim prostorijama i za dohvat odn. podešavanje spojenih proizvoda
- Informacija o rukovanju aplikacijom:

Brisati s lijeva na desno:
Katalog proizvoda

Brisati s desna na lijevo:
Pregled integriranih proizvoda

Klikni na izbornik ili brisati odozdo prema gore:
Pregled izbornika (My houses (Moje kuće), Settings (Podešenja), Order Products (Moji proizvodi), Help & Support (Pomoć), Legal (Odredbe za zaštitu podataka i opći uvjeti korištenja), Logout (Odjava))

Natrag na prethodni zaslon brisanjem u suprotnom smjeru, klikni na BACK (Natrag) ili HOME.

Prvo puštanje u rad

Aktivirajte WLAN na pametnom telefonu i osigurajte trajan pristup internetu.



Instaliranje aplikacije GROHE ONDUS

Aplikaciju GROHE ONDUS možete nabaviti besplatno preko trgovine Apple App (morate imati Apple račun).

Važno:

Da bi se osigurao prijem upozorenja i alarma kao obavijesti na pametni telefon, potrebno je aktivirati odgovarajuću službu za prijem obavijesti za aplikaciju GROHE ONDUS!

Obavijesti se primaju na pametni telefon samo ako je korisnik prijavljen u aplikaciji.

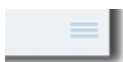



Pokretanje aplikacije GROHE ONDUS

Za pokretanje aplikacije kratko pritisnite ikonu aplikacije.

Prijava i registracija:

- Putem postojećeg računa usluge Google ili Facebook
- Putem novog računa usluge Google ili Facebook
- Putem računa GROHE
- Aplikacija GROHE ONDUS zahtijeva prihvaćanje uvjeta korištenja!
- Automatski se uspostavlja veza s oblakom
- Prikazuje se glavni ekran (Dashboard)

Dodavanje sustava za hlađenje GROHE Blue Home u mrežu

Slijedite upute aplikacije.

1. Odaberite odgovarajući uređaj iz kataloga.
2. Unesite nazive uređaja.
(Pozor: nemojte upotrebljavati posebne znakove!)
3. Odaberite / postavite novu kuću.
(Navedite adresu i informacije za kontakt, pozor: nemojte upotrebljavati posebne znakove!)
4. Odaberite / postavite novu prostoriju.
5. Unesite duljinu crijeva.
(Bez produžnog kompleta br. narudžbe 40 843, prethodno namještena vrijednost je 110 cm)
6. Namjestite tvrdoću vode.
7. Odaberite tip filtra.
8. Na sustavu za hlađenje GROHE Blue Home istodobno pritisnite i držite tipke i sve dok na zaslonu ne zatreperi **SE**.

Važno:

Taj modus konfiguracije aktivan je najviše 5 minuta.

9. Na pametnom telefonu prebacite na WLAN podešenja.
10. Odaberite mrežu GROHE Blue Home i povežite se s njome.
SSID: GROHE_BLUE_xxxxxxx
Lozinka sustava za hlađenje GROHE Blue Home: vidi na tipskoj pločici ili unutarnjoj strani čeonog poklopca
11. Vratite se na aplikaciju GROHE ONDUS i povežite sustav za hlađenje GROHE Blue Home s privatnom WLAN mrežom (WLAN mreža mora imati trajno aktivan pristup internetu).
12. Upišite i potvrdite WLAN lozinku.
13. Pri uspješnom spajanju pojavit će se **SETUP SUCCESSFUL** (Podešavanje uspješno).

Sustav za hlađenje GROHE Blue Home sada je registriran u aplikaciji GROHE ONDUS i povezan s oblakom.

Kapacitet CO₂ filtra i filtra za ostatak redovito se bilježi i aktualizira u aplikaciji GROHE ONDUS.



Rukovanje

GROHE Blue Home - crpljenje vode

1. Odaberite željenu količinu.
2. Odaberite željeni okus (negaziran, srednje gaziran, gaziran).
3. Pritisnite Start.

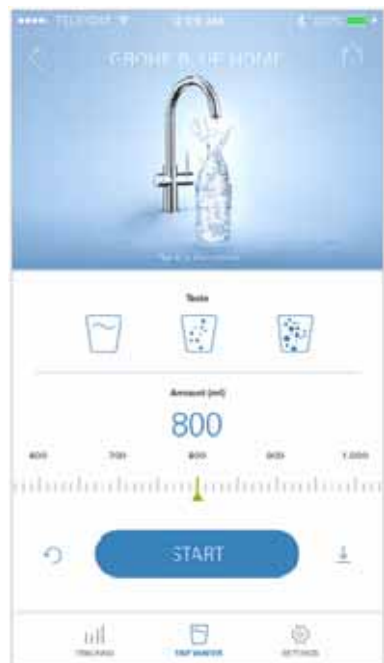

Provjera statusa sustava

1. Klikni na Podešenja / status sustava
2. Klikni na armaturu iznad podešenja za crpljenje



Promjena pojмова/podešenja

1. Klikni na Izbornik ili brisati odozdo prema gore.
2. Odaberite točku izbornika MY HOUSES (Moje kuće). Ovdje možete uređivati, brisati ili dodavati kuće / podatke o adresi / prostorije.
3. Odaberite željenu točku izbornika.



Uputa

Promjene pojмова/podešenja prenose se izravno na oblak!

Resetiranje na tvornička podešenja

- Na sustavu za hlađenje GROHE Blue Home istodobno pritisnite i držite tipke □, △ i ○ sve dok na zaslonu ne zatreperi **PA**.

Odjava

1. Klikni na Izbornik ili brisati odozdo prema gore.
2. Lagano pritisnite na LOGOUT (Odjava).
3. Zatvorite aplikaciju GROHE ONDUS.

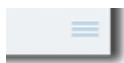
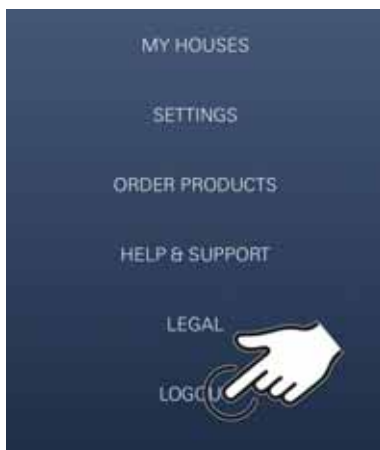

Obavijesti

Kritične vrijednosti potrošnje kapaciteta CO₂ i ostatka filtra šalju se kao poruka unutar ONDUS aplikacije i preko obavijesti na povezani pametni telefon.

Ako je potrebno ažurirati aplikaciju ili upravljački softver uređaja, pametni telefon mora se nalaziti u neposrednoj blizini sustava za hlađenje GROHE BLUE Home. Na taj se način mogu kontrolirati i otkloniti eventualno nastali prekidi funkcije.

Važno:

Obavijesti za aplikaciju GROHE ONDUS moraju biti aktivirane na pametnom telefonu!

Obavijesti se primaju na pametni telefon samo ako je korisnik prijavljen u aplikaciji.

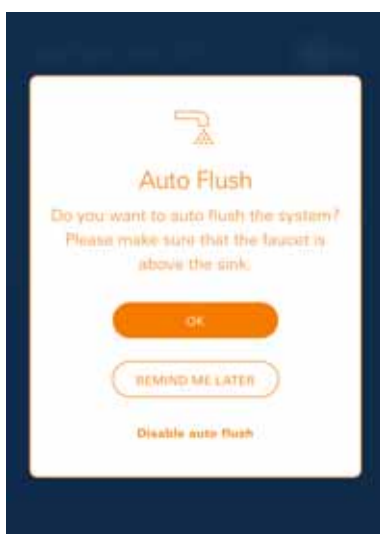

Android

Pregled aplikacije GROHE ONDUS

Glavni ekran (Dashboard)

- Izborna ploha za upravljanje postavljenim kućama
- Izborna ploha za upravljanje postavljenim prostorijama i za dohvat odn. podešavanje spojenih proizvoda
- Informacija o posluživanju aplikacije
Brisati s lijeva na desno:
Katalog proizvoda

Brisati s desna na lijevo:
Pregled integriranih proizvoda

Brisati odozdo prema gore:
Pregled izbornika (My houses (Moje kuće), Settings (Podešenja), Order Products (Moji proizvodi), Help & Support (Pomoć), Legal (Odredbe za zaštitu podataka i opći uvjeti korištenja), Logout (Odjava))

Natrag na prethodni zaslon klikanjem na BACK (Natrag) ili HOME.

Prvo puštanje u rad

Aktivirajte WLAN na krajnjem mobilnom uređaju i osigurajte trajan pristup internetu.

Instaliranje aplikacije GROHE ONDUS

Aplikaciju GROHE ONDUS možete nabaviti preko trgovine Google Play (morate imati Google račun).



Važno:

Da bi se osigurao prijem upozorenja i alarma kao obavijesti na pametni telefon, potrebno je aktivirati odgovarajuću službu za prijem obavijesti za aplikaciju GROHE ONDUS!

Obavijesti se primaju na pametni telefon samo ako je korisnik prijavljen u aplikaciji.





Pokretanje aplikacije GROHE ONDUS

Za pokretanje aplikacije kratko pritisnite ikonu aplikacije.

Prijava i registracija:

- Putem postojećeg računa usluge Google ili Facebook
- Putem novog računa usluge Google ili Facebook
- Putem računa GROHE
- Aplikacija GROHE ONDUS zahtijeva prihvaćanje izjava o zaštiti podataka!
- Automatski se uspostavlja veza s oblakom
- Prikazuje se glavni ekran (Dashboard)

Dodavanje sustava za hlađenje GROHE Blue Home u mrežu

Slijedite upute aplikacije.

1. Odaberite odgovarajući uređaj iz kataloga.
2. Unesite nazive uređaja.
(Pozor: nemojte upotrebljavati posebne znakove!)
3. Odaberite / postavite novu kuću.
(Navedite adresu i informacije za kontakt, pozor: nemojte upotrebljavati posebne znakove!)
4. Odaberite / postavite novu prostoriju.
5. Unesite duljinu crijeva.
(Bez produžnog kompleta br. narudžbe 40 843, prethodno namještena vrijednost je 110 cm)
6. Namjestite tvrdoću vode.
7. Odaberite tip filtra.
8. Na sustavu za hlađenje GROHE Blue Home istodobno pritisnite i držite tipke i sve dok na zaslonu ne zatreperi **SE**.

Važno:

Taj modus konfiguracije aktivan je najviše 5 minuta.

9. Na pametnom telefonu prebacite na WLAN podešenja.
10. Odaberite mrežu GROHE Blue Home i povežite se s njome.
SSID: GROHE_BLUE_xxxxxxx
Lozinka sustava za hlađenje GROHE Blue Home: vidi na tipskoj pločici ili unutarnjoj strani čeonog poklopca
11. Vratite se na aplikaciju GROHE ONDUS i povežite sustav za hlađenje GROHE Blue Home s privatnom WLAN mrežom (WLAN mreža mora imati trajno aktivan pristup internetu).
12. Upišite i potvrdite WLAN lozinku.
13. Pri uspješnom spajanju pojaviti će se **SETUP SUCCESSFUL** (Podešavanje uspješno).

Sustav za hlađenje GROHE Blue Home sada je registriran u aplikaciji GROHE ONDUS i povezan s oblakom.

Kapacitet CO₂ filtra i filtra za ostatak redovito se bilježi i aktualizira u aplikaciji GROHE ONDUS.



Rukovanje

GROHE Blue Home - crpljenje vode

1. Odaberite željenu količinu.
2. Odaberite željeni okus. (negazirana, srednje gazirana, gazirana)
3. Pritisnite Start.

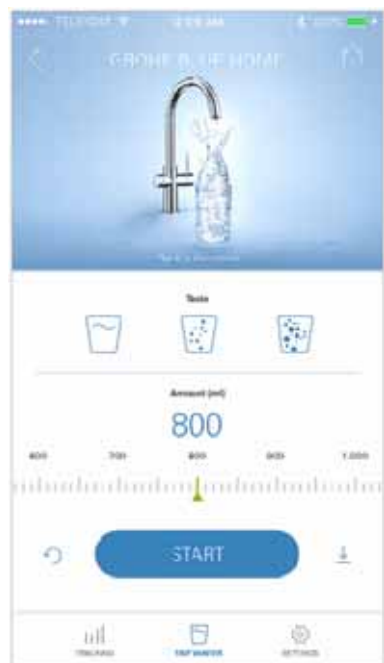

Provjera statusa sustava

1. Klikni na Podešenja / status sustava.
2. Klikni na armaturu iznad podešenja za crpljenje.



Promjena pojмова/podešenja

1. Klikni na Izbornik ili brisati odozdo prema gore.
2. Odaberite točku izbornika MY HOUSES (Moje kuće). Ovdje možete uređivati, brisati ili dodavati kuće / podatke o adresi / prostorije.
3. Odaberite željenu točku izbornika.

Uputa

Promjene pojмова/podešenja prenose se izravno na oblak!



Resetiranje na tvornička podešenja

- Na sustavu za hlađenje GROHE Blue Home istodobno pritisnite i držite tipke □, △ i ○ sve dok na zaslonu ne zatreperi **PA**.

Odjava

1. Klikni na Izbornik ili brisati odozdo prema gore.
2. Lagano pritisnite na LOGOUT (Odjava).
3. Zatvorite aplikaciju GROHE ONDUS.

Obavijesti

Kritične vrijednosti potrošnje kapaciteta CO₂ i ostatka filtra šalju se kao poruka unutar ONDUS aplikacije i preko obavijesti na povezani pametni telefon.

Ako je potrebno ažurirati aplikaciju ili upravljački softver uređaja, pametni telefon mora se nalaziti u neposrednoj blizini sustava za hlađenje GROHE BLUE Home. Na taj se način mogu kontrolirati i otkloniti eventualno nastali prekidi funkcije.

Važno:

Obavijesti za aplikaciju GROHE ONDUS moraju biti aktivirane na pametnom telefonu!

Obavijesti se primaju na pametni telefon samo ako je korisnik prijavljen u aplikaciji.

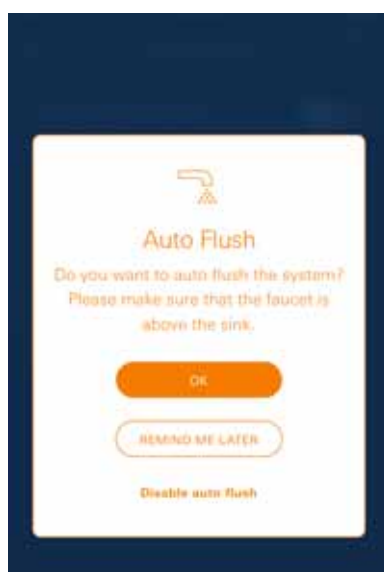
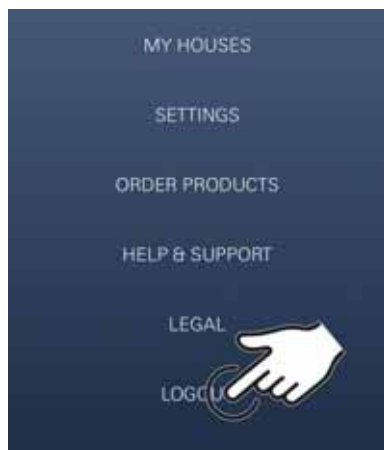

Održavanje

Kartuše za filtar i za CO₂ moraju se obnavljati prema prikazu na sustavu za hlađenje GROHE BLUE Home ili aplikaciji ONDUS.

Ako je kapacitet filtra za ostatak ili boce za CO₂ smanjen, više nije moguće crpiti vrste vode.
(negazirana, srednje gazirana, gazirana)

Zbog higijenskih razloga hladnjak-karbonizator mora se očistiti jednom godišnje. Čišćenje treba provesti prije zamjene filtarske kartuše.

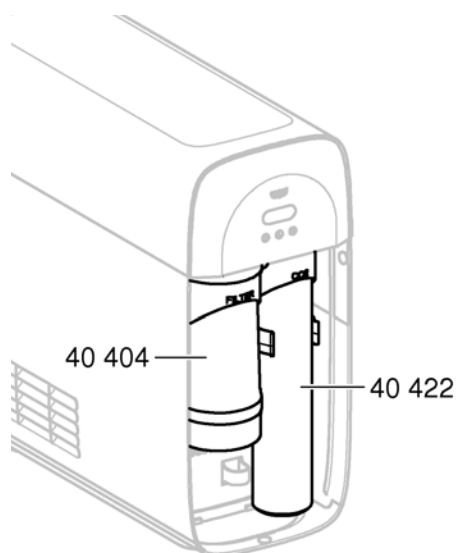

	40 404 (S-Size)	40 422 (boca CO ₂)
	40 547 (AC)	
	40 575 (UltraSafe)	
	40 691 (Mg+)	
	40 434 (Xtra Clean)	
	40 694 (Xtra Clean Adapter)	

Smetnje

Smetnje na sustavu prikazuju se treperenjem drške, treperenjem sustava za hlađenje ili u vidu poruke u aplikaciji.

Jedna smetnja može imati više uzroka.

U sljedećoj tablici (stranica 16) prikazuju se uzroci.

Moraju se provjeriti svi prikazani uzroci.

Ako ni nakon svih provjera ne bude moguće ukloniti obavijest o grešci, to mora učiniti stručni instalater.

Servis

Smetnja ?	Uzrok !	Rješenje ✓
Voda ne teče	<ul style="list-style-type: none"> Filtar nije pravilno umetnut Crijeva su prelomljena Prekinut je dovod vode 	<ul style="list-style-type: none"> Umetnite filtarsku kartušu ravno (1¹/₂ – 2 okretaja) Provjerite imaju li crijeva pregibe Potpuno otvorite zaporne ventile
E1 na zaslonu, nema filtrirane vode, drška Blue® treperi crveno	<ul style="list-style-type: none"> Sigurnosno isključivanje pumpe 	<ul style="list-style-type: none"> Prekinite opskrbu naponom, pričekajte 30 sekundi i ponovno je uspostavite * Umetnite filtarsku kartušu ravno (1¹/₂ – 2 okretaja) Provjerite imaju li crijeva pregibe Potpuno otvorite zaporne ventile
E3 na zaslonu, nema filtrirane vode	<ul style="list-style-type: none"> Armatura i hladnjak-karbonizator nisu spojeni Utični spoj neispravan 	<ul style="list-style-type: none"> Uspostavite utični spoj * Obratite se GROHE ovlaštenom servisu
E5 na zaslonu, nema filtrirane vode, drška Blue® treperi crveno	<ul style="list-style-type: none"> Pogrešna funkcija hladnjaka-karbonizatora 	<ul style="list-style-type: none"> Prekinite opskrbu naponom, pričekajte 30 sekundi i ponovno je uspostavite *
E7 na zaslonu, drška Blue® treperi crveno	<ul style="list-style-type: none"> Otkrivena vlaga unutar hladnjaka 	<ul style="list-style-type: none"> Prekinite napajanje, pričekajte 15 minuta i ponovno je uspostavite * U slučaju kondenzacijske vlage hladnjak je nakon toga ponovo spreman za uporabu Pri propuštanju ponovo se javlja dojava o pogrešci i morate o tome obavijestiti GROHE ovlaštenu službu
E8 na zaslonu, drška Blue® treperi narančasto	<ul style="list-style-type: none"> Prekoračen kapacitet filtra 	<ul style="list-style-type: none"> Odmah zamijenite filtarsku kartušu, pogledajte stranicu 11
E9 treperi na zaslonu naizmjenično s HI	<ul style="list-style-type: none"> Pregrijani hladnjak-karbonizator 	<ul style="list-style-type: none"> Zatvorite dršku Blue®, osigurajte zračenje i smanjite temperaturu okoline na maks. 32 °C Ostavite da se hladnjak hladi min. 10 – 15 min Vratite dojavu o pogrešci E9, vidi niže
EC na zaslonu, drška Blue® treperi bijelo	<ul style="list-style-type: none"> Boca CO₂ gotovo je prazna ili nije vraćena 	<ul style="list-style-type: none"> Zamijenite bocu CO₂ odnosno ponovno je postavite, pogledajte stranicu 12
Nema ugljične kiseline u položaju Medium i Sparkling	<ul style="list-style-type: none"> Boca CO₂ ispražnjena 	<ul style="list-style-type: none"> Zamijenite bocu CO₂, pogledajte stranicu 12
* Ako se greške E1 – E7 jave tri ili više puta, obavijestite GROHE ovlaštenu službu		

Aplikacija Service Ondus

Smetnja ?	Uzrok !	Rješenje ✓
Prijava/registracija nije moguća	<ul style="list-style-type: none"> Ne postoji račun GROHE Niste prijavljeni u račun usluge Google ili Facebook 	<ul style="list-style-type: none"> Prijava putem novog računa GROHE Prijava putem postojećeg računa usluge Google ili Facebook
Pristupna točka (WLAN) sustava za hlađenje GROHE Blue Home nije vidljiva	<ul style="list-style-type: none"> Konfiguracijski način / pristupna točka nije aktiviran/a 	<ul style="list-style-type: none"> Najmanje 3 sekunde na sustavu za hlađenje GROHE Blue Home držite pritisnutima tipke □ i ○ dok SE ne zatreperi na zaslonu, vidi str. 9 sl. [1] Aktivirajte WLAN na pametnom telefonu i osigurajte trajan pristup internetu. Ako se prikazuju samo druge bežične mreže, obratite se službi za korisnike društva GROHE
Integracija nije uspješna	<ul style="list-style-type: none"> Sustav za hlađenje GROHE Blue Home izvan područja prijema 	<ul style="list-style-type: none"> Promjena lokacije usmjernika Upotreba WLAN ponavljača