

DESIGN + ENGINEERING  
GROHE GERMANY

99.781.031/ÄM 222139/02.15

www.grohe.com

Pure Freude an Wasser

**GROHE**





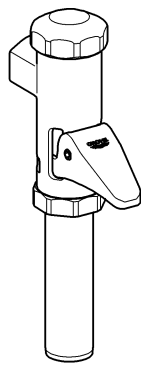















37 401



37 402



 .....1	 .....4	 .....7	 .....10	 .....13	 .....16
 .....2	 .....5	 .....8	 .....11	 .....14	 .....16
 .....3	 .....6	 .....9	 .....12	 .....15	 .....17



37 401

37 402

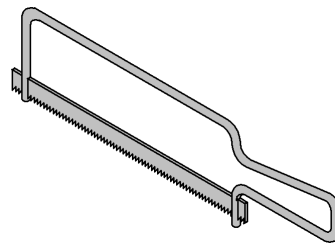
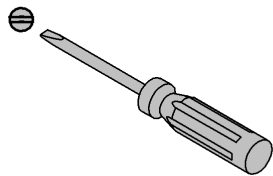
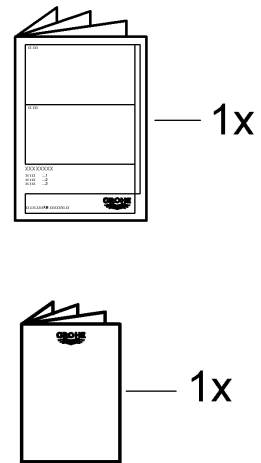
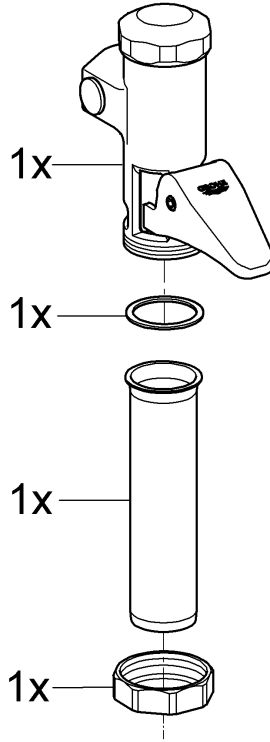
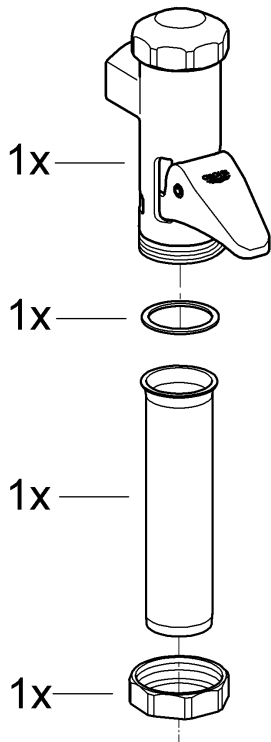

i

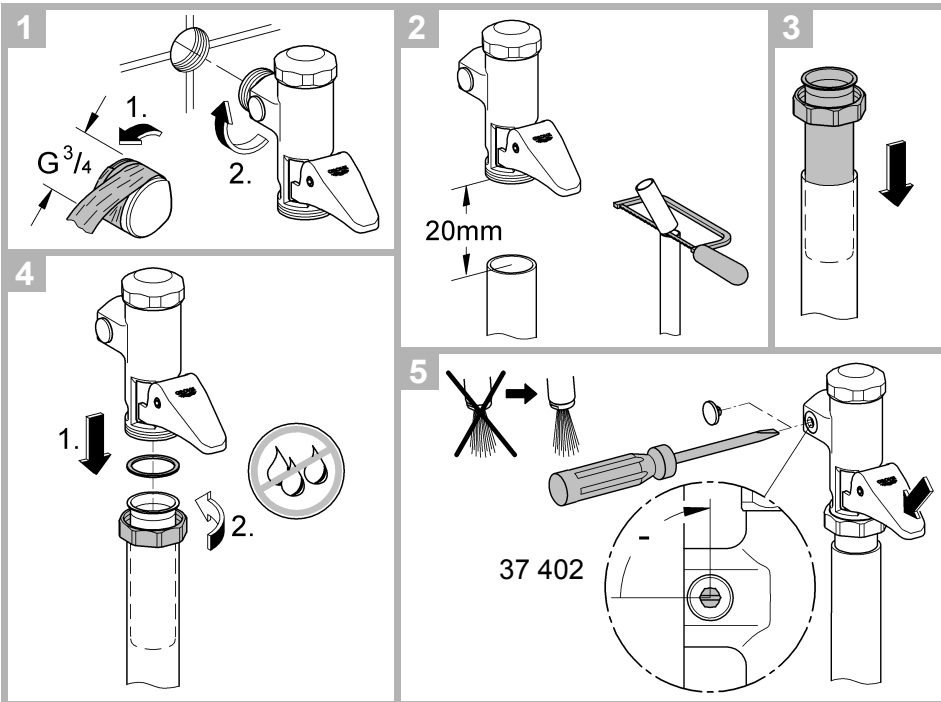
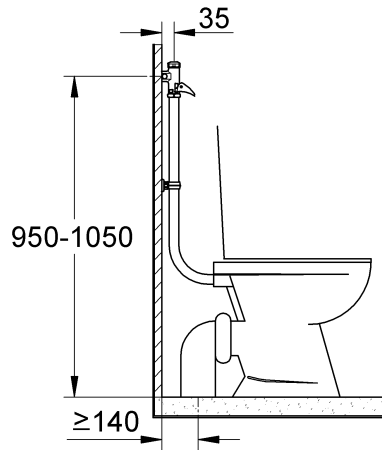

## D

### Technische Daten

- Fließdruck: min. 1,2 bar / empfohlen 2 - 5 bar
  - Betriebsdruck: max. 10 bar
  - Prüfdruck: 16 bar
- Zur Einhaltung der Geräuschwerte nach DIN 4109 ist bei Ruhedrücken über 5 bar ein Druckminderer einzubauen.
- Durchfluss: 1,0 - 1,3 l/s
  - Temperatur: max. 40 °C
  - 37 402: Manuelle Spülstromreglung
  - 37 401: Automatische Spülstromreglung

**Rohrleitungssystem vor und nach der Installation gründlich spülen** (DIN 1988 / DIN EN 806 beachten)!



Funktionsteile dürfen nicht gefettet werden.

Beim Wiedereinsetzen Ledermanschette (A1) aufweiten, anfeuchten und Nut (A2) reinigen, siehe Seite 16, Abb. [2].

**Ersatzteile**, siehe Seite 16  
(\* = Sonderzubehör).

Störung	Ursache	Abhilfe, siehe Seite 16, Abb. [1] und [2]
<b>Dauerläufer / ständig geringe Wasserabgabe</b>	<ul style="list-style-type: none"> <li>• Düse verstopft</li> <li>• Entlastungsventil defekt</li> <li>• Kolbendichtung beschädigt</li> <li>• 37 402: Spülstromreglung nicht voll geöffnet</li> </ul>	<ul style="list-style-type: none"> <li>- Kolben (A) reinigen</li> <li>- Kolben (A) komplett austauschen</li> <li>- Austauschen</li> <li>- Spülstrom einstellen</li> </ul>
<b>Spülung zu kurz</b>	<ul style="list-style-type: none"> <li>• Ledermanschette ausgetrocknet oder beschädigt</li> <li>• 37 402: Spülstrom falsch</li> <li>• Kolbendichtung beschädigt</li> </ul>	<ul style="list-style-type: none"> <li>- Ledermanschette (A1) aufweiten oder austauschen</li> <li>- Spülstrom einstellen</li> <li>- Austauschen</li> </ul>

## GB

### Technical Data

- Flow pressure: min. 1.2 bar / recommended 2 - 5 bar
  - Operating pressure: max. 10 bar
  - Test pressure: 16 bar
- If static pressure exceeds 5 bar, a pressure reducing valve must be fitted.
- Flow rate: 1.0 - 1.3 l/s
  - Temperature: max. 40 °C
  - 37 402: automatic flush flow regulation
  - 37 401: manual flush flow regulation

**Flush pipes thoroughly before and after installation** (refer to EN 806)!



Function parts must not be greased.

When reinserting, expand and moisten leather seal (A1) and clean groove (A2), see page 16, Fig. [2].

**Replacement parts**, see page 16  
(\* = special accessories).

Fault	Cause	Remedy, see page 16, Fig. [1] and [2]
<b>Continuous running / persistent low water flow</b>	<ul style="list-style-type: none"> <li>• Nozzle blocked</li> <li>• Relief valve defective</li> <li>• Piston seal damaged</li> <li>• 37 402: flush flow regulation not fully opened</li> </ul>	<ul style="list-style-type: none"> <li>- Clean piston (A)</li> <li>- Replace complete piston (A)</li> <li>- Replace</li> <li>- Adjust the flush flow</li> </ul>
<b>Flushing too short</b>	<ul style="list-style-type: none"> <li>• Leather seal dry or damaged</li> <li>• 37 402: Incorrect flush flow</li> <li>• Piston seal damaged</li> </ul>	<ul style="list-style-type: none"> <li>- Expand or replace leather seal (A1)</li> <li>- Adjust the flush flow</li> <li>- Replace</li> </ul>

## F

### Caractéristiques techniques

- Pression dynamique : 1,2 bar mini. / recommandée 2 à 5 bars
  - Pression de service : 10 bars maxi.
  - Pression d'épreuve : 16 bars
- Installer un réducteur de pression en cas de pressions statiques supérieures à 5 bars.
- Débit : 1,0 à 1,3 l/s
  - Température : 40 °C maxi.
  - 37 402 : Réglage manuel de la chasse
  - 37 401 : Réglage automatique de la chasse

### Bien rincer les canalisations avant et après l'installation (respecter la norme EN 806)!



Ne pas graisser les composants de fonctionnement.

Lors du remontage, étirer le manchon en cuir (A1) et l'humidifier et nettoyer l'écrou (A2), voir volet 16, fig. [2].

**Pièces de rechange**, voir volet 16 (\* = accessoires spéciaux).

Pannes	Causes	Remèdes, voir volet 16, fig. [1] et [2]
<b>Ecoulement continu / Ecoulement faible et continu</b>	<ul style="list-style-type: none"> <li>• Douille bouchée.</li> <li>• Soupape de dépression défectueuse.</li> <li>• Joint du piston endommagé.</li> <li>• 37 402 : La régulation de débit de chasse n'est pas entièrement ouverte.</li> </ul>	<ul style="list-style-type: none"> <li>- Nettoyer le piston (A)</li> <li>- Remplacer le joint de piston complet (A)</li> <li>- Remplacement</li> <li>- Régler le débit de chasse</li> </ul>
<b>Chasse trop courte</b>	<ul style="list-style-type: none"> <li>• Le manchon en cuir est sec ou endommagé.</li> <li>• 37 402 : Débit de chasse mal réglé.</li> <li>• Joint du piston endommagé.</li> </ul>	<ul style="list-style-type: none"> <li>- Etirer le manchon en cuir (A1) ou le remplacer</li> <li>- Régler le débit de chasse</li> <li>- Remplacement</li> </ul>

## E

### Datos técnicos

- Presión de trabajo: mín. 1,2 bares / recomendada 2 - 5 bares
  - Presión de utilización: máx. 10 bares
  - Presión de verificación: 16 bares
- Si la presión en reposo es superior a 5 bares, instalar un reductor de presión.
- Caudal: 1,0 - 1,3 l/s
  - Temperatura: máx. 40 °C
  - 37 402: Regulación manual del caudal de descarga
  - 37 401: Regulación automática del caudal de descarga

### ¡Purgar a fondo el sistema de tuberías antes y después de la instalación (tener en cuenta EN 806)!



¡Las piezas funcionales no deben engrasarse!

Al volver a montar, ensanchar la junta de cuero (A1), humedecer y limpiar la ranura (A2), véase la página 16, fig. [2].

**Piezas de recambio**, véase la página 16 (\* = Accesorio especial).

Fallo	Causa	Remedio, véase la página 16, fig. [1] y [2]
<b>Funcionamiento constante / breve pérdida de agua</b>	<ul style="list-style-type: none"> <li>• Boquilla obstruida</li> <li>• Válvula de descarga defectuosa</li> <li>• Junta del émbolo dañada</li> <li>• 37 402: Regulación del caudal de descarga no abierto por completo</li> </ul>	<ul style="list-style-type: none"> <li>- Limpiar el émbolo (A)</li> <li>- Sustituir el émbolo (A) por completo</li> <li>- Sustituir</li> <li>- Ajustar el caudal de descarga</li> </ul>
<b>Descarga demasiado breve</b>	<ul style="list-style-type: none"> <li>• Junta de cuero seca o dañada</li> <li>• 37 402: Caudal de descarga erróneo</li> <li>• Junta del émbolo dañada</li> </ul>	<ul style="list-style-type: none"> <li>- Ensanchar o sustituir la junta de cuero (A1)</li> <li>- Ajustar el caudal de descarga</li> <li>- Sustituir</li> </ul>

I

**Dati tecnici**

- Pressione idraulica:
    - min. 1,2 bar / consigliata 2 - 5 bar
  - Pressione di esercizio: max. 10 bar
  - Pressione di prova: 16 bar
- Per pressioni statiche superiori a 5 bar si raccomanda l'installazione di un riduttore di pressione.
- Portata: 1,0 - 1,3 l/s
  - Temperatura: max. 40 °C
  - 37 402: Regolazione manuale flusso acqua di lavaggio
  - 37 401: Regolazione automatica flusso acqua di lavaggio

**Prima e dopo l'installazione, effettuare un lavaggio profondo del sistema delle tubature (EN 806)!**



Le parti funzionali non devono essere ingrassate!

Nel rimontaggio allargare il manicotto di cuoio (A1), inumidirlo e pulire la scanalatura (A2), vedere pagina 16, fig. [2].

**Pezzi di ricambio**, vedere pagina 16 (\* = accessori speciali).

Guasto	Causa	Rimedio, vedere pagina 16, fig. [1] e [2]
<b>Erogazione continua / erogazione acqua sempre bassa</b>	<ul style="list-style-type: none"> <li>• Ugello otturato</li> <li>• Valvola di scarico difettosa</li> <li>• Guarnizione pistone danneggiata</li> <li>• 37 402: Regolazione del flusso di acqua di lavaggio non completamente aperta</li> </ul>	<ul style="list-style-type: none"> <li>- Pulire il pistone (A)</li> <li>- Sostituire il pistone (A)</li> <li>- Sostituire</li> <li>- Regolare il flusso di acqua di lavaggio</li> </ul>
<b>Sciacquo troppo breve</b>	<ul style="list-style-type: none"> <li>• Manicotto di cuoio seccato o danneggiato</li> <li>• 37 402: Flusso acqua di lavaggio non esatto</li> <li>• Guarnizione pistone danneggiata</li> </ul>	<ul style="list-style-type: none"> <li>- Allargare o sostituire il manicotto di cuoio (A1)</li> <li>- Regolare il flusso di acqua di lavaggio</li> <li>- Sostituire</li> </ul>

NL

**Technische gegevens**

- Stromingsdruk:
    - min. 1,2 bar / aanbevolen 2 - 5 bar
  - Werkdruk: max. 10 bar
  - Testdruk: 16 bar
- Bij statische drukken boven 5 bar dient een drukreducerendventiel te worden ingebouwd.
- Capaciteit: 1,0 - 1,3 l/s
  - Temperatuur: max. 40 °C
  - 37 402: handmatige spoelstroomregeling
  - 37 401: automatische spoelstroomregeling

**Leidingen vóór en na het installeren grondig spoelen (EN 806 in acht nemen)!**



Vet functieonderdelen niet in!

Bij het terugplaatsen de lederen manchets (A1) oprekken en bevochtigen. Reinig de moer (A2), zie blad 16, afb. [2].

**Reserveonderdelen**, zie blad 16 (\* = speciaal toebehoren).

Storing	Oorzaak	Oplossing, zie blad 16, afb. [1] en [2]
<b>Continue werking / voortdurend weinig water geleverd</b>	<ul style="list-style-type: none"> <li>• Sproeier verstopt</li> <li>• Ontlastingsklep defect</li> <li>• Zuigerpakking beschadigd</li> <li>• 37 402: Spoelstroomregeling niet helemaal open</li> </ul>	<ul style="list-style-type: none"> <li>- Zuiger (A) reinigen</li> <li>- Zuiger (A) compleet vervangen</li> <li>- Vervangen</li> <li>- Spoelstroom instellen</li> </ul>
<b>Spoeling te kort</b>	<ul style="list-style-type: none"> <li>• Lederen manchets uitgedroogd of beschadigd</li> <li>• 37 402: Spoelstroom onjuist</li> <li>• Zuigerpakking beschadigd</li> </ul>	<ul style="list-style-type: none"> <li>- Lederen manchets (A1) oprekken of vervangen</li> <li>- Spoelstroom instellen</li> <li>- Vervangen</li> </ul>

**S****Tekniska data**

- Flödestryck: min. 1,2 bar / rekommenderat 2 - 5 bar
  - Driftstryck: max. 10 bar
  - Provtryck: 16 bar
- En tryckreducerare ska installeras om vilotrycket överstiger 5 bar.
- Genomflöde: 1,0 - 1,3 l/s
  - Temperatur: max. 40 °C
  - 37 402: Manuell reglering av spolningsmängd
  - 37 401: Automatisk reglering av spolningsmängd

**Spola rörledningssystemet noggrant före och efter installationen (observera EN 806)!**



Funktionsdelar får inte fettas in!

Utvidga och fukta in lädermanschetten (A1), rengör spåret (A2) vid återmontering, se sida 16, fig. [2].

**Reservdelar**, se sida 16  
(\* = extra tillbehör).

Störning	Orsak	Åtgärd, se sida 16, fig. [1] och [2]
<b>Permanent utflöde / alltid låg vattenmängd</b>	<ul style="list-style-type: none"> <li>• Igensatt munstycke</li> <li>• Avlastningsventil defekt</li> <li>• Kolvtätning skadad</li> <li>• 37 402: Spolningsmängdreglering inte helt öppen</li> </ul>	<ul style="list-style-type: none"> <li>- Rengör kolven (A)</li> <li>- Byt kolven (A) komplett</li> <li>- Byte</li> <li>- Ställ in spolningsmängden</li> </ul>
<b>För kort spolningstid</b>	<ul style="list-style-type: none"> <li>• Lädermanschett uttorkad eller skadad</li> <li>• 37 402: Fel spolningsmängd</li> <li>• Kolvtätning skadad</li> </ul>	<ul style="list-style-type: none"> <li>- Utvidga eller byt ut lädermanschetten (A1)</li> <li>- Ställ in spolningsmängden</li> <li>- Byte</li> </ul>

**DK****Tekniske data**

- Tilgangstryk: min. 1,2 bar / anbefalet 2 - 5 bar
  - Driftstryk: maks. 10 bar
  - Kontroltryk: 16 bar
- Ved hvilettryk over 5 bar skal der monteres en reduktionsventil.
- Gennemstrømning: 1,0 - 1,3 l/sek.
  - Temperatur: maks. 40 °C
  - 37 402: Manuel skyllemængderegulering
  - 37 401: Automatisk skyllemængderegulering

**Skyl rørledningssystemet grundigt før og efter installationen (overhold EN 806)!**



Funktionsdelene må ikke være fedtede!

Når lædermanchetten (A1) sættes i igen, udvides og fugtes den, og noten (A2) renses, se side 16, ill. [2].

**Reserve dele**, se side 16  
(\* = Specialtilbehør).

Fejl	Årsag	Afhjælpning, se side 16, ill. [1] og [2]
<b>Løber konstant / vedvarende lille vandmængde</b>	<ul style="list-style-type: none"> <li>• Dyse tilstoppet</li> <li>• Aflastningsventil defekt</li> <li>• Stempelpakning beskadiget</li> <li>• 37 402: Skyllemængdereguleringen er ikke helt åben</li> </ul>	<ul style="list-style-type: none"> <li>- Rens stemplet (A)</li> <li>- Udskift hele stemplet (A)</li> <li>- Udskiftning</li> <li>- Indstil skyllemængden</li> </ul>
<b>Skylning for kort</b>	<ul style="list-style-type: none"> <li>• Lædermanchet udtørret eller beskadiget</li> <li>• 37 402: Skyllemængde forkert</li> <li>• Stempelpakning beskadiget</li> </ul>	<ul style="list-style-type: none"> <li>- Udvid eller udskift lædermanchetten (A1)</li> <li>- Indstil skyllemængden</li> <li>- Udskiftning</li> </ul>

**N****Tekniske data**

- Dynamisk trykk: min. 1,2 bar / anbefalt 2 - 5 bar
- Driftstrykk: maks. 10 bar
- Kontrolltrykk: 16 bar

Ved statisk trykk over 5 bar monteres en trykkreduksjonsventil.

- Gjennomstrømning: 1,0 - 1,3 l/s
- Temperatur: maks. 40 °C
- 37 402: Manuell regulering av spylestrømmen
- 37 401: Automatisk regulering av spylestrømmen

**Spyl rørlødningsystemet grundig før og etter installeringen (overhold EN 806)!**

Funksjonsdelene får ikke smøres med fett!

Utvid skinnmansjetten (A1) når den settes inn igjen, fukt og rengjør sporet (A2), se side 16, bilde [2].

**Reservedeler**, se side 16  
(\* = ekstra tilbehør).

Feil	Årsak	Tiltak, se side 16, bilde [1] og [2]
<b>Konstant vannstrøm/ konstant en liten vannstrøm</b>	<ul style="list-style-type: none"> <li>• Dyse tett</li> <li>• Defekt avlastningsventil</li> <li>• Stempeltetning skadet</li> <li>• 37 402: Spylestrømsreguleringen ikke helt åpnet</li> </ul>	<ul style="list-style-type: none"> <li>- Rengjør stempelet (A), se Vedlikehold</li> <li>- Skift ut stempelet (A) komplett</li> <li>- Skift ut</li> <li>- Juster spylestrømmen</li> </ul>
<b>For kortvarig spyling</b>	<ul style="list-style-type: none"> <li>• Skinnmansjett tørket ut eller skadet</li> <li>• 37 402: Feil spylestrøm</li> <li>• Stempeltetning skadet</li> </ul>	<ul style="list-style-type: none"> <li>- Utvid eller skift ut skinnmansjetten (A1)</li> <li>- Juster spylestrømmen</li> <li>- Skift ut</li> </ul>

**FIN****Tekniset tiedot**

- Virtauspaine: väh. 1,2 bar / suositus 2 - 5 bar
- Käyttöpain: enint. 10 bar
- Testipaine: 16 bar

Asenna paineenalennusventtiili lepopaineiden ylittäessä 5 baria.

- Läpivirtaus: 1,0 - 1,3 l/s
- Lämpötila: enint. 40 °C
- 37 402: Manuaalinen huuhteluvirran säätö
- 37 401: Automaattinen huuhteluvirran säätö

**Huuhtele putkistot huolellisesti ennen ja jälkeen asennuksen (huomioi EN 806)!**

Toimintaosia ei saa rasvata!

Avenna ja kostuta nahkatiiviste (A1) takaisin asennettaessa, puhdista ura (A2), ks. sivu 16, kuva [2].

**Varaosat**, ks. sivu 16 (\* = lisätarvike).

Häiriö	Syy	Korjaus, ks. sivu 16, kuva [1] ja [2]
<b>Jatkuvat virtaukset / jatkuvasti vähäinen vedenpäästö</b>	<ul style="list-style-type: none"> <li>• Suutin tukossa</li> <li>• Kevenysventtiili viallinen</li> <li>• Männän tiiviste vioittunut</li> <li>• 37 402: Huuhteluvirran säätöä ei ole avattu kokonaan</li> </ul>	<ul style="list-style-type: none"> <li>- Puhdista mäntä (A)</li> <li>- Vaihda koko mäntä (A)</li> <li>- Vaihda</li> <li>- Säädä huuhtelumäärä</li> </ul>
<b>Huuhtelu liian lyhyt</b>	<ul style="list-style-type: none"> <li>• Nahkatiiviste kuivunut tai vioittunut</li> <li>• 37 402: Huuhteluvirta virheellinen</li> <li>• Männän tiiviste vioittunut</li> </ul>	<ul style="list-style-type: none"> <li>- Avenna tai vaihda nahkatiiviste (A1)</li> <li>- Säädä huuhtelumäärä</li> <li>- Vaihda</li> </ul>



PL

### Dane techniczne

- Ciśnienie przepływu: min. 1,2 bar / zalecane 2 - 5 bar
- Ciśnienie robocze: maks. 10 bar
- Ciśnienie kontrolne: 16 bar

Jeżeli ciśnienie statyczne przekracza 5 bar, należy wmontować reduktor ciśnienia.

- Przepływ: 1,0 - 1,3 l/s
- Temperatura: maks. 40 °C
- 37 402: Ręczna regulacja przepływu
- 37 401: Automatyczna regulacja przepływu

**Przed instalacją i po niej dokładnie przepłukać przewody rurowe (przestrzegać EN 806)!**



Części związanych z funkcjonowaniem nie należy smarować!

Przed założeniem rozszerzyć kołnierz skórzany (A1), zwilżyć, oczyścić rowek (A2), zob. strona 16, rys. [2].

**Części zamienne**, zob. strona 16 (\* = akcesoria).

Usterka	Przyczyna	Środek zaradczy, zob. strona 16, rys. [1] i [2]
<b>Przepływ stały / zbyt mała ilość wody</b>	<ul style="list-style-type: none"> <li>• Niedrożna dysza</li> <li>• Uszkodzony zawór odciążający</li> <li>• Uszkodzona uszczelka tłoka</li> <li>• 37 402: Zawory regulacji przepływu nie są całkowicie otwarte</li> </ul>	<ul style="list-style-type: none"> <li>- Oczyścić tłok (A)</li> <li>- Kompletna wymiana tłoka (A)</li> <li>- Wymienić</li> <li>- Ustawić przepływ splotkiwania</li> </ul>
<b>Splotkiwanie trwa zbyt krótko</b>	<ul style="list-style-type: none"> <li>• Wyszuszony lub uszkodzony kołnierz skórzany</li> <li>• 37 402: Nieprawidłowy przepływ splotkiwania</li> <li>• Uszkodzona uszczelka tłoka</li> </ul>	<ul style="list-style-type: none"> <li>- Rozszerzyć lub wymienić kołnierz skórzany (A1)</li> <li>- Ustawić przepływ splotkiwania</li> <li>- Wymienić</li> </ul>

UAE

يتم شطف نظام شبكة المواسير جيداً قبل التركيب وبعده.

لا يجوز تشحيم الأجزاء الوظيفية!



عند إعادة التركيب قم بتوسيع الكم الجلدي (A1) وترطيبه وتنظيف الحز (A2)، انظر الصفحة 16، الشكل [2].

انظر الصفحة 16 فيما يتعلق بقطع الغيار (\* = إضافات خاصة).

البيانات الفنية

- ضغط الإنسياب: 1.2 بار على الأقل/الموصى به 2-5 بار
- ضغط التشغيل: 10 بار كحد أقصى
- ضغط الإختبار: 16 بار
- عندما يكون ضغط الإنسياب أعلى من 5 بار ينبغي تركيب مخفض للضغط في الشبكة لتطابق قيم الضوضاء.
- معدل التدفق: 1.0 - 1.3 لتر/ثانية
- درجة الحرارة: 40 °م كحد أقصى
- 37 402: مضبط يدوي لتدفق الشطف
- 37 401: مضبط أوتوماتيكي لتدفق الشطف

الحل	السبب	الخلل
<ul style="list-style-type: none"> <li>- قم بتنظيف الكباس (A)</li> <li>- قم باستبدال الكباس (A) كاملاً</li> <li>- قم بالاستبدال</li> <li>- قم بضبط تدفق الشطف</li> </ul>	<ul style="list-style-type: none"> <li>• الفوهة مسدودة</li> <li>• إن صمام التصريف معطوب</li> <li>• الحلقة المانعة للتسرب الخاصة بالكباس معطوبة</li> <li>• 37 402: إن مضبط تدفق الشطف غير مفتوح بشكل كامل</li> </ul>	<ul style="list-style-type: none"> <li>• تدفق مستمر /</li> <li>• تتدفق باستمرار</li> <li>• كميات ضئيلة من المياه</li> </ul>
<ul style="list-style-type: none"> <li>- قم بتوسيع الكم الجلدي (A1) أو إستبداله</li> <li>- قم بضبط تدفق الشطف</li> <li>- قم بالاستبدال</li> </ul>	<ul style="list-style-type: none"> <li>• الكم الجلدي إما جاف أو معطوب</li> <li>• 37 402: تدفق الشطف غير سليم</li> <li>• الحلقة المانعة للتسرب الخاصة بالكباس معطوبة</li> </ul>	<ul style="list-style-type: none"> <li>• عملية الشطف قصيرة جداً</li> </ul>

## GR

### Τεχνικά στοιχεία

- Πίεση ροής: ελάχιστη 1,2 bar / συνιστώμενη 2 - 5 bar
- Πίεση λειτουργίας: μέγιστη 10 bar
- Πίεση ελέγχου: 16 bar

Σε πιέσεις ηρεμίας μεγαλύτερες από 5 bar θα πρέπει να τοποθετηθεί μια συσκευή μείωσης της πίεσης.

- Παροχή: 1,0 - 1,3 λίτρα/δευτερόλεπτο
- Θερμοκρασία: μέγ. 40 °C
- 37 402: Χειροκίνητη ρύθμιση ροής πλήσης
- 37 401: Αυτόματη ρύθμιση ροής πλήσης

**Ξεπλύνετε καλά το σύστημα σωληνώσεων πριν και μετά την εγκατάσταση** (σύμφωνα με τις προδιαγραφές EN 806)!



Τα λειτουργικά εξαρτήματα δεν επιτρέπεται να λιπανθούν!

Κατά την επανατοποθέτηση ανοίξτε τη δερμάτινη μανσέτα (A1), βρέξτε και καθαρίστε την εγκοπή (A2), βλέπε σελίδα 16, εικ. [2].

**Ανταλλακτικά**, βλέπε σελίδα 16 (\* = πρόσθετος εξοπλισμός).

Βλάβη	Αιτία	Αντιμετώπιση, βλέπε σελίδα 16, εικ. [1] και [2]
<b>Αδιάκοπη λειτουργία / συνεχής χαμηλή απόδοση νερού</b>	<ul style="list-style-type: none"> <li>• Βουλωμένη θηλή</li> <li>• Βλάβη στη βαλβίδα εκτόνωσης</li> <li>• Φθαρμένη μόνωση εμβόλου</li> <li>• 37 402: Η ρύθμιση ροής πλήσης δεν είναι τελείως ανοικτή</li> </ul>	<ul style="list-style-type: none"> <li>- Καθαρίστε το έμβολο (A)</li> <li>- Αντικατάσταση εμβόλου (A)</li> <li>- Αντικατάσταση</li> <li>- Ρυθμίστε τη ροή πλήσης</li> </ul>
<b>Πολύ σύντομη διάρκεια πλήσης</b>	<ul style="list-style-type: none"> <li>• Η δερμάτινη μανσέτα έχει στεγνώσει ή έχει φθαρεί</li> <li>• 37 402: Λανθασμένη ροή πλήσης</li> <li>• Φθαρμένη μόνωση εμβόλου</li> </ul>	<ul style="list-style-type: none"> <li>- Ανοίξτε ή αντικαταστήστε τη δερμάτινη μανσέτα (A1)</li> <li>- Ρυθμίστε τη ροή πλήσης</li> <li>- Αντικατάσταση</li> </ul>

## CZ

### Technické údaje

- Proudový tlak: min. 1,2 baru / doporučeno 2 - 5 barů
- Provozní tlak: max. 10 barů
- Zkušební tlak: 16 barů

Při statických tlacích vyšších než 5 barů se musí namontovat redukční ventil.

- Průtok: 1,0 - 1,3 l/s
- Teplota: max. 40 °C
- 37 402:

Manuální regulace proudu splachovací vody

- 37 401: Automatická regulace proudu splachovací vody

**Potrubní systém před a po instalaci důkladně propláchněte** (dodržujte normu EN 806)!



Funkční díly se nesmí mazat tukem!

Při opětovné montáži natáhněte koženou manžetu (A1), navlhčete a vyčistěte drážku (A2), viz strana 16, obr. [2].

**Náhradní díly**, viz strana 16 (\* = zvláštní příslušenství).

Závada	Příčina	Odstranění, viz strana 16, obr. [1] a [2]
<b>Trvalé vytékání / vytékání malého množství vody</b>	<ul style="list-style-type: none"> <li>• Ucpaná tryska</li> <li>• Vadný odlehčovací ventil</li> <li>• Poškozené těsnění pístu</li> <li>• 37 402: Regulace proudu splachovací vody není úplně otevřena</li> </ul>	<ul style="list-style-type: none"> <li>- Vyčistěte píst (A)</li> <li>- Vyměňte kompletní píst (A)</li> <li>- Vyměňte</li> <li>- Nastavte proud splachovací vody</li> </ul>
<b>Příliš krátké splachování</b>	<ul style="list-style-type: none"> <li>• Vyschlá nebo poškozená kožená manžeta</li> <li>• 37 402: Nesprávně nastavený proud splachovací vody</li> <li>• Poškozené těsnění pístu</li> </ul>	<ul style="list-style-type: none"> <li>- Koženou manžetu (A1) natáhněte nebo vyměňte</li> <li>- Nastavte proud splachovací vody</li> <li>- Vyměňte</li> </ul>

**H****Műszaki adatok**

- Áramlási nyomás: min 1,2 bar / javasolt 2 - 5 bar
- Üzemi nyomás: max. 10 bar
- Vizsgálati nyomás: 16 bar

5 bar feletti nyugalmi nyomás esetén nyomáscsökkentő beépítése szükséges.

- Átfolyó mennyiség: 1,0 - 1,3 l/s
- Hőmérséklet: max. 40 °C
- 37 402: Kézi öblítésszabályozó
- 37 401: Automatikus öblítésszabályozó

**A csővezeték a szerelés előtt és után is alaposan öblítse át** (ügyeljen az EN 806 szabványra)!



A működő alkatrészeket nem szabad bezsírozni!

A visszahelyezésnél tágítsa ki az (A1) bőr karmantyút, nedvesítse be és tisztítsa meg az (A2) hornyot, lásd 16. oldal, [2]. ábra.

**Cserealkatrészek**, lásd 16. oldal  
(\* = Speciális tartozék).

Hiba	Ok	Elhárítás, lásd 16. oldal, [1]. és [2]. ábra
<b>Tartós folyás / állandó csekély vízvesztés</b>	<ul style="list-style-type: none"> <li>• Fúvóka eldugult</li> <li>• Tehermentesítő szelep meghibásodott</li> <li>• Dugattyú tömítése sérült</li> <li>• 37 402: Az öblítésszabályozó nincs teljesen nyitva</li> </ul>	<ul style="list-style-type: none"> <li>- Tisztítsa meg a (A) dugattyút</li> <li>- Cserélje ki teljesen a (A) dugattyút</li> <li>- Csere</li> <li>- Állítsa be az öblítést</li> </ul>
<b>Túl rövid az öblítés</b>	<ul style="list-style-type: none"> <li>• Bőr karmantyú kiszáradt vagy sérült</li> <li>• 37 402: Öblítés hibás</li> <li>• Dugattyú tömítése sérült</li> </ul>	<ul style="list-style-type: none"> <li>- Tágítsa ki vagy cserélje ki az (A1) bőr karmantyút</li> <li>- Állítsa be az öblítést</li> <li>- Csere</li> </ul>

**P****Dados Técnicos**

- Pressão de caudal: mín. 1,2 bar / recomendada 2 - 5 bar
- Pressão de serviço: máx. 10 bar
- Pressão de teste: 16 bar

Em pressões estáticas superiores a 5 bar dever-se-á montar um redutor de pressão.

- Caudal: 1,0 - 1,3 l/s
- Temperatura: máx. 40 °C
- 37 402: Regulação manual do caudal de descarga
- 37 401: Regulação automática do caudal de descarga

**Enxaguar bem as tubagens antes e depois da instalação** (respeitar a norma EN 806)!



Não lubrificar as peças de funcionamento!

Ao voltar a aplicar, alargar e humedecer a junta de couro (A1) e limpar a ranhura (A2), ver página 16, fig. [2].

**Peças sobresselentes**, ver página 16  
(\* = acessórios especiais).

Avaria	Causa	Solução, ver página 16, fig. [1] e [2]
<b>Funcionamento contínuo / descarga permanente de pouca quantidade de água</b>	<ul style="list-style-type: none"> <li>• Pistão entupido</li> <li>• Válvula de descarga avariada</li> <li>• Junta do pistão danificada</li> <li>• 37 402: a regulação do caudal de descarga não está totalmente aberta</li> </ul>	<ul style="list-style-type: none"> <li>- Limpar o pistão (A)</li> <li>- Substituir o pistão (A) completo</li> <li>- Substituir</li> <li>- Regular o caudal de descarga</li> </ul>
<b>Descarga muito curta</b>	<ul style="list-style-type: none"> <li>• Junta de couro seca ou danificada</li> <li>• 37 402: caudal de descarga incorrecto</li> <li>• Junta do pistão danificada</li> </ul>	<ul style="list-style-type: none"> <li>- Alargar ou substituir a junta de couro (A1)</li> <li>- Regular o caudal de descarga</li> <li>- Substituir</li> </ul>

## TR

### Teknik Veriler

- Akış basıncı:
  - min. 1,2 bar / tavsiye edilen 2 - 5 bar
- İşletme basıncı: maks. 10 bar
- Kontrol basıncı: 16 bar

Akış basıncın 5 barın üzerinde olması durumunda, bir basınç düşürücü takılmalıdır.

- Akış miktarı: 1,0 - 1,3 l/s
- Sıcaklık: maks. 40 °C
- 37 401: Manuel durulama akımı ayarı
- 37 402: Otomatik durulama akımı ayarı

**Boru sistemini kurulumdan önce ve sonra su ile temizleyin (EN 806'ya dikkat edin)!**



Fonksiyon parçaları greslenmemelidir!

Tekrar yerleştirirken deri manşeti (A1) genişletin, nemlendirin ve kanalı (A2) temizleyin, bkz. sayfa 16, şekil [2].

**Yedek parçalar**, bkz. sayfa 16 (\* = özel aksesuar).

Arıza	Nedeni	Çözümü, bkz. sayfa 16, şekil [1] ve [2]
<b>Sürekli çalışma / sürekli düşük su verimi</b>	<ul style="list-style-type: none"> <li>• Meme tıkanmış</li> <li>• Yük boşaltma valfi arızalı</li> <li>• Piston contası hasarlı</li> <li>• 37 402: Durulama akımı ayarı tam olarak açılmamış</li> </ul>	<ul style="list-style-type: none"> <li>- Pistonu (A) temizleyin</li> <li>- Pistonu (A) tamamen değiştirin</li> <li>- Değiştirin</li> <li>- Durulama akımını ayarlayın</li> </ul>
<b>Durulama fazla kısa</b>	<ul style="list-style-type: none"> <li>• Deri manşet kurumuş veya zarar görmüş</li> <li>• 37 402: Durulama akımı yanlış</li> <li>• Piston contası hasarlı</li> </ul>	<ul style="list-style-type: none"> <li>- Deri manşeti (A1) genişletin veya değiştirin</li> <li>- Durulama akımını ayarlayın</li> <li>- Değiştirin</li> </ul>

## SK

### Technické údaje

- Hydraulický tlak:
  - min. 1,2 baru / odporúčaný 2 - 5 barov
- Prevádzkový tlak: max. 10 barov
- Skúšobný tlak: 16 barov

Pri statických tlakoch vyšších než 5 barov sa musí namontovať redukčný ventil.

- Prietok: 1,0 - 1,3 l/s
- Teplota: max. 40 °C
- 37 402: Manuálna regulácia prúdu splachovacej vody
- 37 401: Automatická regulácia prúdu splachovacej vody

**Potravný systém pred a po inštalácii dôkladne prepláchnite (dodržujte normu EN 806)!**



Funkčné diely sa nesmú mazat' tukom!

Pri opätovnej montáži natiahnite koženú manžetu (A1), navlhčite a vyčistite drážku (A2), pozri strana 16, obr. [2].

**Náhradné diely**, pozri strana 16 (\* = zvláštne príslušenstvo).

Závada	Príčina	Odstránenie, pozri strana 16, obr. [1] a [2]
<b>Trvalé vytekanie/ vytekanie malého množstva vody</b>	<ul style="list-style-type: none"> <li>• Zapchatá tryska</li> <li>• Vadný odľahčovací ventil</li> <li>• Poškodené tesnenie piesta</li> <li>• 37 402: Regulácia prúdu splachovacej vody nie je úplne otvorená</li> </ul>	<ul style="list-style-type: none"> <li>- Vyčistite piest (A)</li> <li>- Vymeňte kompletný piest (A)</li> <li>- Vymeňte</li> <li>- Nastavte prúd splachovacej vody</li> </ul>
<b>Príliš krátke splachovanie</b>	<ul style="list-style-type: none"> <li>• Vyschnutá alebo poškodená kožená manžeta</li> <li>• 37 402: Nesprávne nastavený prúd splachovacej vody</li> <li>• Poškodené tesnenie piesta</li> </ul>	<ul style="list-style-type: none"> <li>- Koženú manžetu (A1) natiahnite alebo vymeňte</li> <li>- Nastavte prúd splachovacej vody</li> <li>- Vymeňte</li> </ul>

**SLO****Tehnični podatki**

- Pretočni tlak: najmanj 1,2 bar / priporočljivo 2 - 5 bar
- Delovni tlak: največ 10 bar
- Preizkusni tlak: 16 bar

Kadar tlak v mirovanju presega 5 bar, vgradite reducirni ventil.

- Pretok: 1,0 - 1,3 l/s
- Temperatura: maks. 40 °C
- 37 402: Ročna regulacija pretoka
- 37 401: Samodejna regulacija pretoka

**Pred in po vgradnji temeljito sperite sistem** (upoštevajte standard EN 806)!



Gibljivih delov ventila ne mažite z mastjo!

Pri ponovnem vstavljanju razširite usnjeno manšeto (A1) navlažite in očistite utor (A2), glej stran 16, sl. [2].

**Nadomestni deli**, glej stran 16 (\* = posebna oprema).

Motnja	Vzrok	Pomoč, glej stran 16, sl. [1] in [2]
<b>Trajno delovanje / stalen odtok manjše količine vode</b>	<ul style="list-style-type: none"> <li>• Zamašena šoba</li> <li>• Poškodovan sprostivni ventil</li> <li>• Poškodovano tesnilo bata</li> <li>• 37 402: Regulacija pretoka ni povsem odprta</li> </ul>	<ul style="list-style-type: none"> <li>- Očistite bat (A)</li> <li>- Zamenjajte celotni bat (A)</li> <li>- Zamenjava</li> <li>- Nastavite pretok</li> </ul>
<b>Premajhen pretok</b>	<ul style="list-style-type: none"> <li>• Osušena usnjena manšeta ali poškodovana</li> <li>• 37 402: Napačen pretok</li> <li>• Poškodovano tesnilo bata</li> </ul>	<ul style="list-style-type: none"> <li>- Razširite usnjeno manšeto (A1) ali zamenjajte</li> <li>- Nastavite pretok</li> <li>- Zamenjava</li> </ul>

**HR****Tehnički podaci**

- Hidraulički tlak: min. 1,2 bar / preporučeno 2 - 5 bar
- Radni tlak: maks. 10 bar
- Ispitni tlak: 16 bar

Ako tlak mirovanja premašuje 5 bara, treba ugraditi reduktor tlaka.

- Protok: 1,0 - 1,3 l/s
- Temperatura: maks. 40 °C
- 37 402: Ručna regulacija ispiranja
- 37 401: Automatska regulacija ispiranja

**Temeljito isprati sustav cijevi prije i nakon instalacije** (poštivati EN 806)!



Funkcijska mjesta ne smiju se podmazivati!

Prilikom ponovnog stavljanja proširite i navlažite kožnu manžetu (A1) te očistite utor (A2), pogledajte stranica 16, sl. [2].

**Zamjenski dijelovi**, pogledajte stranica 16 (\* = dodatna oprema).

Problem	Uzrok	Rješenje, pogledajte stranica 16, sl. [1] i [2]
<b>Stalan rad / trajno smanjen protok vode</b>	<ul style="list-style-type: none"> <li>• mlaznica je začepljena</li> <li>• ispusni ventil je oštećen</li> <li>• brtvilo klipa je oštećeno</li> <li>• 37 402: regulacija ispusta nije potpuno otvorena</li> </ul>	<ul style="list-style-type: none"> <li>- očistite klip (A)</li> <li>- zamijenite kompletan klip (A)</li> <li>- zamijenite</li> <li>- podesite ispiranje</li> </ul>
<b>Ispiranje je prekratko</b>	<ul style="list-style-type: none"> <li>• kožna manžeta je osušena ili oštećena</li> <li>• 37 402: neispravno ispiranje</li> <li>• brtvilo klipa je oštećeno</li> </ul>	<ul style="list-style-type: none"> <li>- proširite ili zamijenite kožnu manžetu (A1)</li> <li>- podesite ispiranje</li> <li>- zamijenite</li> </ul>

**BG****Технически данни**

- Налягане на потока:  
мин. 1,2 бара / препоръчва се 2 - 5 бара
- Работно налягане: макс. 10 бара
- Изпитвателно налягане 16 бара

При постоянно налягане над 5 бара трябва да се вгради редуктор на налягането.

- Разход: 1,0 - 1,3 л/сек.
- Температура: макс. 40 °C
- 37 402: Полуавтоматичен напорен кран
- 37 401: Напълно автоматичен напорен кран

**Водопроводната система да се промие основно преди и след монтаж** (придържайте се към EN 806)!



Функционалните части не трябва да се смазват!

При повторно поставяне разширете кожения уплътнител (A1), намокнете го и почистете шлица (A2), виж страница 16, фиг. [2].

**Резервни части**, виж страница 16 (\* = Специални части).

Неизправност	Причина	Отстраняване, виж страница 16, фиг. [1] и [2]
<b>Непрекъснат поток / постоянно изтичане на малки количества вода</b>	<ul style="list-style-type: none"> <li>• Дюзата е задръстена</li> <li>• Неизправен компенсиращ вентил</li> <li>• Уплътнителят на буталото е неизправен</li> <li>• 37 402: Полуавтоматичният напорен кран не е отворен напълно</li> </ul>	<ul style="list-style-type: none"> <li>- Почистете буталото (A)</li> <li>- Подменете буталото (A) изцяло</li> <li>- Подменете го</li> <li>- Настройка на дебита</li> </ul>
<b>Твърде кратко изплакване</b>	<ul style="list-style-type: none"> <li>• Коженият уплътнител е сух или е повреден</li> <li>• 37 402: Неправилно настроен дебит</li> <li>• Уплътнителят на буталото е неизправен</li> </ul>	<ul style="list-style-type: none"> <li>- Разширете или подменете кожения уплътнител (A1)</li> <li>- Настройка на дебита</li> <li>- Подменете го</li> </ul>

**EST****Tehnilised andmed**

- Veedurve: min 1,2 baari / soovituslik 2–5 baari
- Surve töörežiimis: maksimaalselt 10 baari
- Testimissurve: 16 baari

Kui segisti staatiline surve on üle 5 baari, tuleb paigaldada survealandaja.

- Läbivool: 1,0–1,3 l/s
- Temperatuur: maksimaalselt 40 °C
- 37 402: Manuaalne loputusvoolu reguleerimine
- 37 401: Automaatne loputusvoolu reguleerimine

**Loputage torudesüsteemi põhjalikult enne ja pärast paigaldamist** (vastavalt EN 806)!



Funktsionaalseid osi ei tohi määrada!

Uuesti kokku panemisel laiendage ja niisutage nahkmansetti (A1) ja puhastage soon (A2), vt lehekülj 16, joonist [2].

**Tagavaraosad**, vt lehekülj 16 (\* = lisatarvikud).

Rike	Põhjus	Rikke kõrvaldamine, vt lehekülj 16, joonist [1] ja [2]
<b>Kestvalt / pidevalt madal veedurve</b>	<ul style="list-style-type: none"> <li>• Dүүs on ummistunud</li> <li>• Väljalaskeventiil on defektne</li> <li>• Kolvitihend on kahjustatud</li> <li>• 37 402: Loputusvee reguleerimine ei ole täiesti avatud</li> </ul>	<ul style="list-style-type: none"> <li>- Puhastage kolb (A)</li> <li>- Vahetage kolb (A) täielikult välja</li> <li>- Vahetage välja</li> <li>- Reguleerige loputusvoolu</li> </ul>
<b>Loputus liiga lühike</b>	<ul style="list-style-type: none"> <li>• Nahkmansett on ära kuivanud või kahjustatud</li> <li>• 37 402: Loputusvool on vale</li> <li>• Kolvitihend on kahjustatud</li> </ul>	<ul style="list-style-type: none"> <li>- Laiendage nahkmansetti (A1) või vahetage see välja</li> <li>- Reguleerige loputusvoolu</li> <li>- Vahetage välja</li> </ul>

## LV

### Tehniskie dati

- Hidrauliskais spiediens:
    - minimālais 1,2 bar / ieteicamais 2–5 bar
  - Darba spiediens: maksimāli 10 bar
  - Kontrolspiediens: 16 bar
- Ja spiediens miera stāvoklī pārsniedz 5 bārus, iemontējiet reduktoru.
- Caurtece: no 1,0 līdz 1,3 l/s
  - Temperatūra: maksimāli 40 °C
  - 37 402: Manuālā skalošanas ūdens daudzuma regulēšana
  - 37 401: Automātiskā skalošanas ūdens daudzuma regulēšana

### Rūpīgi izskalojiet cauruļvadu sistēmu pirms un pēc instalācijas (ievērojiet EN 806)!



Mehānisma darba elementus aizliegt ieeļļot!

Atkārtoti izmantojot, izplest ādas uznavu (A1), to samitrināt un iztīrīt rievu (A2), skatiet 16. lappuse, [2.] attēlu.

**Rezerves daļas**, skatiet 16. lappuse.  
(\* = speciālie piederumi).

Problēma	Iemesls	Novēršana, skatiet 16. lappuse, [1.] un [2.] attēlu
<b>Nepārtraukta tecēšana / pastāvīgi nepietiekoša ūdens padeve</b>	<ul style="list-style-type: none"> <li>• Aizsērējusi sprausla</li> <li>• Bojāts atslodzes vārsts</li> <li>• Bojāts virzuļa blīvējums</li> <li>• 37 402: Skalošanas ūdens daudzuma regulators nav pilnīgi atvērts</li> </ul>	<ul style="list-style-type: none"> <li>- Notīriet virzuli (A)</li> <li>- Pilnībā nomainiet virzuli (A)</li> <li>- Nomainiet</li> <li>- Iestatiet skalojamā ūdens daudzumu</li> </ul>
<b>Skalošana par īsu</b>	<ul style="list-style-type: none"> <li>• Izžuvusi vai bojāta ādas uznavu</li> <li>• 37 402: Nepareizs skalojamā ūdens daudzums</li> <li>• Bojāts virzuļa blīvējums</li> </ul>	<ul style="list-style-type: none"> <li>- Paplašināt vai nomainīt ādas uznavu (A1)</li> <li>- Iestatiet skalojamā ūdens daudzumu</li> <li>- Nomainiet</li> </ul>

## LT

### Techniniai duomenys

- Vandens slėgis:
    - min. 1,2 bar/rekomenduojama 2–5 bar
  - Darbinis slėgis: maks. 10 bar
  - Bandomasis slėgis: 16 bar
- Jei statinis slėgis didesnis nei 5 bar, reikia įmontuoti slėgio reduktorių.
- Vandens prateka: 1,0–1,3 l/s
  - Temperatūra: maks. 40 °C
  - 37 402: Rankinis plovimo vandens kiekio reguliavimas
  - 37 401: Automatinis plovimo vandens kiekio reguliavimas

### Vamzdžius gerai išplaukite prieš montavimą ir po jo (laikykitės EN 806 normų)!



Funkcinių detalių tepti negalima!

Naudojami įrenginį po ilgesnio laiko paplatinkite odinį lankelį (A1), sudrėkinkite jį ir išvalykite griovelį (A2), žr. 16 puslapį, [2] pav.

**Atsarginės dalys**, žr. 16 puslapį.  
(\* – specialūs priedai).

Gedimas	Priežastis	Gedimo šalinimo būdai, žr. 16 puslapį, [1] ir [2] pav
<b>Nuolat bėga vanduo/visada nuteka per mažai vandens</b>	<ul style="list-style-type: none"> <li>• Užsikimšo purkštukas.</li> <li>• Sugedo vožtuvas.</li> <li>• Pažeistas stūmoklio sandariklis.</li> <li>• 37 402: ne iki galo atsuktas plovimo vandens reguliatorius.</li> </ul>	<ul style="list-style-type: none"> <li>- Nuvalykite stūmoklį (A)</li> <li>- Pakeiskite visą stūmoklį (A)</li> <li>- Pakeiskite</li> <li>- Nustatykite plovimo vandens kiekį</li> </ul>
<b>Per trumpas plovimas</b>	<ul style="list-style-type: none"> <li>• Perdžiūvo arba buvo pažeistas odinis lankelis.</li> <li>• 37 402: nustatytas netinkamas plovimo vandens kiekis.</li> <li>• Pažeistas stūmoklio sandariklis.</li> </ul>	<ul style="list-style-type: none"> <li>- Išplėskite arba pakeiskite odinį lankelį (A1)</li> <li>- Nustatykite plovimo vandens kiekį</li> <li>- Pakeiskite</li> </ul>

**RO**

**Specificații tehnice**

- Presiune de curgere:  
min. 1,2 bar / recomandat 2 - 5 bar
  - Presiune de lucru: max. 10 bar
  - Presiunea de încercare: 16 bar
- La presiuni statice de peste 5 bar se va monta un reductor de presiune.
- Debit: 1,0 - 1,3 l/s
  - Temperatură: max. 40 °C
  - 37 402: Reglarea manuală a debitului de apă pentru spălare
  - 37 401: Reglarea automată a debitului de apă pentru spălare

**Spălați temeinic sistemul de conducte înainte și după instalare** (Se va avea în vedere norma EN 806)!



Piesele funcționale nu trebuie gresate!

La reintroducere, se va întinde și se va umezi manșonul de piele (A1) și se va curăța canalul (A2); a se vedea pagina 16, fig. [2].

**Piese de schimb;** a se vedea pagina 16 (\* = accesorii speciale).

Defecțiune	Cauză	Remediu, a se vedea pagina 16, fig. [1] și [2]
<b>Funcționare continuă / debit de apă în permanență prea mic</b>	<ul style="list-style-type: none"> <li>• Duză înfundată</li> <li>• Ventil de descărcare defect</li> <li>• Garnitura pistonului este deteriorată</li> <li>• 37 402: Sistemul de reglaj al debitului de apă pentru spălare nu este complet deschis</li> </ul>	<ul style="list-style-type: none"> <li>- Se curăță pistonul (A)</li> <li>- Se înlocuiește complet pistonul (A)</li> <li>- Se înlocuiește</li> <li>- Se reglează debitul de apă pentru spălare</li> </ul>
<b>Spălare prea scurtă</b>	<ul style="list-style-type: none"> <li>• Manșeta de piele este uscată sau deteriorată</li> <li>• 37 402: Debit de apă pentru spălare incorect</li> <li>• Garnitura pistonului este deteriorată</li> </ul>	<ul style="list-style-type: none"> <li>- Se va întinde sau se va înlocui manșeta de piele (A1)</li> <li>- Se reglează debitul de apă pentru spălare</li> <li>- Se înlocuiește</li> </ul>

**RUS**

**Технические данные**

- Давление воды:  
мин. 1,2 бар / рекомендуется 2 - 5 бар
  - Рабочее давление: макс. 10 бар
  - Испытательное давление: 16 бар
- При давлении в водопроводе более 5 бар установить редуктор давления.
- Расход: 1,0 - 1,3 л/с
  - Температура: макс. 40 °C
  - 37 402: Ручной регулятор смыва
  - 37 401: Автоматический регулятор смыва

**Перед установкой и после установки тщательно промыть систему трубопроводов** (соблюдать EN 806)!



Функциональные детали смазывать запрещается!

При обратном монтаже кожаную манжету (A1) расширить, увлажнить и очистить паз (A2), см. страница 16, рис. [2].

**Запасные части,** см. страница 16 (\* = специальные принадлежности).

Неисправность	Причина	Устранение причины, см. страница 16, рис. [1] и [2]
<b>Беспрерывный смыв / поступление небольшого объема воды</b>	<ul style="list-style-type: none"> <li>• Форсунка забилась</li> <li>• Дефект клапана</li> <li>• Уплотнение поршня повреждено</li> <li>• 37 402: Регулятор смыва открыт не полностью</li> </ul>	<ul style="list-style-type: none"> <li>- Очистить поршень (A)</li> <li>- Заменить поршень (A) в сборе</li> <li>- Заменить</li> <li>- Установить объем смыва</li> </ul>
<b>Смыв слишком короткий</b>	<ul style="list-style-type: none"> <li>• Кожаная манжета высохла или повреждена</li> <li>• 37 402: Неправильный объем смыва</li> <li>• Уплотнение поршня повреждено</li> </ul>	<ul style="list-style-type: none"> <li>- Расширить кожаную манжету (A1) или заменить</li> <li>- Установить объем воды для смыва</li> <li>- Заменить</li> </ul>





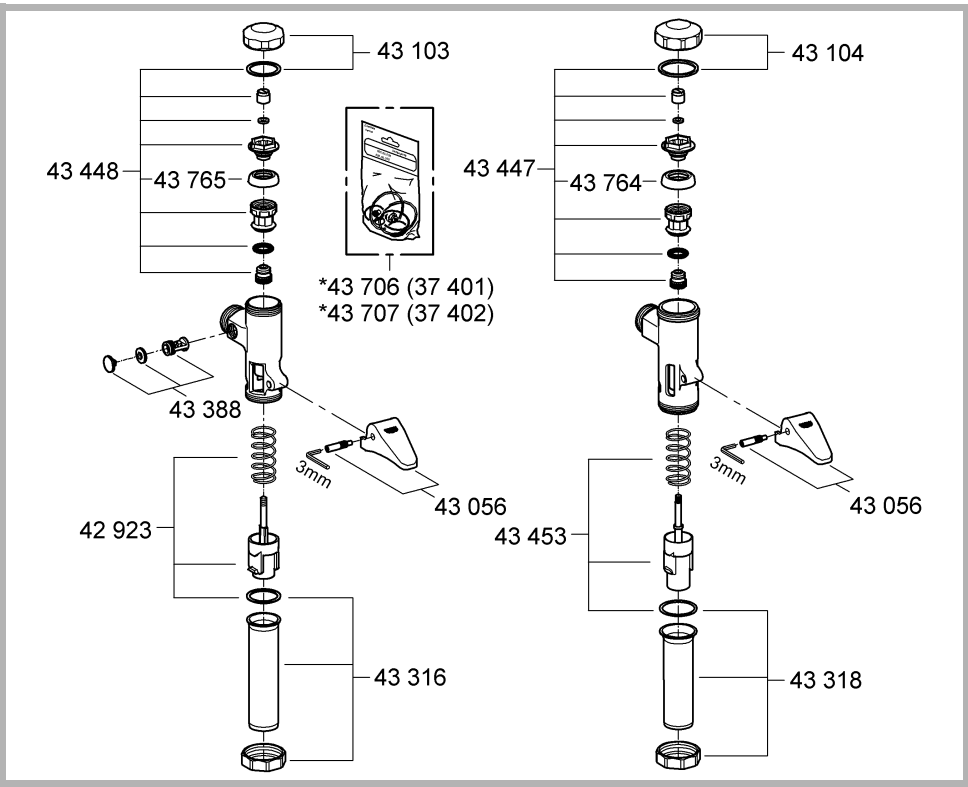
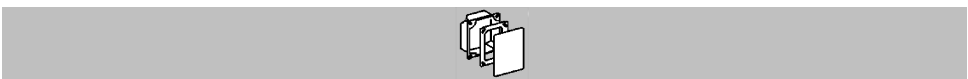
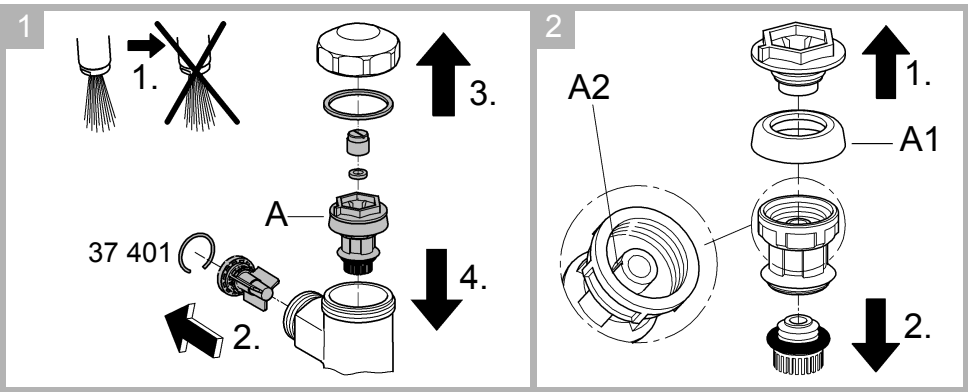



A series of horizontal lines for writing, consisting of 20 evenly spaced lines.

Pure Freude an Wasser

**GROHE**

**D**  
☎ +49 571 3989 333  
impressum@grohe.de

**A**  
☎ +43 1 68060  
info-at@grohe.com

**AUS**  
**Argent Sydney**  
☎ +(02) 8394 5800  
**Argent Melbourne**  
☎ +(03) 9682 1231

**B**  
☎ +32 16 230660  
info.be@grohe.com

**BG**  
☎ +359 2 9719959  
grohe-bulgaria@grohe.com

**CAU**  
☎ +99 412 497 09 74  
info-az@grohe.com

**CDN**  
☎ +1 888 6447643  
info@grohe.ca

**CH**  
☎ +41 448777300  
info@grohe.ch

**CN**  
☎ +86 21 63758878

**CY**  
☎ +357 22 465200  
info@grome.com

**CZ**  
☎ +420 277 004 190  
grohe-cz@grohe.com

**DK**  
☎ +45 44 656800  
grohe@grohe.dk

**E**  
☎ +34 93 3368850  
grohe@grohe.es

**EST**  
☎ +372 6616354  
grohe@grohe.ee

**F**  
☎ +33 1 49972900  
marketing-fr@grohe.com

**FIN**  
☎ +358 10 8201100  
teknocalor@teknocalor.fi

**GB**  
☎ +44 871 200 3414  
info-uk@grohe.com

**GR**  
☎ +30 210 2712908  
nsapountzis@ath.forthnet.gr

**H**  
☎ +36 1 2388045  
info-hu@grohe.com

**HK**  
☎ +852 2969 7067  
info@grohe.hk

**I**  
☎ +39 2 959401  
info-it@grohe.com

**IND**  
☎ +91 124 4933000  
customercare.in@grohe.com

**IS**  
☎ +354 515 4000  
jonst@byko.is

**J**  
☎ +81 3 32989730  
info@grohe.co.jp

**KZ**  
☎ +7 727 311 07 39  
info-cac@grohe.com

**LT**  
☎ +372 6616354  
grohe@grohe.ee

**LV**  
☎ +372 6616354  
grohe@grohe.ee

**MAL**  
☎ +1 800 80 6570  
info-singapore@grohe.com

**N**  
☎ +47 22 072070  
grohe@grohe.no

**NL**  
☎ +31 79 3680133  
vragen-nl@grohe.com

**NZ**  
☎ +09/373 4324

**P**  
☎ +351 234 529620  
commercial-pt@grohe.com

**PL**  
☎ +48 22 5432640  
biuro@grohe.com.pl

**RI**  
☎ +62 21 2358 4751  
info-singapore@grohe.com

**RO**  
☎ +40 21 2125050  
info-ro@grohe.com

**ROK**  
☎ +82 2 559 0790  
info-singapore@grohe.com

**RP**  
☎ +63 2 8041617

**RUS**  
☎ +7 495 9819510  
info@grohe.ru

**S**  
☎ +46 771 141314  
grohe@grohe.se

**SGP**  
☎ +65 6 7385585  
info-singapore@grohe.com

**SK**  
☎ +420 277 004 190  
grohe-cz@grohe.com

**T**  
☎ +66 2610 3685  
info-singapore@grohe.com

**TR**  
☎ +90 216 441 23 70  
GroheTurkey@grome.com

**UA**  
☎ +38 44 5375273  
info-ua@grohe.com

**USA**  
☎ +1 800 4447643  
us-customerservice@grohe.com

**VN**  
☎ +84 8 5413 6840  
info-singapore@grohe.com

**AL** **BIH** **HR** **KS**  
**ME** **MK** **SLO** **SRB**  
☎ +385 1 2911470  
adria-hr@grohe.com

**Eastern Mediterranean,  
Middle East - Africa  
Area Sales Office:**  
☎ +357 22 465200  
info@grome.com

**IR** **OM** **UAE** **YEM**  
☎ +971 4 3318070  
grohedubai@grome.com

**Far East Area Sales Office:**  
☎ +65 6311 3600  
info@grohe.com.sg

