

GROHE

ENJOY WATER®

42 789

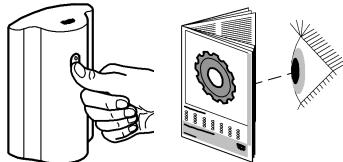

37 751 001 99.0121.

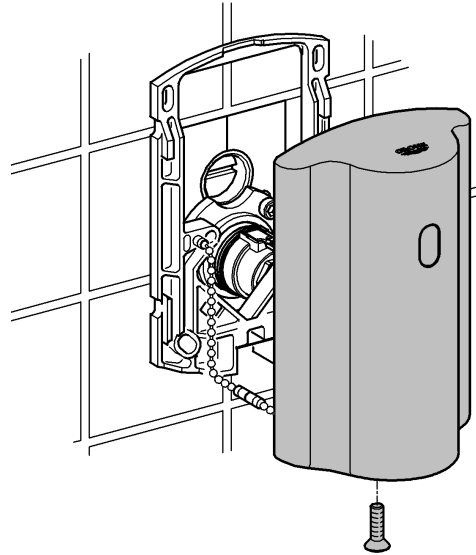

D

Zulassung und Konformität

CE Dieses Produkt entspricht den Anforderungen der entsprechenden EU-Richtlinien.

Die Übereinstimmungserklärungen können unter der folgenden Adresse angefordert werden:

GROHE Deutschland Vertriebs GmbH
Zur Porta 9
D-32457 Porta Westfalica

GB

Approval and conformity

CE This product conforms to the requirements of the relevant EU directives.

The conformity declarations can be obtained from the following address:

GROHE Deutschland Vertriebs GmbH
Zur Porta 9
D-32457 Porta Westfalica

I

Omologazione e conformità

CE Questo prodotto è conforme ai requisiti previsti dalle direttive UE in materia.

Per richiedere l'attestato di conformità rivolgersi al seguente indirizzo:

GROHE Deutschland Vertriebs GmbH
Zur Porta 9
D-32457 Porta Westfalica

DK

Godkendelse og overensstemmelse

CE Dette produkt opfylder alle krav i de pågældende EU-direktiver.

Overensstemmelseserklæringerne kan rekvireres på følgende adresse:

GROHE Deutschland Vertriebs GmbH
Zur Porta 9
D-32457 Porta Westfalica, Tyskland

F

Homologation et conformité

CE Ce produit est conforme aux directives européennes.

Nous contacter à l'adresse suivante pour vous procurer ces déclarations de conformité:

GROHE Deutschland Vertriebs GmbH
Zur Porta 9
32457 Porta Westfalica (Allemagne)

NL

Goedkeuring en conformiteit

CE Dit product komt overeen met de voorwaarden van de betreffende EU-Richtlijnen.

De conformiteitsverklaringen kunnen op het volgende adres worden aangevraagd:

GROHE Deutschland Vertriebs GmbH
Zur Porta 9
D-32457 Porta Westfalica

N

Godkjenning og konformitet

CE Dette produktet er i samsvar med kravene i de respektive EU-retningslinjene.

Samsvarserklæringen kan bestilles fra følgende adresse:

GROHE Deutschland Vertriebs GmbH
Zur Porta 9
D-32457 Porta Westfalica

E

Autorización y conformidad

CE Este producto cumple con los requisitos de las normas respectivas de la UE.

Las declaraciones de conformidad pueden ser solicitadas en la siguiente dirección:

GROHE Deutschland Vertriebs GmbH
Zur Porta 9
D-32457 Porta Westfalica

S

Godkännande och konformitet

CE Denna produkt motsvarar kraven för aktuella EU-riktlinjerna.

Godkännandeförklaringen kan beställas på följande adress:

GROHE Deutschland Vertriebs GmbH
Zur Porta 9
D-32457 Porta Westfalica



















FIN

Hyväksyntä ja vaatimustenmukaisuus

CE Tämä tuote vastaa asianomaisten EU-direktiivien vaatimuksia.

Vaatimustenmukaisuusvakuutukset voit tilata seuraavasta osoitteesta:

GROHE Deutschland Vertriebs GmbH
Zur Porta 9
D-32457 Porta Westfalica

<p>PL</p> <p>Atesty i zgodność z normami</p> <p> Wyrób odpowiada wymaganiom zawartym w odpowiednich dyrektywach UE.</p> <p>Wyjaśnienia dotyczące zgodności można uzyskać pod następującym adresem:</p> <p>GROHE Deutschland Vertriebs GmbH Zur Porta 9 D-32457 Porta Westfalica</p>	<p>TR</p> <p>Ehliyet ve konformite</p> <p> Bu ürün AB'nun öngördüğü ölçülere uymaktadır.</p> <p>Anlaşma açıklamaları aşağıdaki adresten alınabilir:</p> <p>GROHE Deutschland Vertriebs GmbH Zur Porta 9 D-32457 Porta Westfalica</p>	<p>LV</p> <p>Pielaide un atbilstība</p> <p> Produkts atbilst uz to attiecināmo ES direktīvu pamatprasībām.</p> <p>Atbilstības apliecinājumus pieprasiet, rakstot uz adresi:</p> <p>GROHE Deutschland Vertriebs GmbH Zur Porta 9 D-32457 Porta Westfalica</p>
<p>UAE</p> <p>التوافق والامتثال يتوافق هذا المنتج مع متطلبات توجيهات الاتحاد الأوروبي ذات الصلة.</p> <p></p> <p>يمكن الحصول على إعلانات التوافق من خلال العنوان التالي:</p> <p>GROHE Deutschland Vertriebs GmbH Zur Porta 9 D-32457 Porta Westfalica</p>	<p>SK</p> <p>Schválenie a konformita výrobku</p> <p> Tento výrobok spĺňa všetky požiadavky príslušných smerníc EÚ.</p> <p>Prehlásenia o zhodnosti výroby je možné vyžiadať na nasledujúcej adrese:</p> <p>GROHE Deutschland Vertriebs GmbH Zur Porta 9 D-32457 Porta Westfalica</p>	<p>LT</p> <p>Naudojimo leidimas ir atitikties</p> <p> Šis gaminy s atitinka ES direktyvų reikalavimus.</p> <p>Jei norite gauti atitikties deklaraciją, kreipkitės šiuo adresu:</p> <p>„GROHE Deutschland Vertriebs GmbH“ Zur Porta 9 D-32457 Porta Westfalica</p>
<p>GR</p> <p>Έγκριση και συμβατότητα</p> <p> Αυτό το προϊόν πληροί τις προδιαγραφές των αντίστοιχων οδηγιών της ΕΕ.</p> <p>Τα πιστοποιητικά συμβατότητας μπορείτε να τα προμηθευθείτε από την εξής διεύθυνση:</p> <p>GROHE Deutschland Vertriebs GmbH Zur Porta 9 D-32457 Porta Westfalica</p>	<p>SLO</p> <p>Atest ali ustreznost</p> <p> Ta izdelek izpolnjuje zahteve ustreznosti EU-priporočil.</p> <p>Izjave o skladnosti lahko zahtevate na spodnjem naslovu:</p> <p>GROHE Deutschland Vertriebs GmbH Zur Porta 9 D-32457 Porta Westfalica</p>	<p>RO</p> <p>Atestare și conformitate</p> <p> Acest produs corespunde cerințelor cuprinse în directivele CE aferente.</p> <p>Declarațiile de conformitate pot fi solicitate la următoarea adresă:</p> <p>GROHE Deutschland Vertriebs GmbH Zur Porta 9 D-32457 Porta Westfalica</p>
<p>CZ</p> <p>Schválení a konformita výrobku</p> <p> Tento výrobek splňuje všechny požadavky příslušných směrnic EÚ.</p> <p>Prohlášení o shodnosti výrobku lze na požádání obdržet na následující adrese:</p> <p>GROHE Deutschland Vertriebs GmbH Zur Porta 9 D-32457 Porta Westfalica</p>	<p>HR</p> <p>Odobrenje i usklađenost</p> <p> Ovaj proizvod ispunjava zahtjeve važećih odredaba EÚ.</p> <p>Izjave o usklađenosti mogu se zatražiti na sljedećoj adresi:</p> <p>GROHE Deutschland Vertriebs GmbH Zur Porta 9 D-32457 Porta Westfalica</p>	<p>CN</p> <p>认证与合规性</p> <p> 本产品符合相关欧盟指令的要求。</p> <p>如需合规性声明，请向以下地址索取：</p> <p>GROHE Deutschland Vertriebs GmbH Zur Porta 9 D-32457 Porta Westfalica</p>
<p>H</p> <p>Engedélyezés és konformitás</p> <p> A termék eleget tesz az idevágó EU-követelményeknek.</p> <p>Az megfelelőségi nyilatkozatok a következő címről rendelhetők meg:</p> <p>GROHE Deutschland Vertriebs GmbH Zur Porta 9 D-32457 Porta Westfalica</p>	<p>BG</p> <p>Разрешение за пускане в експлоатация и декларация за съответствие</p> <p> Този продукт отговаря на съответните изисквания на ЕС.</p> <p>Декларации за съответствие могат да бъдат изискани на следния адрес:</p> <p>GROHE Deutschland Vertriebs GmbH Zur Porta 9 D-32457 Porta Westfalica</p>	<p>UA</p> <p>Допуск і відповідність стандартам</p> <p> Цей продукт відповідає вимогам відповідних директив ЄС.</p> <p>Надіслати запит на отримання сертифікатів про відповідність можна за вказаною нижче адресою:</p> <p>GROHE Deutschland Vertriebs GmbH Zur Porta 9 D-32457 Porta Westfalica</p>
<p>P</p> <p>Licença e conformidade</p> <p> Este produto satisfaz as exigências das diretivas comunitárias aplicáveis.</p> <p>As declarações de conformidade poderão ser requeridas para o seguinte endereço:</p> <p>GROHE Deutschland Vertriebs GmbH Zur Porta 9 D-32457 Porta Westfalica, Alemanha</p>	<p>EST</p> <p>Kasutusluba ja vastavus</p> <p> Käesolev toode vastab kohaldatavate EL-i direktiivide kehtestatud nõuetele.</p> <p>Vastavustunnistusi võib vajadusel küsida järgmiselt aadressilt:</p> <p>GROHE Deutschland Vertriebs GmbH Zur Porta 9 D-32457 Porta Westfalica</p>	<p>RUS</p> <p>Допуск к эксплуатации и соответствие</p> <p> Данное изделие удовлетворяет требованиям соответствующих директив ЕС.</p> <p>Удостоверения о соответствии можно запросить по нижеуказанному адресу:</p> <p>GROHE Deutschland Vertriebs GmbH Zur Porta 9 D-32457 Porta Westfalica</p>