

*Pure Freude  
an Wasser*

**GROHE**  
WAVE

LES SOLUTIONS  
**ENCASTRÉES**

CONCEVOIR SA SALLE DE BAINS

# SOMMAIRE

## INTRODUCTION

Pourquoi choisir une salle de bains encastrée ?	4
Bien choisir sa salle de bains encastrée en 5 étapes	5

## LES SOLUTIONS ENCASTRÉES

### GROHE SMARTCONTROL & GROHE RAPIDO SMARTBOX 6

#### 1 - GROHE AQUASYMPHONY 8

Le chef d'œuvre d'une douche luxueuse	9
Solution n°1 AquaSymphony - Configuration Grohtherm SmartControl	10

#### 2 - LES 2 SOLUTIONS GROHE F-DIGITAL DELUXE 12

Avec GROHE F-Digital Deluxe choisissez votre bien-être	13
Solution n°2 F-Digital Deluxe GROHE SmartControl encastré 3 sorties	14
Solution n°3 F-Digital Deluxe GROHE SmartControl encastré 2 sorties	15

#### 3 - LES 5 SOLUTIONS ENCASTRÉES MODULAIRES GROHE SMARTCONTROL 18

Modularité et confort : variez les plaisirs	19
Solution n°4 SmartControl 3 sorties design carré blanc alpin	20
Solution n°5 SmartControl 3 sorties design carré chromé	21
Solution n°6 SmartControl 2 sorties avec support mural design rond chromé	22
Solution n°7 SmartControl 2 sorties design rond blanc alpin	23
Solution n°8 SmartControl 1 sortie barre de douche	24

#### LES SOLUTIONS ENCASTRÉES GROHE RAPIDO 26

Thermostatique ou mécanique	27
-----------------------------	----

#### 4 - LES 2 SOLUTIONS GROHE F-DIGITAL DELUXE AVEC RAPIDO 28

Avec GROHE F-Digital Deluxe choisissez votre bien-être	29
Une expérience unique pour tous les sens	30
Solution n°9 Plafonnier F15 multispray et options son/lumière/vapeur	10
Solution n°9 Allure F-Digital avec plafonnier et options son/lumière	12

#### 5 - LES 4 SOLUTIONS GROHE F-DIGITAL AVEC RAPIDO 36

Avec GROHE F-Digital personnalisez votre douche	37
Facilité d'utilisation du bout des doigts	38
Profitez de la modularité	39
Solution n°11 Allure F-Digital douche avec plafonnier	40
Solution n°12 Allure F-Digital douche avec douche de tête	41
Solution n°13 Allure F-Digital bec bain hors-sol	42
Solution n°14 Allure F-Digital bain/douche	43

# SOMMAIRE

## 6 - LES LES SOLUTIONS ENCASTRÉES MODULAIRES 44

Modularité et confort : variez les plaisirs	45
Solution n°15 Grohtherm F centrale thermostatique : 3 sorties avec douche de tête, douchette et douchettes latérales	46
Solution n°16 Rapido T : 3 sorties avec douche de tête, douchette et douchettes latérales	47
Solution n°17 Rapido T : 3 sorties avec douche de tête, douchette et bec bain	48
Solution n°18 Rapido T : 2 sorties avec douche de tête et douchette	49
Solution n°19 Rapido T : 2 sorties avec douche de tête et douchette	50
Solution n°20 Rapido T : 2 sorties avec douche de tête et douchette - Design blanc	51
Solution n°21 Rapido T : 2 sorties avec plafonnier et douchette	52
Solution n°22 Rapido T : 2 sorties avec douche de tête et douchette - Spa colors	53
Solution n°23 Rapido T : 2 sorties avec douchette et talentofill	54
Solution n°24 Rapido T : 2 sorties avec barre de douche et bec bain	55
Solution n°25 Rapido T : 1 sortie avec barre de douche	56
Solution n°26 Rapido E : 2 sorties avec douche de tête et douchette	57
Solution n°27 Rapido E : 1 sortie avec barre de douche	58
Solution n°28 Rapido E : 3 sorties douche avec système rétro-fit et bec bain	59

Votre solution encastrée : optez pour les packs tout en 1	60
---	----

Les sets de douches de tête	64
-----------------------------	----

## 7 - LES CLÉS POUR UNE INSTALLATION RÉUSSIE 66

GROHE F-Digital Deluxe Configuration L	68
Installation de la solution F-Digital Deluxe	72
Les façades encastrées en un coup d'œil - SmartControl thermostatique	74
Les façades encastrées en un coup d'œil - SmartControl mécanique	74
Les façades encastrées en un coup d'œil - Rapido T	76
Les façades encastrées en un coup d'œil - Rapido E	78
Les façades encastrées en un coup d'œil - Rapido C	80

Les avantages exclusifs du GROHE Rapido SmartBox	82
--	----

Les avantages exclusifs du Rapido T	84
-------------------------------------	----

Les avantages exclusifs du Rapido C	85
-------------------------------------	----

Dimensionnez parfaitement votre installation encastrée	86
--	----

Quelques repères pour une installation encastrée	87
--	----

Conseils d'installation de Grohtherm F	88
--	----

Installation du Rapido T en 10 étapes	90
---------------------------------------	----

L'électricité dans la salle de bains	91
--------------------------------------	----

Les gabarits de pose	92
----------------------	----



# POURQUOI CHOISIR UNE SALLE DE BAINS ENCASTRÉE ?

Une salle de bains à votre image  
Un design épuré assorti au style de votre salle de bains  
Un gain d'espace, une liberté de mouvement



Envie d'un spa hammam ?



Envie d'une douche multispray ?



Envie d'une solution douche ?



Envie d'une solution bain ?

A chaque projet, sa solution encastrée : GROHE vous accompagne au bout de vos envies.

# BIEN CHOISIR SA SALLE DE BAINS ENCASTRÉE EN 5 ÉTAPES

## ÉTAPE 1 CHOISISSEZ VOTRE INSTALLATION



Douche : plafonnier  
douchettes latérales

Douche : douche de tête  
douchette à main

Bain avec remplissage :  
douchette à main

Bain + douche de tête :  
douchette à main

## ÉTAPE 2 CHOISISSEZ VOTRE DESIGN

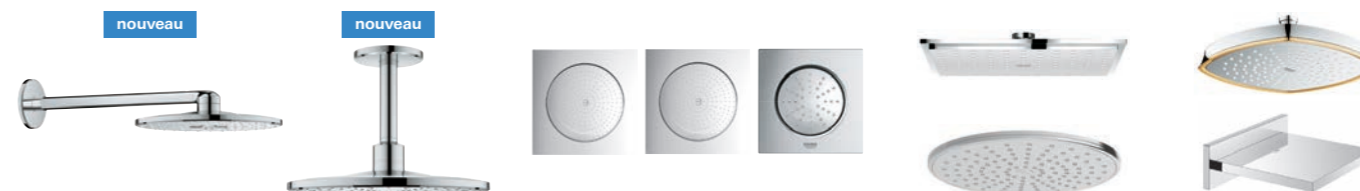

## ÉTAPE 3 CHOISISSEZ VOTRE TECHNOLOGIE



## ÉTAPE 4 CHOISISSEZ VOS OPTIONS BIEN-ÊTRE SPA



## ÉTAPE 5 CHOISISSEZ VOS OPTIONS DE JETS







## LES SOLUTIONS ENCASTRÉES GROHE SMARTCONTROL & GROHE RAPIDO SMARTBOX

Votre attention sera tout d'abord attirée par le design fin et épuré du GROHE SmartControl encastré. Vous découvrirez ensuite les nombreuses qualités qui se dissimulent derrière cette somptueuse façade aux élégants boutons : un contrôle parfait pour une expérience de douche personnalisée.





## GROHE AQUASYMPHONY LE CHEF D'ŒUVRE D'UNE DOUCHE LUXUEUSE

Agrandissez votre espace de douche avec le nouveau plafonnier Rainshower® F-Series 40 AquaSymphony, pour une douche encore plus luxueuse. Avec plus d'un mètre de large, le plafonnier offre 6 options de jets s'harmonisant avec votre humeur, dont l'incroyable jet AquaCurtain qui embrasse votre corps par un rideau d'eau. Profitez de la musique, à l'intérieur comme à l'extérieur de la douche, grâce à la simultanéité des 4 haut-parleurs, tout en ressentant les bienfaits du rideau lumineux. L'ensemble est orchestré par vos soins via trois thermostatiques Grohtherm SmartControl pour une expérience Home spa inoubliable.

### SOLUTION N°1

AquaSymphony - Configuration Grohtherm Smartcontrol

## SOLUTION N°1 - AQUASYMPHONY CONFIGURATION GROHTHERM SMARTCONTROL

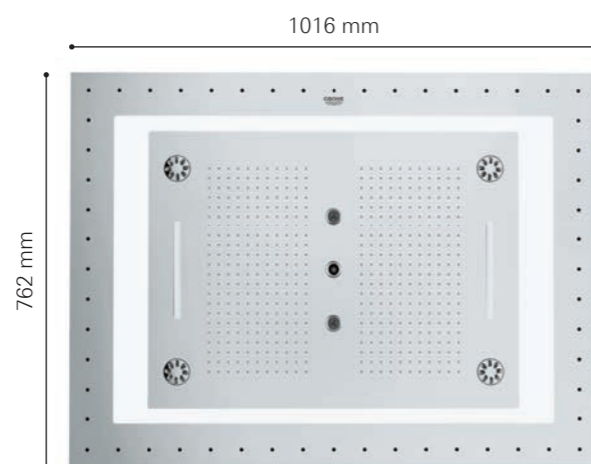
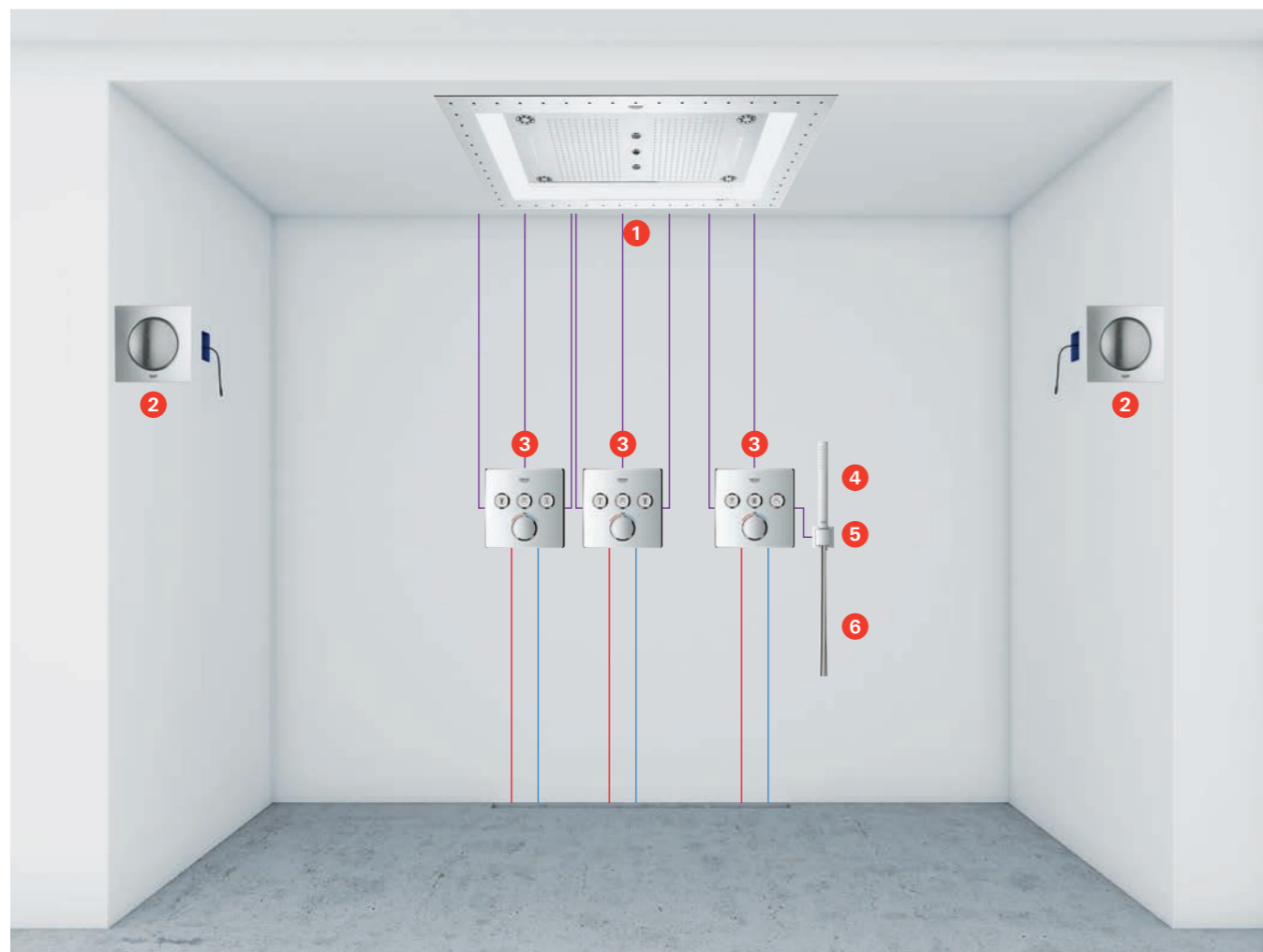

### LISTE DES COMPOSANTS

Lumière, son, vapeur	Réf	Description	Qté	Photos
<b>Kit indispensable pour toute installation</b>				
Unité de contrôle	42 429 000	Transformateur 12V	1	
Unité bluetooth	36 371 000	GROHE SPA® - Module Bluetooth BT-01A pour Apple et Android	1	
	26 374 000	Base Unité Box 4.0 pour Bluetooth F-Series 40" Unité complète	1	
Son	2 36 360 000	F-Digital Deluxe - Module son - Lot de 2	1	
	2 29 073 000	Corps à encastrer pour module son - Lot de 2	1	
<b>Hydro</b>	<b>Réf</b>	<b>Description</b>	<b>Qté</b>	<b>Photos</b>
Contrôle du débit	3 29 126 000	Grotherm SmartControl - Thermostatique pour installation encastrée 3 sorties - <b>nouveau</b>	3	
	3 35 600 000	GROHE Rapido SmartBox - Corps encastré universel 1/2" - <b>nouveau</b>	3	
Plafonnier	1 26 373 001	Rainshower® F-series 40 - Aquasymphony	1	
	1 26 376 001	Rainshower® F-Series corps AquaSymphony	1	
Sorties d'eau	4 27 698 000	Euphoria cube stick - Douchette 1 jet	1	
	5 26 370 000	Euphoria cube - Coude/support à encastrer 1/2"	1	
	6 28 143 000	Rotaflex Metal Longlife - Flexible métallique 2000 mm	1	

Cette proposition est un exemple de solution complète. Smartphone ou tablette à commander séparément.



L'application GROHE SPA est disponible sur AppStore et Google play Store.







## LES 2 SOLUTIONS GROHE F-DIGITAL DELUXE **AVEC FAÇADE GROHE SMARTCONTROL ET GROHE RAPIDO SMARTBOX**

### AVEC GROHE F-DIGITAL DELUXE CHOISISSEZ VOTRE BIEN-ETRE

Ce nouveau système de douche permet de créer votre spa à domicile grâce à des éléments modulables : vapeur, lumière ou son ou une combinaison des 3. L'ensemble de ces éléments modulables étant indépendant de la gestion de l'eau, F-Digital Deluxe peut être associé à n'importe quelle robinetterie GROHE. L'application dédiée vous permet de gérer entièrement votre système. Conçue pour être utilisée avec smartphone (ou tablette) via Bluetooth, elle permet de choisir votre chromathérapie et de programmer votre hammam. Vous avez la possibilité d'installer jusqu'à 4 modules lumières + 4 modules son.

#### SOLUTION N°2

F-Digital Deluxe - GROHE SmartControl encastré 3 sorties

#### SOLUTION N°3

F-Digital Deluxe - GROHE SmartControl encastré 2 sorties

## SOLUTION N°2 - F-DIGITAL DELUXE GROHE SMARTCONTROL ENCASTRÉ 3 SORTIES

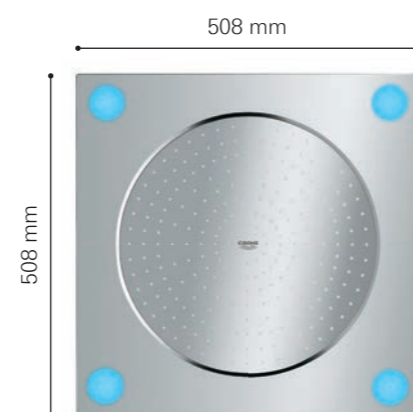
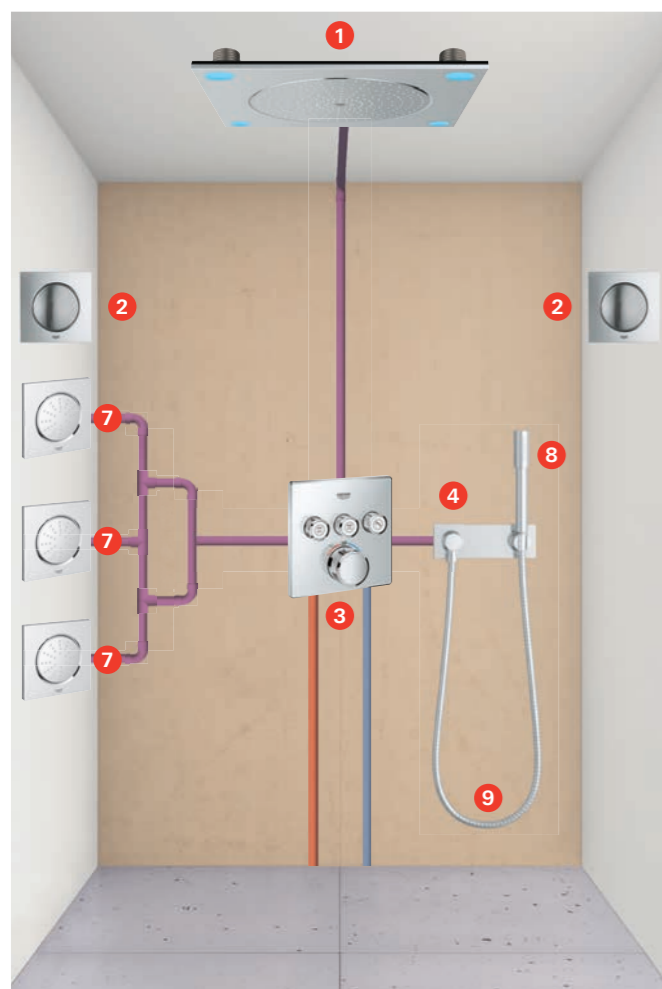

### LISTE DES COMPOSANTS

Lumière, son, vapeur	Réf	Description	Qté	Photos
<b>Kit indispensable pour toute installation</b>				
Unité de contrôle	36 397 000	GROHE SPA® unité de contrôle	1	
	42 429 000	Transformateur 12V	2	
Unité bluetooth	36 371 000	GROHE SPA® - Module Bluetooth BT-01A pour Apple et Android	1	
Son	2 36 360 000	F-Digital Deluxe - Module son - Lot de 2	1	
	2 29 073 000	Corps à encastrer pour module son - Lot de 2	1	
Vapeur	6 36 362 000	F-Digital Deluxe 220V générateur vapeur + Sonde + Sortie vapeur	1	
	6 29 074 000	Corps à encastrer pour sortie vapeur	1	
Hydro	Réf	Description	Qté	Photos
Contrôle du débit	3 29 126 000	Grohtherm SmartControl - Thermostatique pour installation encastrée 3 sorties - <b>nouveau</b>	1	
	3 35 600 000	GROHE Rapido SmartBox - Corps encastré universel 1/2 - <b>nouveau</b>	1	
Plafonnier + Lumière	1 27 865 000	Rainshower F20 - Lumière - Plafonnier 508 x 508 mm	1	
	1 29 069 000	Connectique Rainshower F20 avec 4 lumières	1	
Sorties d'eau	7 27 251 000	Rainshower® F5 - Douchettes latérales	3	
	4 27 621 000	Grohtherm F - Set de finition pour coude à encastrer avec support de douchette	1	
	4 35 034 000	Grohtherm F - Corps à encastrer pour set de finition 27 621 00	1	
	8 28 034 000	Douchette Sena	1	
	9 28 388 000	Flexible de douche, Silverflex 1750mm	1	

Cette proposition est un exemple de solution complète. Smartphone ou tablette à commander séparément.



L'application GROHE SPA est disponible sur AppStore et Google play Store.



\* Pour toute installation au delà de 2,5 m³ et jusqu'à 17m³, prévoir générateur 6,6 kW (27 934 000) + corps à encastrer (29 074 000) + installation électrique 400 V (triphasee).



## SOLUTION N°3 - F-DIGITAL DELUXE GROHE SMARTCONTROL ENCASTRÉ 2 SORTIES

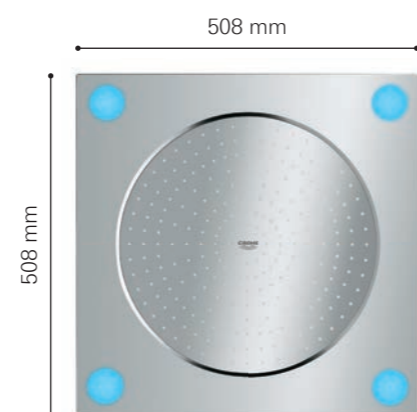
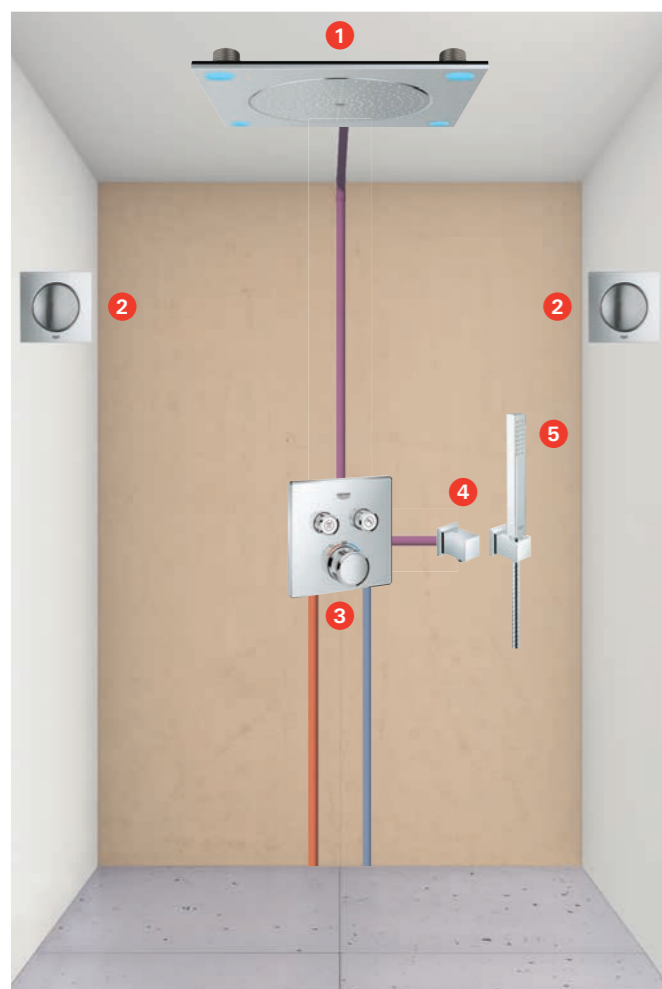

### LISTE DES COMPOSANTS

Lumière, son, vapeur	Réf	Description	Qté	Photos
<b>Kit indispensable pour toute installation</b>				
Unité de contrôle	36 397 000	GROHE SPA® unité de contrôle	1	
	42 429 000	Transformateur 12V	2	
Unité bluetooth	36 371 000	GROHE SPA® Unité Bluetooth BT-01A pour Apple et Android	1	
Son	2 36 360 000	F-Digital Deluxe - Module son - Lot de 2	1	
	2 29 073 000	Corps à encastrer pour module son - Lot de 2	1	
<b>Hydro</b>				
Contrôle du débit	3 29 124 000	Grohtherm SmartControl - Thermostatique pour installation encastrée 2 sorties - <b>nouveau</b>	1	
	3 35 600 000	GROHE Rapido SmartBox - Corps encastré universel 1/2 - <b>nouveau</b>	1	
Plafonnier + Lumière	1 27 865 000	Rainshower F20 - Lumière - Plafonnier 508 x 509 mm	1	
	1 29 069 000	Connectique Rainshower F20 avec 4 lumières	1	
Sorties d'eau	4 27 704 000	Euphoria Cube - Coude à encastrer	1	
	5 27 889 000	Euphoria Cube - Support mural avec douchette	1	

Cette proposition est un exemple de solution complète. Smartphone ou tablette à commander séparément.

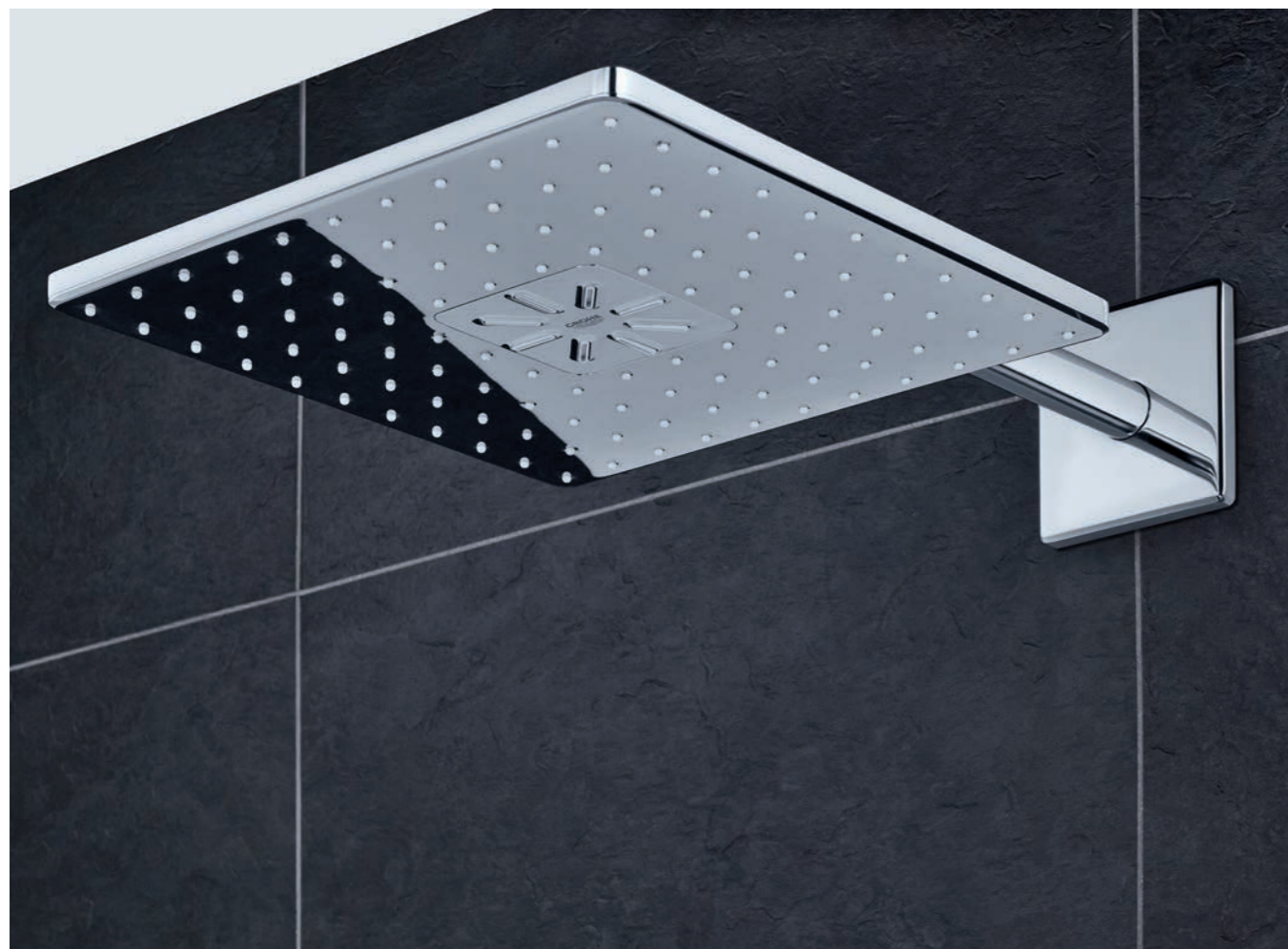

## LES 5 SOLUTIONS ENCASTRÉES MODULAIRES **GROHE SMARTCONTROL**

### MODULARITÉ ET CONFORT : VARIEZ LES PLAISIRS

La conception d'une douche sur mesure offre à l'utilisateur de nombreuses perspectives en harmonie parfaite avec les besoins en matière de douche. La gamme encastrée GROHE SmartControl offre davantage d'espace sous la douche sans faire de concessions sur la fonctionnalité ou le confort. Il présente également un atout supplémentaire d'ordre pratique : son design fin et profilé facilite considérablement son entretien. En l'associant à la gamme Rainshower 310 SmartActive, vous profiterez d'une expérience émotionnelle. Choisissez entre deux types de jets selon que vous vouliez une expérience relaxante ou énergisante. Pour une expérience encore plus stimulante, nous avons doté les douches de tête Rainshower 310 SmartActive d'un design élégant, dont la taille et l'épaisseur s'équilibrent parfaitement.

#### SOLUTION N°4

SmartControl 3 sorties design carré blanc alpin

#### SOLUTION N°5

SmartControl 3 sorties design carré chromé

#### SOLUTION N°6

SmartControl 2 sorties avec support mural design rond chromé

#### SOLUTION N°7

SmartControl 2 sorties design rond blanc alpin







#### SOLUTION N°8

SmartControl 1 sortie barre de douche



## SOLUTION N°4 - GROHE SMARTCONTROL 3 SORTIES DESIGN CARRÉ BLANC ALPIN







### LISTE DES COMPOSANTS

Hydro	Réf	Description	Qté	Photos
Façade	2 29 157 LS0	Grotherm SmartControl - Thermostatique pour installation encastrée 3 sorties - <b>nouveau</b>	1	
Corps à encastrer	2 35 600 000	GROHE Rapido SmartBox - Corps encastré universel 1/2" <b>nouveau</b>	1	
Douche de tête	1 26 479 LS0	Set complet - Douche de tête Rainshower® 310 SmartActive Cube - Finition blanc alpin + Bras de douche 400 mm - <b>nouveau</b>	1	
	1 26 483 000 ou 26 484 000*	Corps à encastrer de la douche de tête 26 479 LS0 <b>nouveau</b>	1	
Douchette à main	3 27 698 000	Douchette Euphoria Cube Stick	1	
	3 26 370 000	Coude et support mural pour douchette Euphoria Cube	1	
	3 28 364 000	Flexible Silverflex 1500 mm 1/2" x 1/2"	1	

\* version EcoJoy 8 l/min

## SOLUTION N°5 - GROHE SMARTCONTROL 3 SORTIES DESIGN CARRÉ CHROMÉ\*

### LISTE DES COMPOSANTS



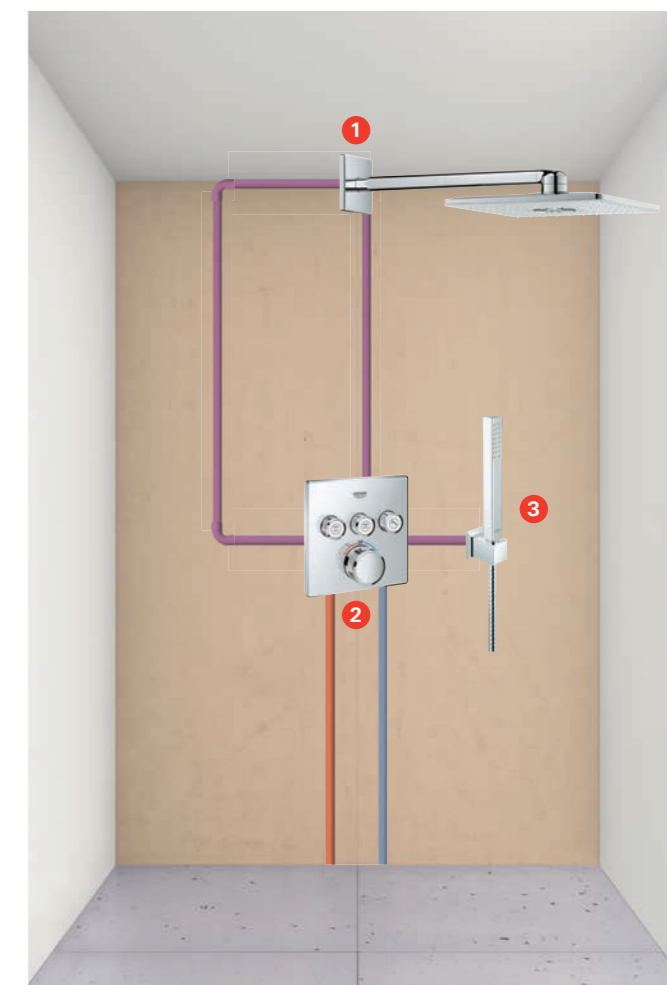
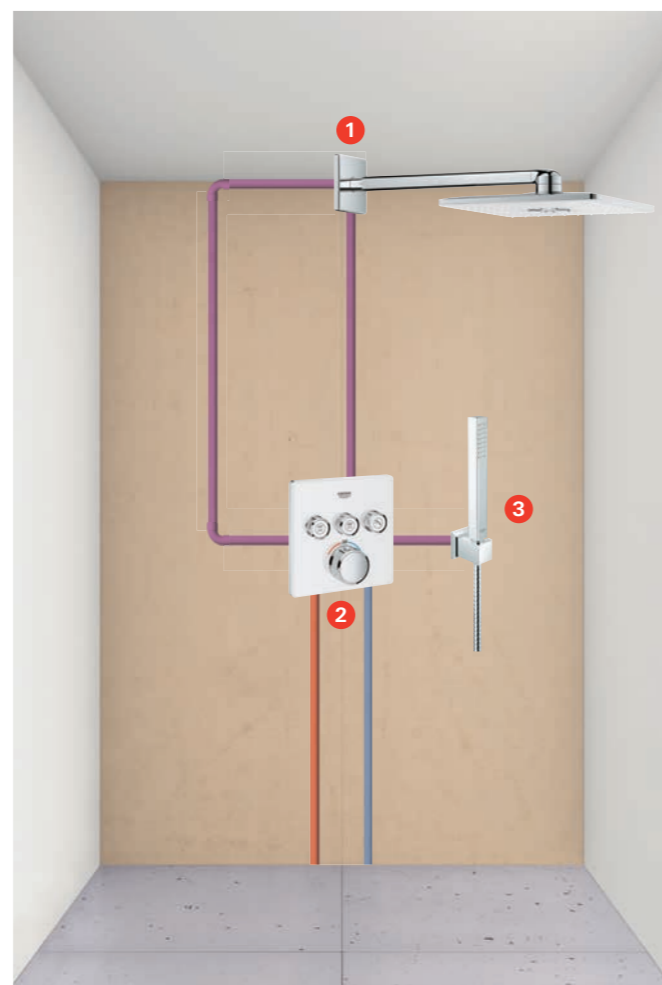
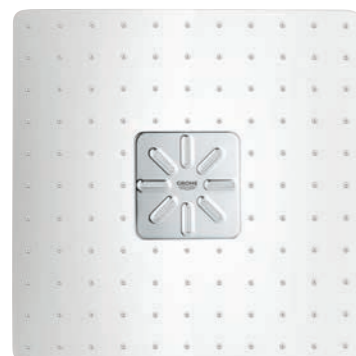

Hydro	Réf	Description	Qté	Photos
Façade	2 29 126 000	Grotherm SmartControl - Thermostatique pour installation encastrée 3 sorties - <b>nouveau</b>	1	
Corps à encastrer	2 35 600 000	GROHE Rapido SmartBox - Corps encastré universel 1/2" <b>nouveau</b>	1	
Douche de tête	1 26 479 000	Set complet - Douche de tête Rainshower® 310 SmartActive cube - Finition chromée + Bras de douche 400 mm - <b>nouveau</b>	1	
	1 26 483 000 ou 26 484 000**	Corps à encastrer de la douche de tête 26 479 LS0 <b>nouveau</b>	1	
Douchette à main	3 27 698 000	Douchette Euphoria Cube Stick	1	
	3 26 370 000	Support mural pour douchette Euphoria Cube	1	
	3 28 364 000	Flexible Silverflex 1500 mm 1/2" x 1/2"	1	

\* Retrouvez cette solution en pack encastré (p 61) - \*\* version EcoJoy 8 l/min



## SOLUTION N°6 - GROHE SMARTCONTROL 2 SORTIES DESIGN ROND CHROMÉ





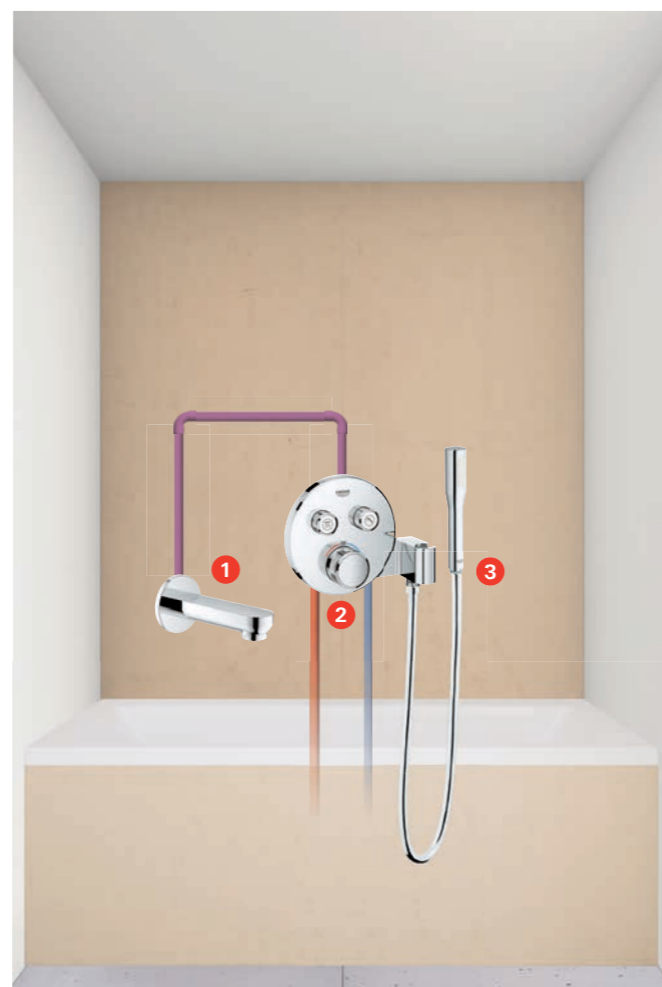



### LISTE DES COMPOSANTS

Hydro	Réf	Description	Qté	Photos
Façade	2 29 120 000	Grohtherm SmartControl - Thermostatique pour installation encastrée 2 sorties avec support douchette - <b>nouveau</b>	1	
Corps à encastrer	2 35 600 000	GROHE Rapido SmartBox - Corps encastré universel 1/2" <b>nouveau</b>	1	
Bec bain mural	1 13 261 000	Eurosmart Cosmopolitan - Bec bain déverseur	1	
Douchette à main	3 27 367 000	Douchette Euphoria Cosmopolitan Stick	1	
	3 28 364 000	Flexible Silverflex 1500 mm 1/2" x 1/2"	1	



## SOLUTION N°7 - GROHE SMARTCONTROL 2 SORTIES DESIGN ROND BLANC ALPIN

### LISTE DES COMPOSANTS





Hydro	Réf	Description	Qté	Photos
Façade	3 29 151 LS0	Grohtherm SmartControl - Thermostatique pour installation encastrée 2 sorties - <b>nouveau</b>	1	
Corps à encastrer	3 35 600 000	GROHE Rapido SmartBox - Corps encastré universel 1/2" <b>nouveau</b>	1	
Douche de tête	1 27 470 LS0	Rainshower® Veris 300 - Douche de tête 1 jet	1	
	2 26 146 LS0	Rainshower® - Bras de douche 422 mm blanc alpin	1	
Douchette à main	4 27 673 LS0	Power&Soul 130 - Douchette 4 jets blanc alpin	1	
	4 27 075 LS0	Support de douchette blanc alpin	1	
	4 27 057 LS0	Coude à encastrer 1/2" blanc alpin	1	
	4 28 151 LS0	Flexible Silverflex 1750 blanc alpin	1	





## SOLUTION N°8 - GROHE SMARTCONTROL 1 SORTIE BARRE DE DOUCHE

### LISTE DES COMPOSANTS

Hydro	Réf	Description	Qté	Photos
Façade	2 29 123 000	Grohtherm SmartControl - Thermostatique pour installation encastrée 1 sortie - <b>nouveau</b>	1	
Corps à encastrer	2 35 600 000	GROHE Rapido SmartBox - Corps encastré universel 1/2 <b>nouveau</b>	1	
Barre de douche	1 27 734 000	Power&Soul Cosmopolitan 130 - Ensemble de douche 4 jets	1	
	3 27 704 000	Euphoria Cube - Coude à encastrer	1	





## LES SOLUTIONS ENCASTRÉES GROHE RAPIDO

### RAPIDO

Monté rapidement : GROHE Rapido constitue la plateforme technique de toutes les robinetteries GROHE encastrées. Le design pratique de Rapido assure un montage particulièrement aisé et sûr. Le temps de montage est ainsi réduit, de même que les sources d'erreur possibles sur le chantier.

- Profondeur de montage ultra plate : 70 mm seulement.
- Montage rapide : Partie mitigeur (monocommande ou thermostatique) assemblée et montée en usine.
- Sécurité contrôlée : Contrôle qualité à 100% en usine.
- Polyvalence unique : 3 sorties et débit élevé (sortie basse).
- Conforme aux normes en vigueur : possibilité de montage ultérieur d'un dispositif de protection conformément à la norme EN 1717.

### GAMME

- Rapido E : Corps à encastrer mitigeur monocommande.
- Rapido T : Corps à encastrer mitigeur thermostatique.
- Rapido C : Corps à encastrer pour robinets d'arrêt.





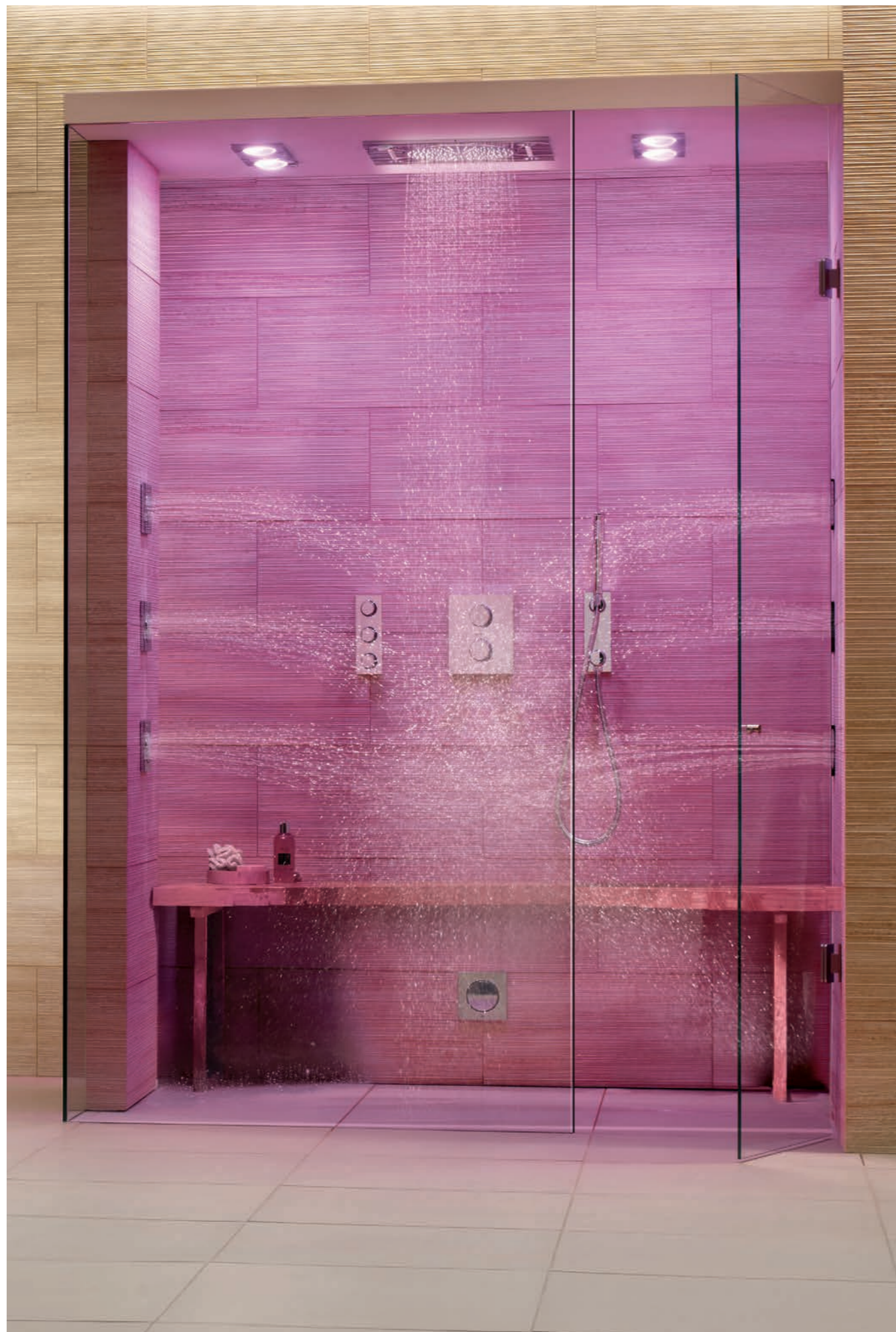

## LES 2 SOLUTIONS GROHE F-DIGITAL DELUXE AVEC RAPIDO

### AVEC GROHE F-DIGITAL DELUXE, CHOISISSEZ VOTRE BIEN-ÊTRE

Ce nouveau système de douche permet de créer votre spa à domicile grâce à des éléments modulables : vapeur, lumière ou son ou une combinaison des 3.

L'ensemble de ces éléments modulables étant indépendant de la gestion de l'eau, F-Digital Deluxe peut être associé à n'importe quelle robinetterie GROHE. L'application dédiée vous permet de gérer entièrement votre système. Conçue pour être utilisée avec tout smartphone (ou tablette) via Bluetooth, elle permet de choisir votre chromathérapie, votre playlist et de programmer votre hammam.

Vous avez la possibilité d'installer jusqu'à 4 modules lumières + 4 modules son.

#### SOLUTION N°9

Plafonnier F15 multispray et options son/lumière/vapeur

#### SOLUTION N°10

Allure F-Digital avec plafonnier et options son/lumière



# GROHE F-DIGITAL DELUXE

## UNE EXPÉRIENCE UNIQUE POUR TOUS LES SENS

### BIEN-ÊTRE ET RELAXATION

#### Les 3 modules du F-digital deluxe

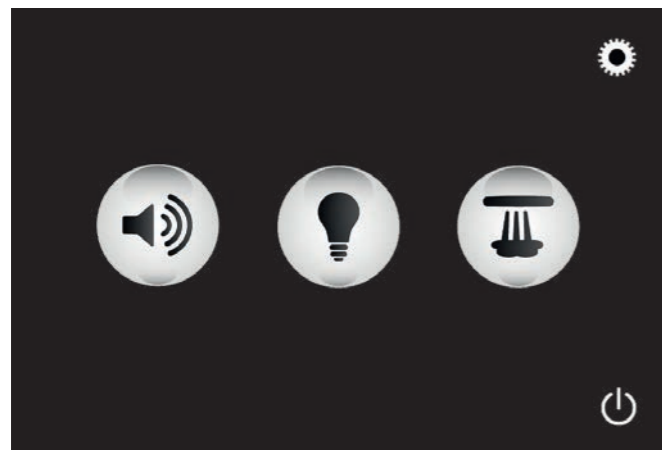

#### Module son

Sélectionner la playlist ou l'album que vous désirez écouter sous votre douche.



#### Module lumière

Changez de couleur et d'intensité en fonction de votre humeur.



#### Module vapeur

Une douce vapeur renforce votre sentiment de bien-être. Vous pourrez régler le temps et la température de la vapeur et bénéficier d'un mode préchauffage. La mise en marche de la vapeur est programmable.



### ENTRETIEN FACILE

#### Mode détartrage

#### Mode nettoyage automatique

Possibilité de créer différents profils afin que chaque membre de la famille puisse bénéficier de ses propres préférences.





## SOLUTION N°9 - PLAFONNIER F15 MULTISPRAY ET OPTIONS SON / LUMIÈRE / VAPEUR

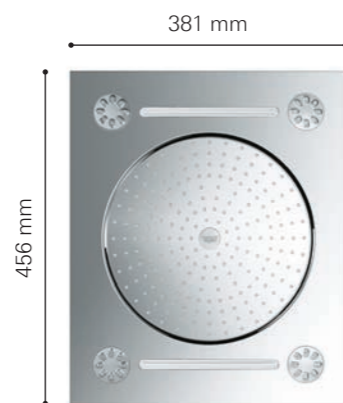
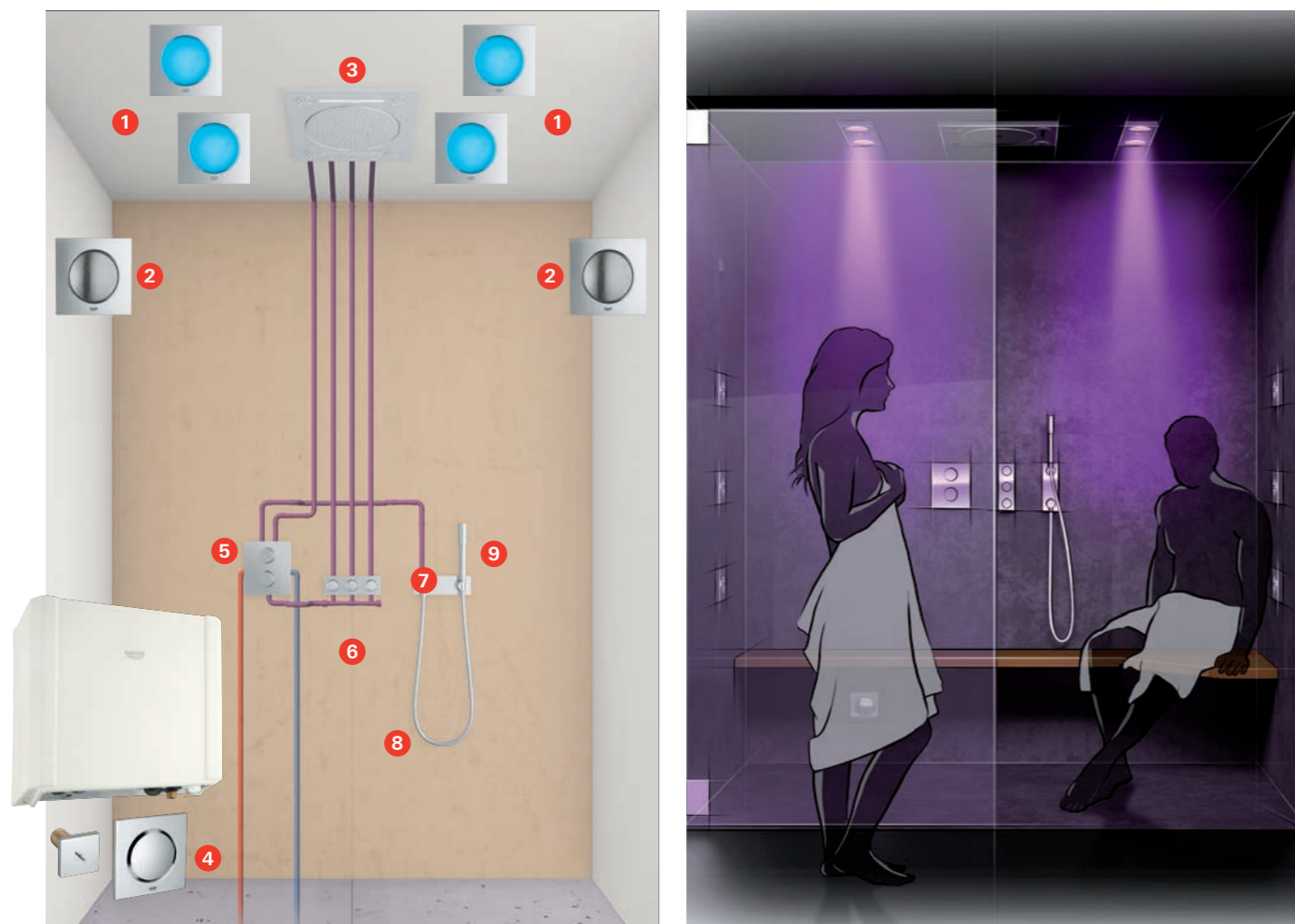

L'application GROHE SPA est disponible sur AppStore et Google play Store.



\* Pour toute installation au delà de 2,5 m<sup>3</sup> et jusqu'à 17m<sup>3</sup>, prévoir générateur 6,6 kW (27 934 000) + corps à encastrer (29 074 000) + installation électrique 400 V (triphasee).

### LISTE DES COMPOSANTS

Lumière, son, vapeur	Réf	Description	Qté	Photos
<b>Kit indispensable pour toute installation</b>				
Unité de contrôle	36 397 000	GROHE SPA® Unité de contrôle	1	
	42 429 000	Transformateur 12V	2	
Unité bluetooth	36 371 000	GROHE SPA® Unité Bluetooth BT-01A pour Apple et Android	1	
Lumière	1 36 359 000	F-Digital Deluxe - Module lumière - Lot de 2	2	
	1 29 072 000	Corps à encastrer pour module lumière - Lot de 2	2	
Son	2 36 360 000	F-Digital Deluxe - Module son - Lot de 2	1	
	2 29 073 000	Corps à encastrer pour module son - Lot de 2	1	
Vapeur	4 27 934 000	F-Digital Deluxe 220V générateur vapeur + Sonde de température + Sortie vapeur	1	
	4 29 074 000	Corps à encastrer pour sortie vapeur	1	
<b>Hydro</b>	<b>Réf</b>	<b>Description</b>	<b>Qté</b>	<b>Photos</b>
Contrôle du débit	5 27 618 000	Grohtherm F - Façade thermostatique - 2 sorties	1	
	5 35 500 000	GROHE Rapido T	1	
	6 27 625 000	Grohtherm F - Robinet d'arrêt triple	1	
	6 35 031 000	Rapido C : corps à encastrer pour robinet d'arrêt triple sorties	1	
Plafonnier	3 27 939 001	Rainshower® F15 multispray - Plafonnier 381 x 456 mm	1	
Sorties d'eau	7 27 621 000	Grohtherm F - Set de finition pour coude à encastrer avec support de douchette	1	
	7 35 034 000	Grohtherm F : corps à encastrer pour coude à encastrer 27 621 000	1	
	9 28 034 000	Douchette Sena	1	
	8 28 364 000	Flexible de douche Silverflex 1500 mm	1	

Cette proposition est un exemple de solution complète. Smartphone ou tablette à commander séparément.

## SOLUTION N°10 - ALLURE F-DIGITAL AVEC PLAFONNIER ET OPTIONS SON / LUMIÈRE

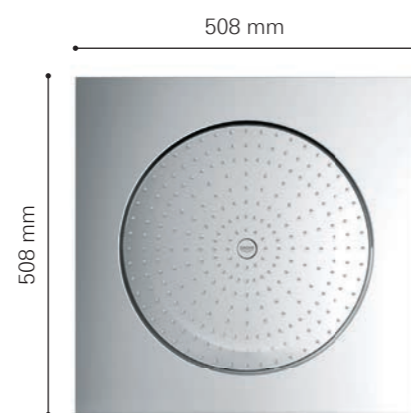
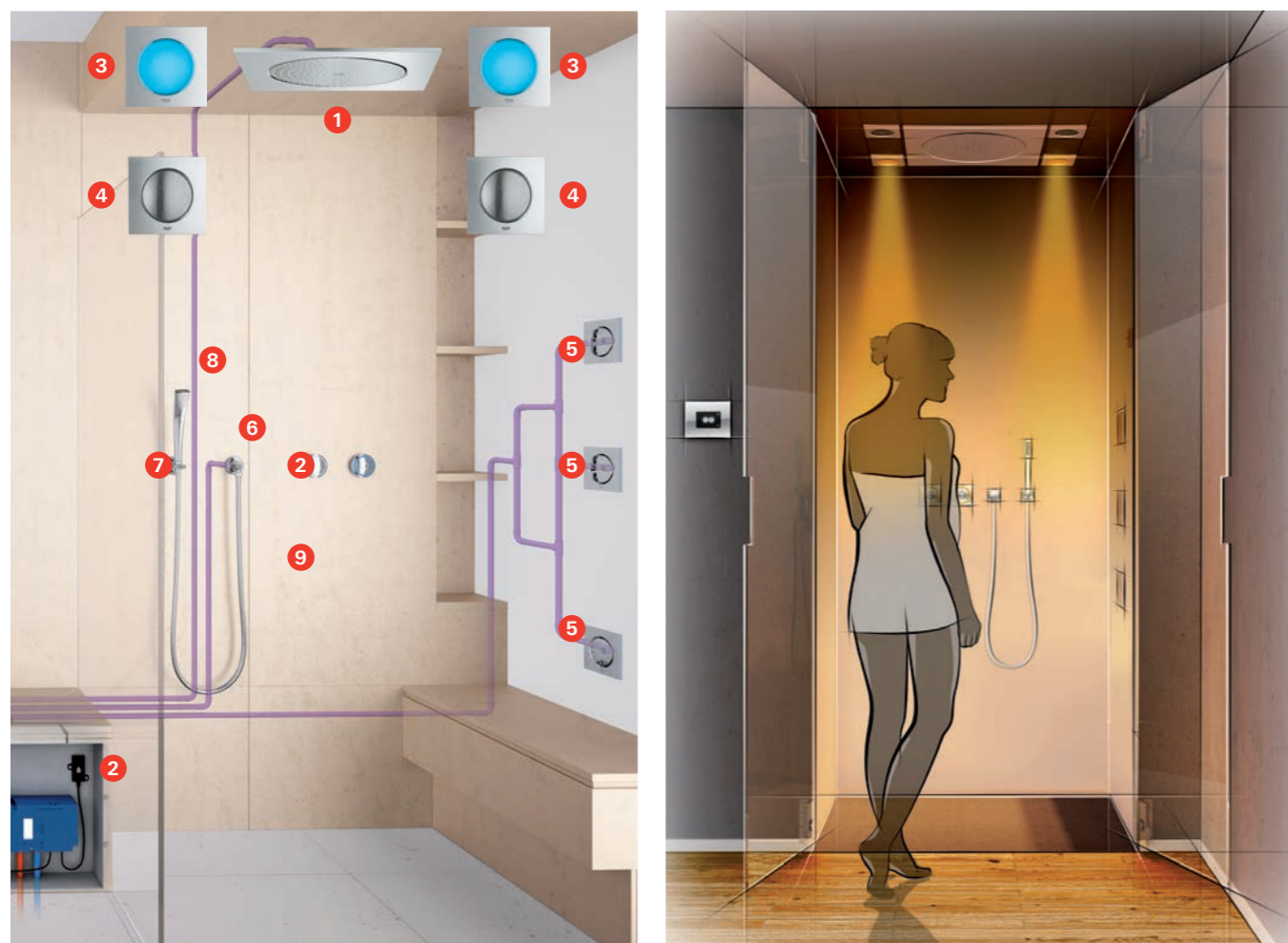

### LISTE DES COMPOSANTS

Lumière, son, vapeur	Réf	Description	Qté	Photos
<b>Kit indispensable pour toute installation</b>				
Unité de contrôle	36 397 000	GROHE SPA® Unité de contrôle	1	
	42 429 000	Transformateur 12V	2	
Unité bluetooth	36 371 000	GROHE SPA® Unité Bluetooth BT-01A pour Apple et Android	1	
Lumière	3 36 359 000	F-Digital Deluxe - Module lumière - Lot de 2	1	
	3 29 072 000	Corps à encastrer pour module lumière - Lot de 2	1	
Son	4 36 360 000	F-Digital Deluxe - Module son - Lot de 2	1	
	4 29 073 000	Corps à encastrer pour module son - Lot de 2	1	
Hydro	Réf	Description	Qté	Photos
Unité thermostatique et galets	2 36 295 000	Unité de contrôle et galets (incluant unité thermostatique 3 sorties)	1	
	2 40 710 000	Support pour galets de contrôle digital	2	
	2 65 790 000	Transformateur pour prise secteur 230V => 6V	1	
Plafonnier	1 27 286 000	Rainshower® F20 - Plafonnier 508 x 508 mm	1	
Douchettes latérales	5 27 251 000	Rainshower® F5 - Douchettes latérales	3	
Sorties d'eau	6 27 076 000	Rainshower® Coude à encastrer - Rosace carrée	1	
	8 28 034 000	Douchette Sena	1	
	7 27 075 000	Support douchette murale - Rosace carrée	1	
	9 28 364 000	Flexible de douche Silverflex 1500 mm	1	

Smartphone ou tablette à commander séparément.





## LES 4 SOLUTIONS GROHE F-DIGITAL AVEC RAPIDO

### AVEC GROHE F-DIGITAL, PERSONNALISEZ VOTRE DOUCHE

Ce concept vous offre un contrôle précis, une température parfaite et le luxe d'enregistrer vos réglages préférés d'une simple pression : GROHE F-Digital changera votre perception du plaisir de l'eau. GROHE F-Digital offre une liberté maximale en matière de design et d'agencement. Grâce à la technologie sans fil et à une gamme complète de produits coordonnés pour la douche, la baignoire, vous pouvez agencer votre salle de bains exactement comme vous le voulez. La commande digitale intuitive et précise est disponible pour tous les postes d'eau de la salle de bains. Associant l'utilisation simple à la dernière technologie sans fil, le galet digital et l'inverseur peuvent être fixés dans toutes les positions que vous souhaitez : sur le mur, sur le bord de la baignoire...

#### SOLUTION N°11

Allure F-Digital douche avec plafonnier

#### SOLUTION N°12

Allure F-Digital douche avec douche de tête

#### SOLUTION N°13

Allure F-Digital bec bain hors-sol

#### SOLUTION N°14

Allure F-Digital bain/douche

## GROHE F-DIGITAL FACILITÉ D'UTILISATION DU BOUT DES DOIGTS

### GALET DIGITAL



### INVERSEUR DIGITAL



- 1 Appuyer sur le bouton on/off pour ouvrir et fermer l'eau.
- 2 Utilisez les boutons plus (+) et moins (-) pour augmenter ou réduire la température. Un anneau lumineux et coloré vous informe lorsque vous changez la température de l'eau.
- 3 Faites tourner l'anneau qui entoure le galet pour régler le débit d'eau.  
Une des profondeurs d'encastrement les plus faibles du marché.

Alternier entre la douchette à main, la douche de tête et les douchettes latérales n'a jamais été aussi simple.

Appuyez simplement sur le bouton correspondant sur l'inverseur pour ouvrir ou arrêter l'eau.



## GROHE F-DIGITAL PROFITEZ DE LA MODULARITÉ

### SOLUTIONS POUR DOUCHE

**Mode préchauffage** : la lumière du galet digital clignote lorsque la température présélectionnée est atteinte.

**Mode pause** : le système mémorise vos réglages (débit + température) pendant que vous vous shampooinez.

**Inverseur** : gérez jusqu'à trois sorties de douche avec un seul inverseur.

Ajoutez un second galet de contrôle.

**SafeStop** : une butée sécurité à 38°, réglable selon vos besoins.

**La température parfaite** : un élément thermostatique qui réagit instantanément.

### SOLUTIONS POUR BAIGNOIRE

Remplissage automatique de la baignoire (selon vos réglages).

Remplissez la baignoire deux fois plus rapidement.

Enregistrez vos réglages préférés.





## SOLUTION N°11 - ALLURE F-DIGITAL DOUCHE AVEC PLAFONNIER

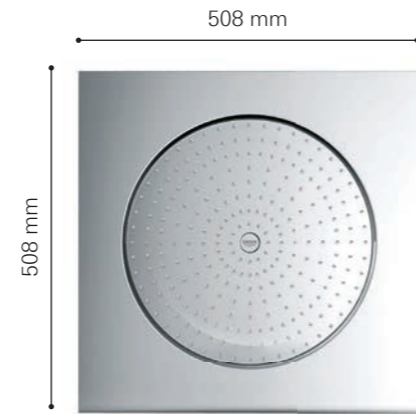
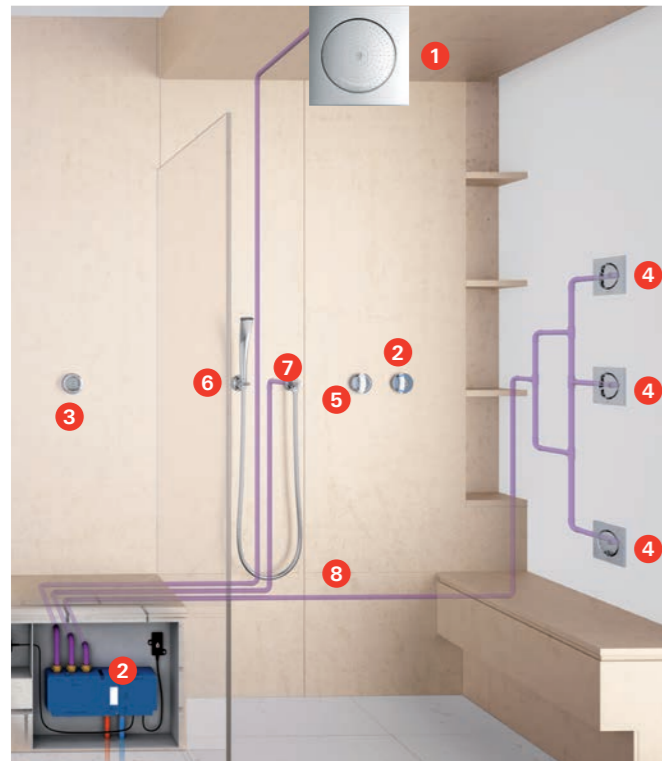

### LISTE DES COMPOSANTS

Hydro	Réf	Description	Qté	Photos
Unité THM et galets	2 36 295 000	Unité de contrôle et galets (incluant unité thermostatique 3 sorties)	1	
	2 40 710 000	Support pour galets de contrôle digitaux	2	
	3 36 309 000	Galet additionnel (pré-chauffage) - <b>OPTIONNEL</b> Ajouter 40 548 ou 40 710 (platine support)	1	
	2 65 790 000	Transformateur pour prise secteur 230V => 6V	1	
Plafonnier	1 27 286 000	Rainshower® F20 - Plafonnier 508 x 508 mm	1	
Douchettes latérales	4 27 251 000	Rainshower® F5 - Douchettes latérales	3	
Sorties d'eau	5 27 076 000	Coude à encastrer - Rosace carrée	1	
	7 28 034 000	Douchette Sena	1	
	6 27 075 000	Support douchette murale - Rosace carrée	1	
	8 28 364 000	Flexible de douche Silverflex 1500 mm	1	

## SOLUTION N°12 - ALLURE F-DIGITAL DOUCHE AVEC DOUCHE DE TÊTE

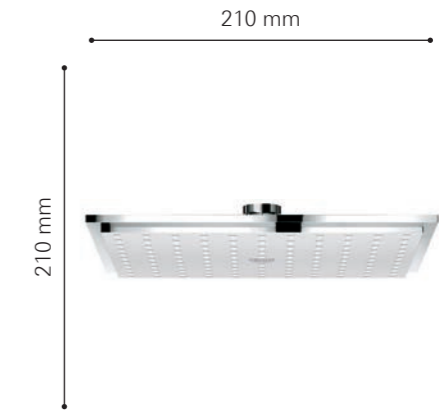
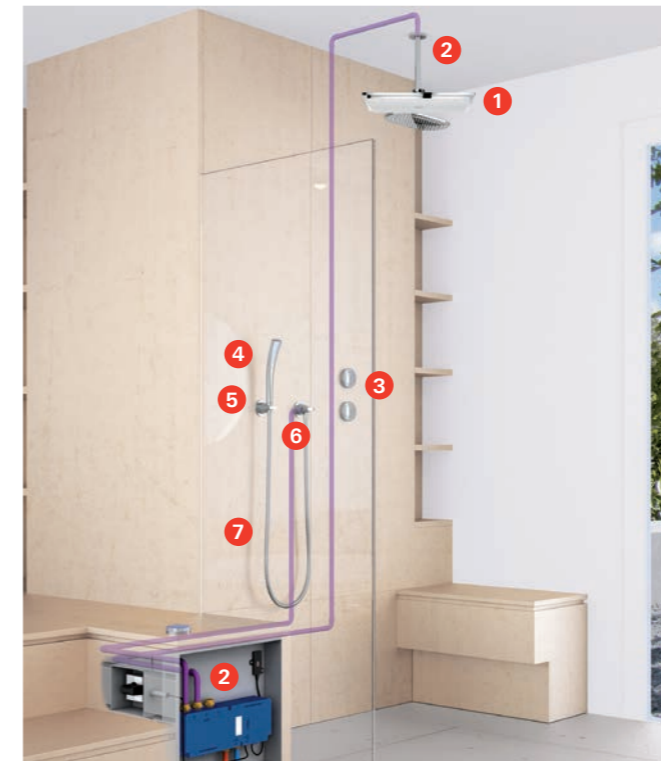

### LISTE DES COMPOSANTS

Hydro	Réf	Description	Qté	Photos
Unité THM et galets	3 36 295 000	Unité de contrôle et galets (incluant unité thermostatique 3 sorties)	1	
	3 40 710 000	Support pour galets de contrôle digitaux	2	
	3 65 790 000	Transformateur pour prise secteur 230V => 6V	1	
Douche de tête	1 27 479 000	Rainshower® douche de tête 210 x 210 mm	1	
	2 27 711 000	Bras de douche vertical carré 154 mm	1	
Sorties d'eau	6 27 076 000	Coude à encastrer - Rosace carrée	1	
	4 28 034 000	Douchette Sena	1	
	5 27 075 000	Support douchette murale - Rosace carrée	1	
	7 28 364 000	Flexible de douche Silverflex 1500 mm	1	

## SOLUTION N°13 - ALLURE F-DIGITAL BEC BAIN HORS-SOL



### LISTE DES COMPOSANTS

Hydro	Réf	Description	Qté	Photos
Unité THM et galets	③ 36 289 000	Unité de contrôle et galets (incluant unité thermostatique 3 sorties)	1	
	③ 40 710 000	Support pour galets de contrôle digitaux	2	
	③ 65 790 000	Transformateur pour prise secteur 230V => 6V	1	
Bec hors-sol	④ 13 218 000	Bec bain hors-sol Allure	1	
	⑤ 45 984 001	Platine support pour bec hors-sol	1	
Douche de tête	① 27 479 000	Rainshower® Allure 210 x 210 mm	1	
	② 27 711 000	Bras de douche vertical carré 154 mm	1	
Sorties d'eau	⑥ 27 884 001	Euphoria Cube - Douchette carrée	1	
	⑦ 27 930 000	Garniture de douche baignoire	1	
	⑧ 28 364 000	Flexible de douche Silverflex 1500 mm	1	

## SOLUTION N°14 - ALLURE F-DIGITAL BAIN / DOUCHE



### LISTE DES COMPOSANTS

Hydro	Réf	Description	Qté	Photos
Unité THM et galets	⑥ 36 289 000	Unité de contrôle et galets (incluant unité thermostatique 3 sorties)	1	
	⑥ 40 710 000	Support pour galets de contrôle digitaux	2	
	⑥ 65 790 000	Transformateur pour prise secteur 230V => 6V	1	
Bec bain	① 13 317 000	Bec bain Allure	1	
Sorties d'eau	② 27 076 000	Coude à encastrer - Rosace carrée	1	
	④ 27 884 001	Euphoria Cube - Douchette à main carrée	1	
	③ 27 075 000	Support douchette murale - Rosace carrée	1	
	⑤ 28 364 000	Flexible de douche Silverflex 1500 mm	1	





## LES SOLUTIONS ENCASTRÉES MODULAIRES

### MODULARITÉ ET CONFORT : VARIEZ LES PLAISIRS

La conception d'une douche sur mesure offre à l'utilisateur de nombreuses nouvelles perspectives en harmonie parfaite avec les besoins en matière de douche. La collection Grohtherm F a été conçue pour vous apporter la liberté de concevoir la douche parfaite. Associé à la collection multispray Rainshower® F, vous profiterez de différents jets à associer selon vos envies pour un plus grand plaisir : 1 large jet Pluie de 300mm de diamètre, 4 jets Bokoma Spray™ avec angle d'ajustement de 20° pour un effet massant et relaxant et 2 jets Cascade qu'il est possible d'utiliser conjointement ou indépendamment. Un plaisir multispray décliné en 2 variantes : version plafonnier ou version murale avec corps encastré pour tous les styles de salle de bains.

#### SOLUTION N°15

Grohtherm F centrale thermostatique :  
3 sorties avec douche de tête, douchette et douchettes latérales

#### SOLUTION N°16

Rapido T : 3 sorties avec douche de tête, douchette et douchettes latérales

#### SOLUTION N°17

Rapido T : 3 sorties avec douche de tête, douchette et bec bain

#### SOLUTION N°18

Rapido T : 2 sorties avec douche de tête et douchette

#### SOLUTION N°19

Rapido T : 2 sorties avec douche de tête et douchette

#### SOLUTION N°20

Rapido T : 2 sorties avec douche de tête et douchette - Design blanc

#### SOLUTION N°21

Rapido T : 2 sorties avec plafonnier et douchette

#### SOLUTION N°22

Rapido T : 2 sorties avec douche de tête et douchette - Spa colors

#### SOLUTION N°23

Rapido T : 2 sorties avec douchette et talentofill

#### SOLUTION N°24

Rapido T : 2 sorties avec barre de douche et bec bain

#### SOLUTION N°25

Rapido T : 1 sortie avec barre de douche

#### SOLUTION N°26

Rapido E : 2 sorties avec douche de tête et douchette

#### SOLUTION N°27

Rapido E : 1 sortie avec barre de douche

#### SOLUTION N°28

Rapido E : 3 sorties douche avec système rétro-fit et bec bain

## SOLUTION N°15 - GROHTHERM F CENTRALE THERMOSTATIQUE 3 SORTIES AVEC DOUCHE DE TÊTE, DOUCHETTE ET DOUCHETTES LATÉRALES

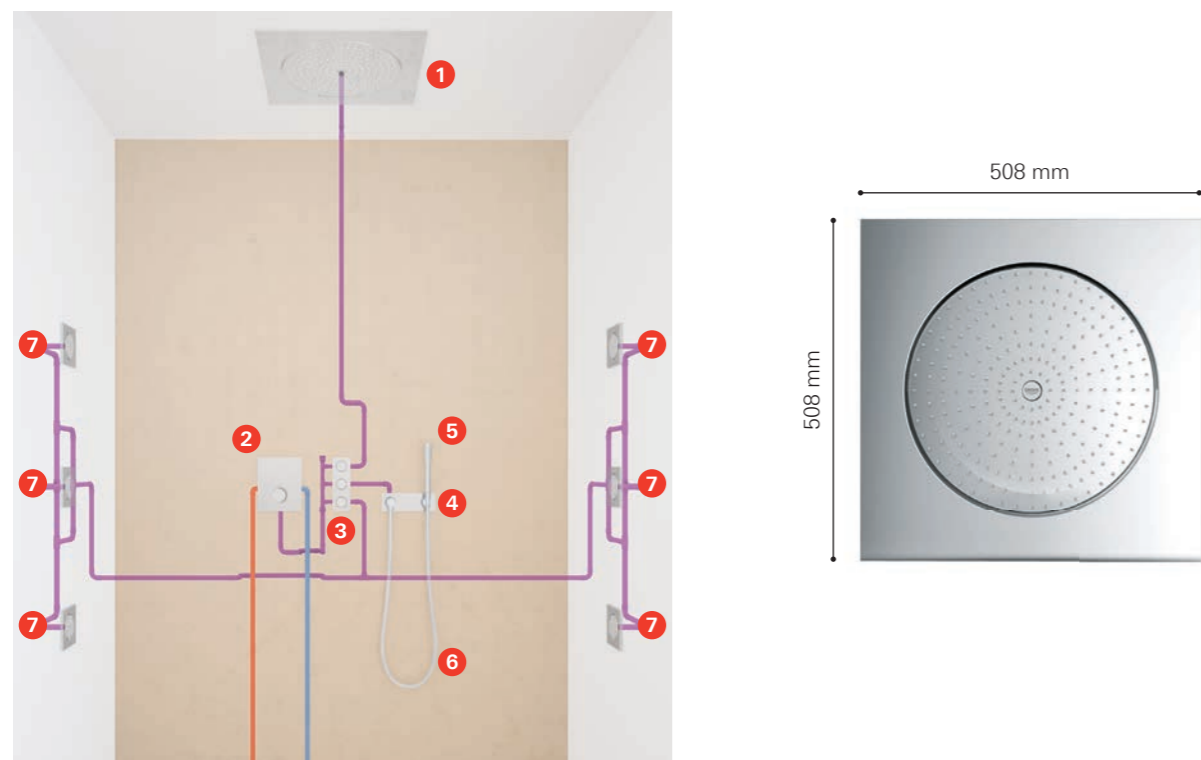

### LISTE DES COMPOSANTS

Hydro	Réf	Description	Qté	Photos	
Corps à encastrer	2 35 500 000	GROHE Rapido T	1		CONTRÔLE DU DÉBIT
Façade	2 27 619 000	Grohtherm F - Façade Centrale - Thermostatique	1		
Robinet d'arrêt	3 27 625 000	Robinet d'arrêt triple sorties	1		
	3 35 031 000	Rapido C : corps à encastrer pour robinet d'arrêt triple sorties	1		
Plafonnier	1 27 286 000	Rainshower® F20 - Plafonnier 508 x 508 mm	1		
Douchette latérale	7 27 251 000	Rainshower® F5 - Douchettes latérales *	6		
Douchette à main	4 27 621 000	Grohtherm F coude à encastrer avec support de douchette	1		
	4 35 034 000	Rapido C : corps à encastrer pour coude à encastrer 27 621 000	1		
	5 28 034 000	Sena - Douchette à main	1		
	6 28 364 000	Flexible de douche Silverflex 1500 mm	1		

Pour une installation à partir de 4 douchettes latérales (6 maximum), afin d'optimiser le débit et garantir un confort optimal, privilégiez un robinet d'arrêt 3/4» (29 802 000 ou 35 028 000)

## SOLUTION N°16 - RAPIDO T : 3 SORTIES AVEC DOUCHE DE TÊTE, DOUCHETTE ET DOUCHETTES LATÉRALES

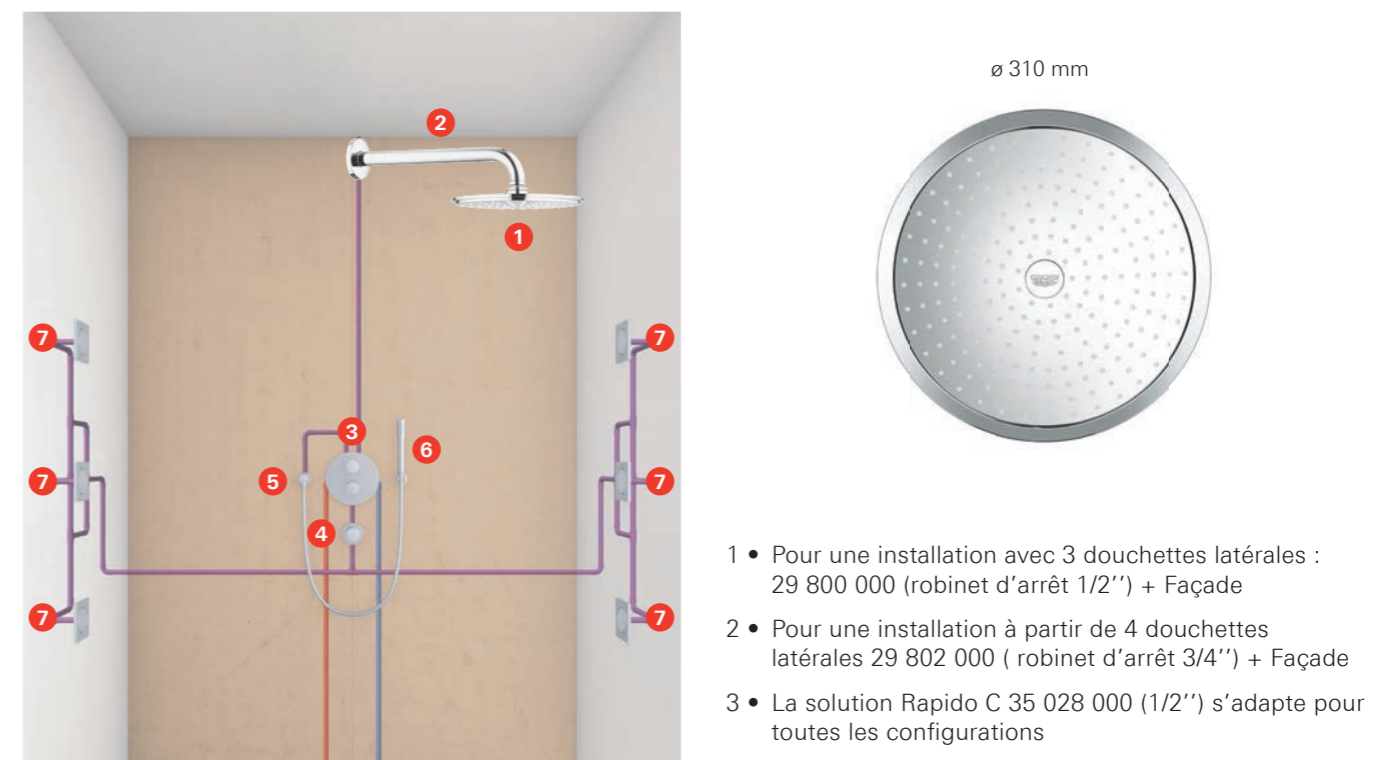

### LISTE DES COMPOSANTS

Hydro	Réf	Description	Qté	Photos	
Corps à encastrer	3 35 500 000	GROHE Rapido T	1		CONTRÔLE DU DÉBIT
Façade	3 19 468 000	Grohtherm 3000 Cosmopolitan - Façade thermostatique 2 sorties	1		
Robinet d'arrêt	4 35 028 000	GROHE Rapido C corps encastré pour robinet d'arrêt	1		
Façade robinet d'arrêt	4 19 470 000	Grohtherm 3000 Cosmopolitan - Rond - Façade robinet d'arrêt	1		
Douchettes latérales	7 27 251 000	Rainshower® F5 - Douchettes latérales	6		
Douche de tête	1 27 477 000	Rainshower® douche de tête 310 mm	1		
	2 28 576 000	Bras de douche 286 mm	1		
Douchette à main	5 27 057 000	Rainshower® coude à encastrer - Rosace ronde	1		
	6 28 348 000	Sena - Support mural avec douchette	1		

Cette proposition est un exemple de solution complète. Vous pouvez décliner cette proposition avec tous les designs en suivant la structure de la composition. Pour une plus grande facilité d'installation, le Rapido C 35 028 000 peut être remplacé par le robinet d'arrêt 29 800 000 1/2 ou 29 802 000.



## SOLUTION N°17 - RAPIDO T : 3 SORTIES AVEC DOUCHE DE TÊTE, DOUCHETTE ET BEC BAIN

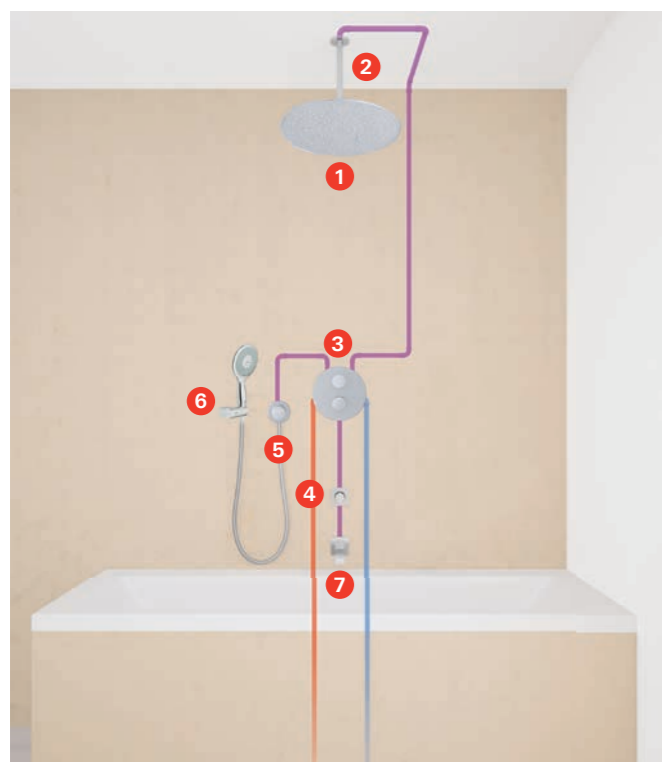

### LISTE DES COMPOSANTS

Hydro	Réf	Description	Qté	Photos	
Corps à encastrer	3 35 500 000	GROHE Rapido T	1		CONTROLE DU DÉBIT
Façade	3 19 399 000	Atrio - Façade thermostatique - 2 sorties	1		
Façade inverseur	4 19 088 000	Atrio Jota - Façade robinet d'arrêt	1		
	4 35 028 000	Rapido C : robinet d'arrêt encastré	1		
Bec bain mural	7 13 139 000	ATRIO JOTA - Bec déverseur bain	1		
Douche de tête	1 28 368 000	Rainshower® douche de tête Ø 210 mm	1		
	2 28 576 000	Rainshower® bras de douche 286 mm	1		
Douchette à main	5 27 057 000	Rainshower® coude à encastrer - Rosace ronde	1		
	6 27 741 000	Power&Soul 130 - Support mural avec douchette 4 jets	1		

## SOLUTION N°18 - RAPIDO T : 2 SORTIES AVEC DOUCHE DE TÊTE ET DOUCHETTE

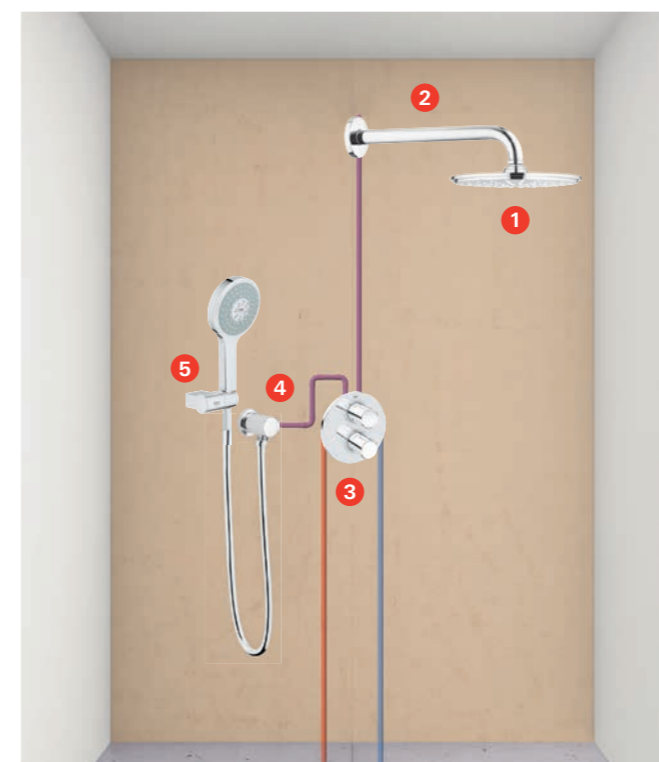



### LISTE DES COMPOSANTS

Hydro	Réf	Description	Qté	Photos	
Corps à encastrer	3 35 500 000	GROHE Rapido T	1		CONTROLE DU DÉBIT
Façade	3 19 355 001	Grontherm 2000 - Façade thermostatique - 2 sorties	1		
Douche de tête	1 28 368 000	Rainshower® douche de tête Ø 210 mm	1		
	2 28 576 000	Bras de Douche 286 mm * Possibilité d'ajouter support 35 034	1		
Douchette à main	4 27 057 000	Rainshower® coude à encastrer - Rosace ronde	1		
	5 27 741 000	Power&Soul 130 - Support mural avec douchette 4 jets	1		

## SOLUTION N°19 - RAPIDO T : 2 SORTIES AVEC DOUCHE DE TÊTE ET DOUCHETTE



### LISTE DES COMPOSANTS

Hydro	Réf	Description	Qté	Photos
Corps à encastrer	③ 35 500 000	GROHE Rapido T	1	 <small>CONTRÔLE DU DÉBIT</small>
Façade	③ 19 792 000	Allure Brillant - Façade thermostatique - 2 sorties	1	
Douche de tête	① 27 479 000	Rainshower® Allure 210 x 210 mm	1	
	② 27 709 000	Bras horizontal carré Rainshower® 286 mm	1	
Douchette à main	④ 27 707 000	Allure brilliant coude à encastrer	1	
	⑤ 27 889 000	Euphoria Cube - Support mural avec douchette	1	



• Cette proposition est un exemple de solution complète. Vous pouvez décliner cette proposition avec la variante suivante : plafonnier 27 863 000 (en remplacement des références 27 479 000 et 27 709 000).



## SOLUTION N°20 - RAPIDO T : 2 SORTIES AVEC DOUCHE DE TÊTE ET DOUCHETTE - DESIGN BLANC



### LISTE DES COMPOSANTS

Hydro	Réf	Description	Qté	Photos
Corps à encastrer	③ 35 500 000	GROHE Rapido T	1	
Façade	③ 19 468 LS0	Nouveau Grohtherm 3000 Cosmopolitan - Façade thermostatique 2 sorties - Finition blanche	1	
Douche de tête	② 28 368 LS0	Rainshower® cosmo Ø 210 mm - Finition blanche	1	
	① 26 146 LS0	Bras de douche 422 mm - Finition blanche	1	
Douchette à main	④ 27 057 LS0	Rainshower® coude à encastrer - Rosace ronde - Finition blanche	1	
	⑤ 26 174 LS0	Power&Soul 130 cosmo - Support mural avec douchette Finition blanche	1	



## SOLUTION N°21 - RAPIDO T : 2 SORTIES AVEC PLAFONNIER ET DOUCHETTE

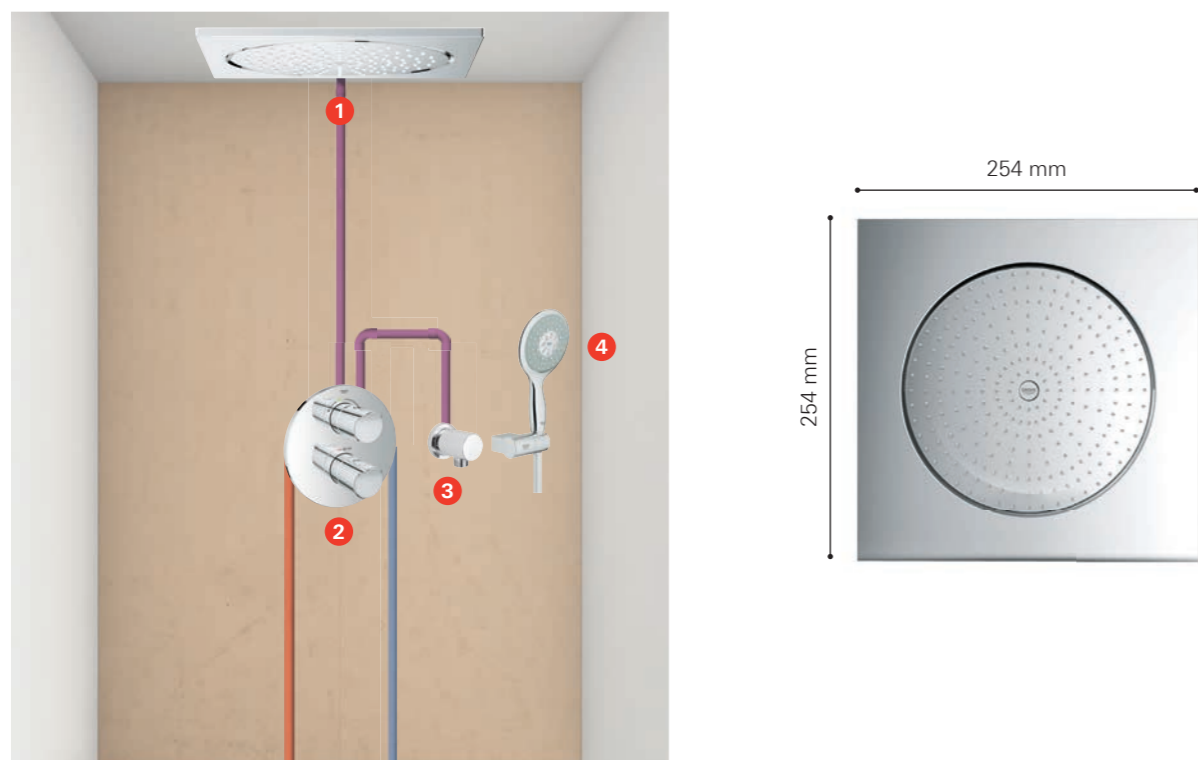

### Liste des composants

Hydro	Réf	Description	Qté	Photos
Corps à encastrer	2 35 500 000	GROHE Rapido T	1	
Façade	2 19 355 001	Grontherm 2000 - Façade thermostatique 2 sorties	1	
Plafonnier	1 27 467 000	Rainshower® F-Series 10" 254 x 254 Plafonnier douche 1 jet	1	
Douchette à main	3 27 057 000	Rainshower® coude à encastrer - Rosace ronde	1	
	4 27 742 000	Power&Soul 130 - Support mural avec douchette	1	

## SOLUTION N°22 - RAPIDO T : 2 SORTIES AVEC DOUCHE DE TÊTE ET DOUCHETTE - SPA COLORS



### Liste des composants

Hydro	Réf	Description	Qté	Photos
Corps à encastrer	3 35 500 000	GROHE Rapido T	1	
Façade	3 19 468 DA0*	Grontherm 3000 Cosmopolitan façade thermostatique 2 sorties - <b>nouveau</b>	1	
Douche de tête	1 26 066 DA0*	Rainshower® Cosmopolitan 310 Ensemble douche de tête - <b>nouveau</b>	1	
Douchette à main	4 27 057 DA0*	Rainshower® coude à encastrer - <b>nouveau</b>	1	
	5 27 400 DA0*	Euphoria Stick douchette 1 jet - <b>nouveau</b>	1	
	6 27 074 DA0*	Rainshower® support mural pour douchette - <b>nouveau</b>	1	
	7 28 388 DA0*	Silverflex Flexible de douche 1750 mm - <b>nouveau</b>	1	

\* Delai de livraison : 11 semaines à compter de la date de commande - \*\*Existe également en 9 autres finitions : 00/DC/GL/A0/BE/DL/GN/AL/EN

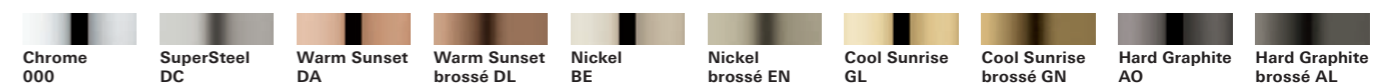

## SOLUTION N°23 - RAPIDO T : 2 SORTIES AVEC DOUCHETTE ET TALENTOFILL

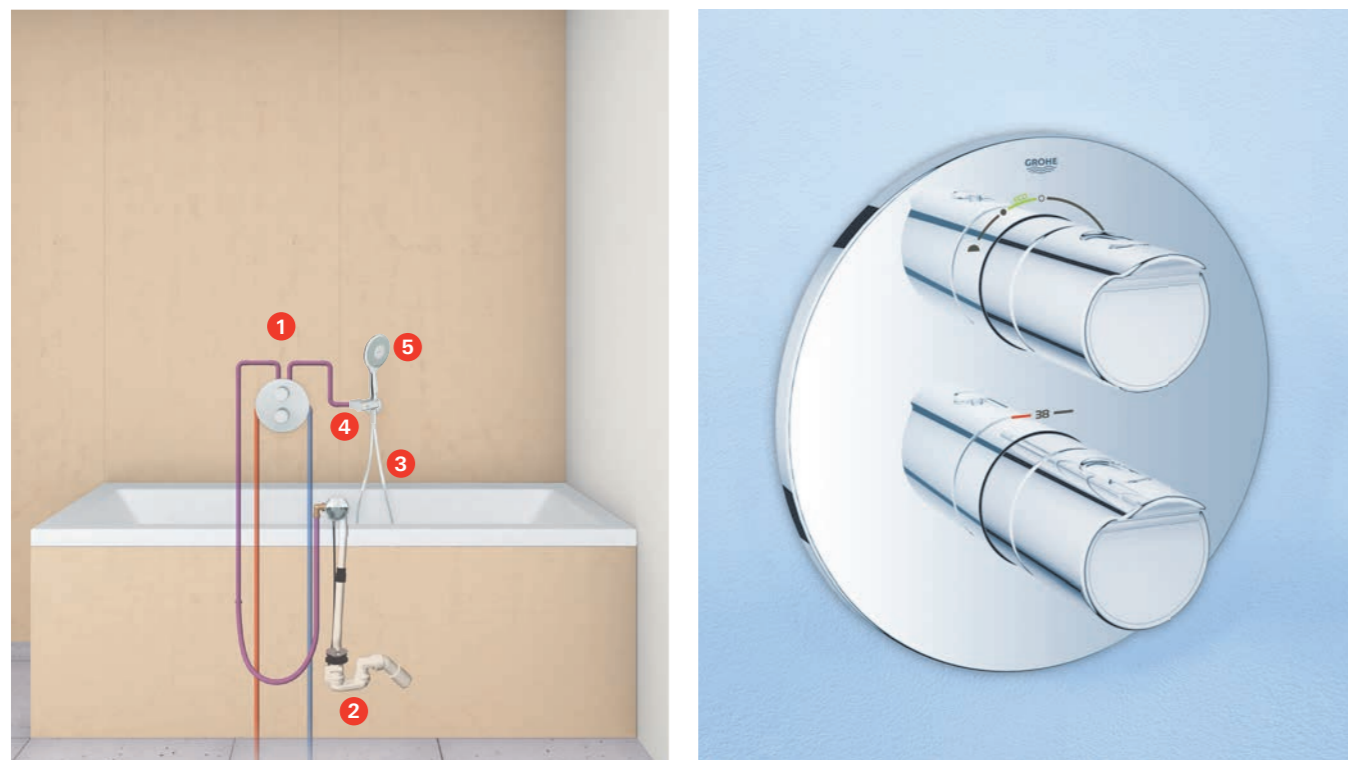

### LISTE DES COMPOSANTS

Hydro	Réf	Description	Qté	Photos	
Corps à encastrer	1 35 500 000	GROHE Rapido T	1		CONTROLE DU DÉBIT
Façade	1 19 355 001	Nouveau Grotherm 2000 Cosmopolitan Façade thermostatique 2 sorties	1		
Bain vidage - remplissage	2 28 991 000	Talentofill	1		
	3 28 993 000	Talentofill flexible de raccordement	1		
	3 19 952 000	Talentofill - Set de finition	1		
Douchette à main	4 27 057 000	Rainshower® coude à encastrer - Rosace ronde	1		
	5 27 742 000	Power&Soul 130 - Support mural avec douchette	1		

## SOLUTION N°24 - RAPIDO T : 2 SORTIES AVEC BARRE DE DOUCHE ET BEC BAIN

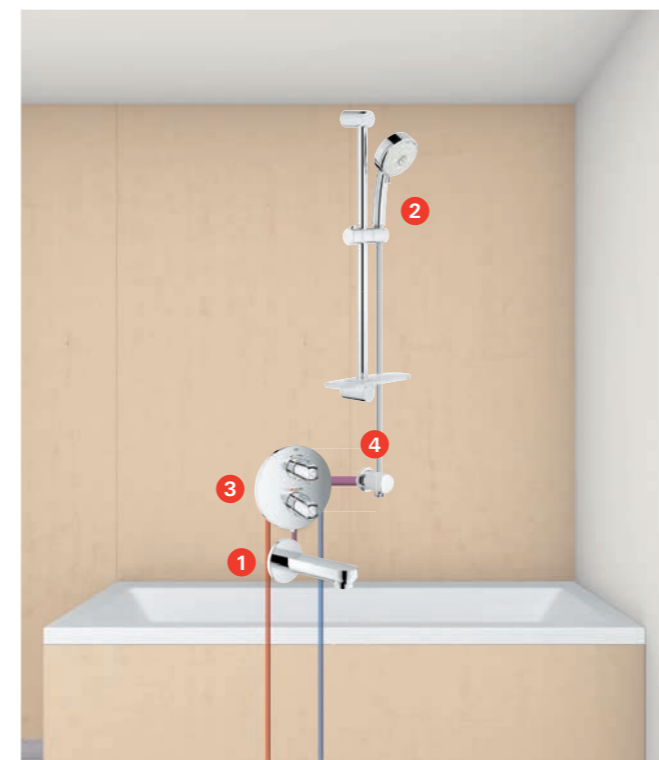

### LISTE DES COMPOSANTS





Hydro	Réf	Description	Qté	Photos
Corps à encastrer	3 35 500 000	GROHE Rapido T	1	
Façade	3 19 986 000	Grotherm 1000 - Mitigeur thermostatique douche avec inverseur 2 sorties intégrées	1	
Bec bain mural	1 13 261 000	Eurosmart Cosmopolitan - Bec bain déverseur	1	
Barre de douche	2 27 577 002	New Tempesta Cosmopolitan 100 - Ensemble de douche 4 jets - <b>nouveau</b>	1	
	4 27 057 000	Rainshower® coude à encastrer - Rosace ronde	1	

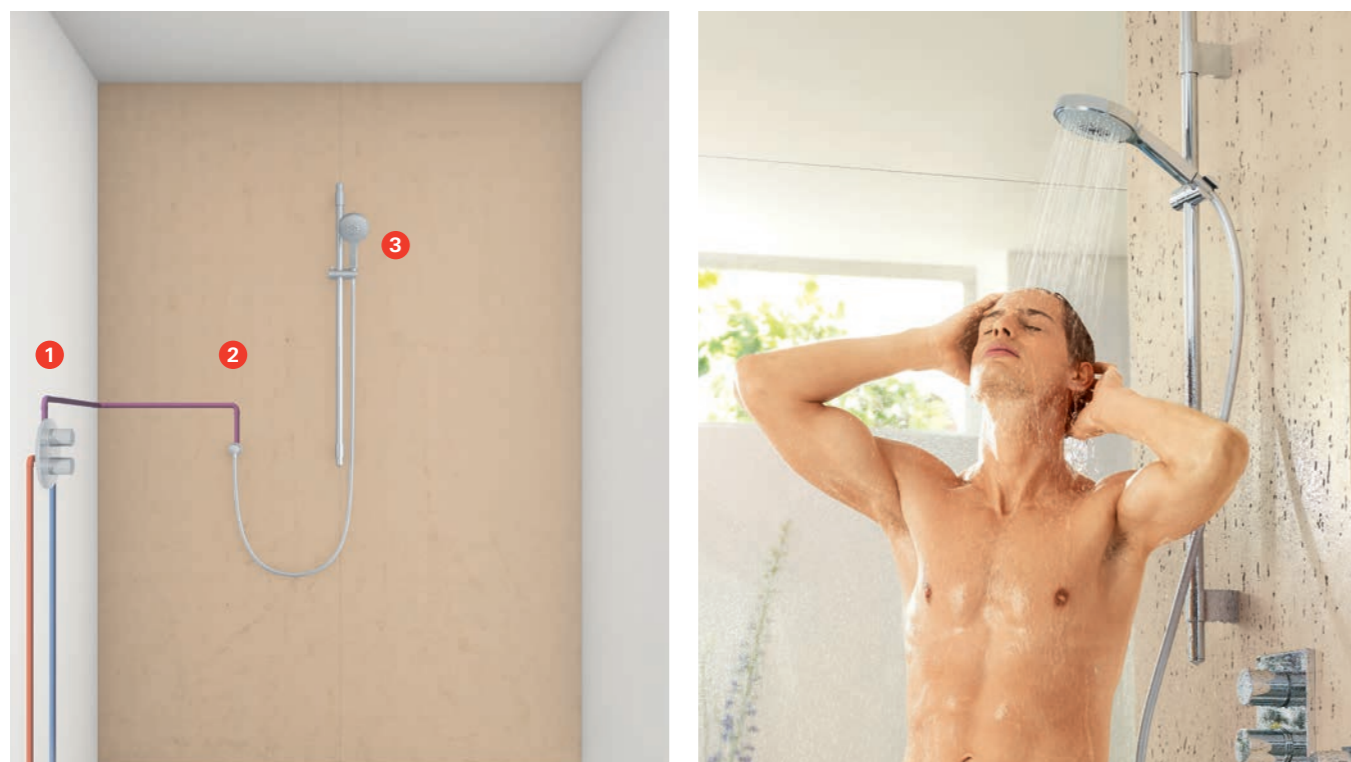

## SOLUTION N°25 - RAPIDO T : 1 SORTIE AVEC BARRE DE DOUCHE



### LISTE DES COMPOSANTS

Hydro	Réf	Description	Qté	Photos
Corps à encastrer	1 35 500 000	GROHE Rapido T	1	
Façade	1 19 568 000	Grontherm 3000 Cosmopolitan - Façade thermostatique 2 sorties	1	
Barre de douche	2 27 076 000	Rainshower® Coude à encastrer - Rosace carrée	1	
	3 27 734 000	Power&Soul 130 Cosmopolitan Ensemble de douche avec barre ajustable 600 - 900 mm	1	

## SOLUTION N°26 - RAPIDO E : 2 SORTIES AVEC DOUCHE DE TÊTE ET DOUCHETTE

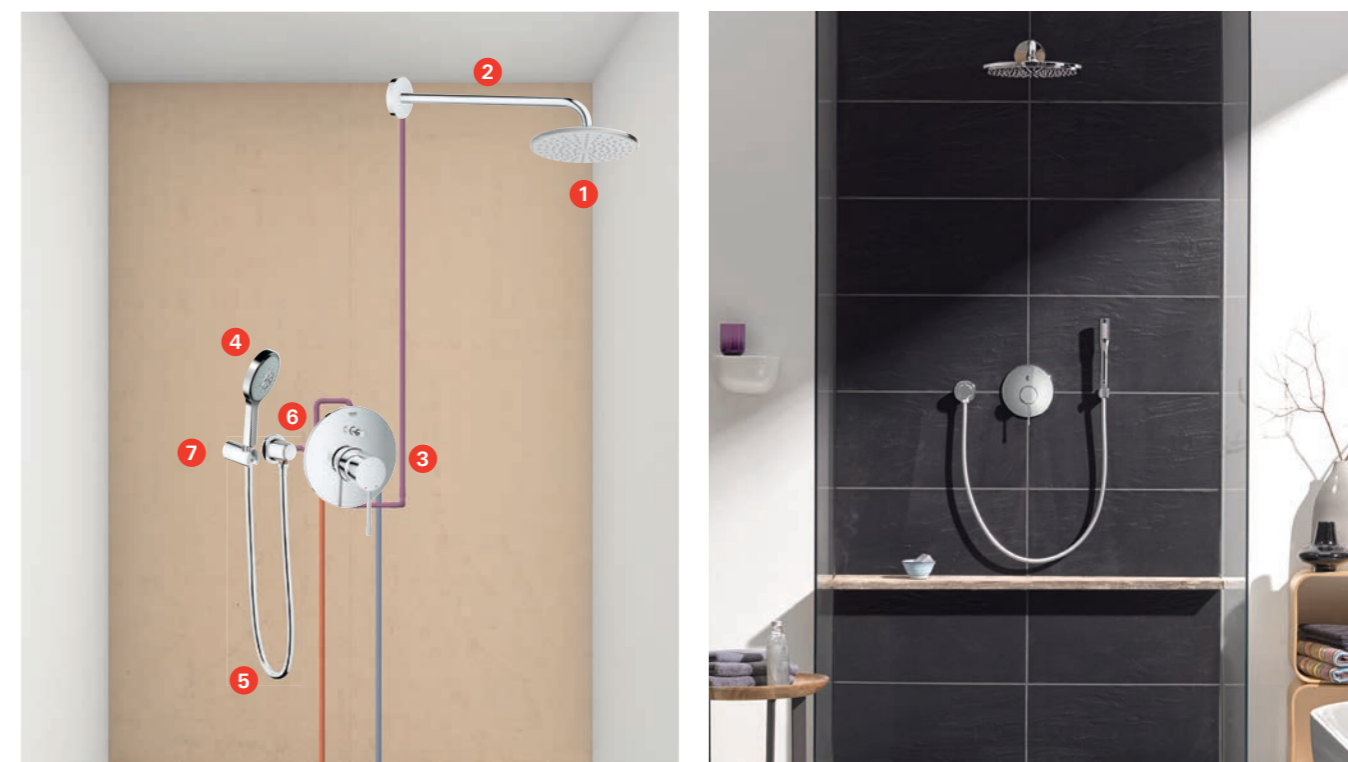



### LISTE DES COMPOSANTS

Hydro	Réf	Description	Qté	Photos
Corps à encastrer	3 35 501 000	GROHE Rapido E	1	
Façade	3 19 285 001	Essence Nouveau - Façade monocommande - 2 sorties	1	
Douche de tête	1 28 368 000	Rainshower® douche de tête Ø 210 mm	1	
	2 26 146 000	Bras de Douche 422 mm	1	
Douchette à main	4 28 341 000	Douchette Sena	1	
	5 28 388 000	Flexible Silverflex 1750 mm	1	
	6 28 405 000	Coude à encastrer 1/2"	1	
	7 27 594 000	Support mural pour douchette	1	

## SOLUTION N°27 - RAPIDO E : 1 SORTIE AVEC BARRE DE DOUCHE





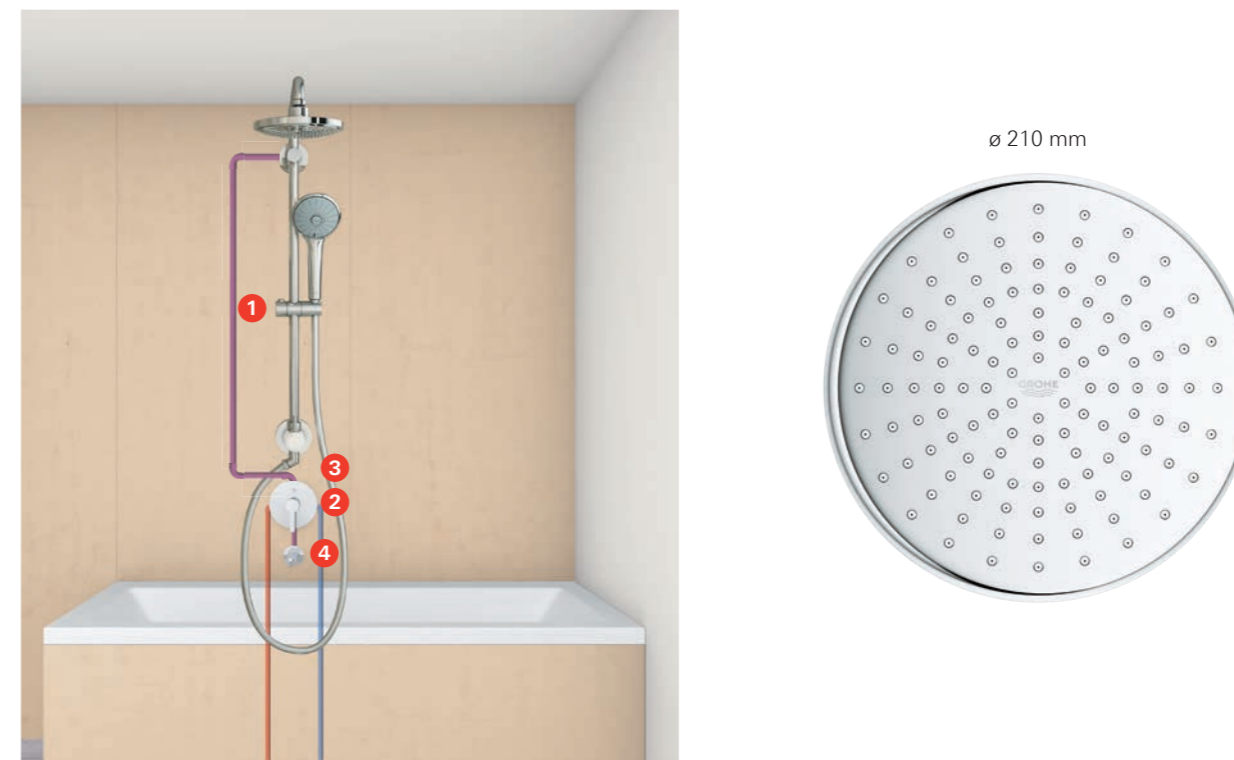

### LISTE DES COMPOSANTS

Hydro	Réf	Description	Qté	Photos
Corps à encastrer	2 35 501 000	GROHE Rapido E	1	
Façade	2 19 507 003	Eurostyle Nouveau - Façade monocommande - 1 sortie	1	
Ensemble de douche	1	Tempesta 100 1 jet - 27 923 001 - <b>nouveau</b>	1	
	1	Flexible Relaxaflex 1750 mm - 28 154 000	1	
	1	Barre de douche 900 mm - 27 524 000	1	
	3	28 405 000	Coude à encastrer 1/2"	1

## SOLUTION N°28 - RAPIDO E : 3 SORTIES DOUCHE AVEC SYSTÈME RÉTRO-FIT ET BEC BAIN



### LISTE DES COMPOSANTS

Hydro	Réf	Description	Qté	Photos
Corps à encastrer	3 35 501 000	GROHE Rapido E	1	
Façade	2 19 506 002	Eurostyle Cosmopolitan - Façade monocommande 2 sorties avec inverseur	1	
Colonne de douche	1 26 190 001	Rétro-fit 210 - Colonne de douche avec inverseur manuel	1	
Déverseur	4 13 276 002	Eurostyle Cosmopolitan - Bec bain déverseur	1	



# VOTRE SOLUTION ENCASTRÉE

## OPTEZ POUR LES PACKS TOUT EN 1

PACK 1 : GROHTHERM SMARTCONTROL SMARTACTIVE CUBE



nouveau

Description	Réf
<b>Grohtherm SmartControl pack complet comprenant :</b>	<b>34 706 000</b>
• Grohtherm SmartControl thermostatique pour installation encastrée 3 sorties	29 126 000
<b>• GROHE Rapido SmartBox</b>	<b>35 600 000</b>
• Douche de tête Rainshower 310 SmartActive Cube	26 479 000
• Corps encastré de la douche de tête 26 479 000	26 483 000 ou 26 484 000*
• Douchette Euphoria Cube Stick	27 698 000
• Support mural pour douchette Euphoria Cube	26 370 000
• Flexible Silverflex 1.500 mm 1/2" x 1/2"	28 364 000

PACK 4 : GROHTHERM 3000 COSMOPOLITAN



Description	Réf
<b>Grohtherm 3000 Cosmopolitan pack complet comprenant :</b>	<b>34 630 000</b>
• Grohtherm 3000 rond avec 2 sorties intégrées	19 468 000
<b>• GROHE Rapido T corps à encastrer thermostatique</b>	<b>35 500 000</b>
• Bras de douche Rainshower® 422 mm	26 146 000
• Douche de tête Rainshower® Cosmopolitan 310	27 477 000
• Douchette Sena	28 034 000
• Support mural pour douchette Rainshower®	27 074 000
• Coude à encastrer Rainshower®	27 057 000
• Flexible Silverflex 1 250 mm	28 362 000

PACK 2 : GROHTHERM SMARTCONTROL SMARTACTIVE



nouveau

Description	Réf
<b>Grohtherm SmartControl pack complet comprenant :</b>	<b>34 705 000</b>
• Grohtherm SmartControl thermostatique pour installation encastrée 3 sorties	29 121 000
<b>• GROHE Rapido SmartBox</b>	<b>35 600 000</b>
• Douche de tête Rainshower 310 SmartActive	26 475 000
• Corps encastré de la douche de tête 26 475 000	26 483 000 ou 26 484 000*
• Douchette Euphoria Cosmopolitan Stick	27 367 000*
• Support mural pour douchette Rainshower	27 074 000
• Coude à encastrer Rainshower® 1/2"	27 057 000
• Flexible Silverflex 1.500 mm 1/2" x 1/2"	28 364 000

PACK 5 : GROHTHERM 3000 COSMOPOLITAN



Description	Réf
<b>Grohtherm 3000 Cosmopolitan pack complet comprenant :</b>	<b>34 408 000</b>
• Grohtherm 3000 carré avec 2 sorties intégrées	19 567 000
<b>• GROHE Rapido T corps à encastrer thermostatique</b>	<b>35 500 000</b>
• Bras de douche Rainshower®	28 576 000
• Douche de tête Rainshower® Cosmopolitan 210	28 368 000
• Douchette Euphoria	27 264 000
• Coude à encastrer	28 628 000
• Flexible Silverflex 1 250 mm	28 362 000

PACK 3 : GROHTHERM 3000 COSMOPOLITAN



Description	Réf
<b>Grohtherm 3000 Cosmopolitan pack complet comprenant :</b>	<b>34 627 000</b>
• Grohtherm 3000 Cosmopolitan avec 2 sorties intégrées	19 567 000
<b>• GROHE Rapido T corps à encastrer thermostatique</b>	<b>35 500 000</b>
• Bras de douche Rainshower® 422 mm	26 145 000
• Douche de tête Rainshower® Cosmopolitan 310	27 477 000
• Douchette Sena	28 034 000
• Support mural pour douchette Rainshower®	27 075 000
• Coude à encastrer Rainshower®	27 076 000
• Flexible Silverflex 1 250 mm	28 362 000

PACK 6 : GROHTHERM CUBE



Description	Réf
<b>Grohtherm Cube pack complet comprenant :</b>	<b>34 506 000</b>
• Grohtherm Cube avec deux sorties intégrées	19 958 000
<b>• GROHE Rapido T corps à encastrer thermostatique</b>	<b>35 500 000</b>
• Rainshower® bras de douche 286 mm	27 709 000
• Rainshower® douche de tête	27 479 000
• Set de douche Euphoria Cube	27 703 000
• Coude à encastrer Euphoria Cube	27 704 000

## VOTRE SOLUTION ENCASTRÉE

### OPTEZ POUR LES PACKS TOUT EN 1

PACK 7 : GROHTHERM 2000



Description	Réf
<b>Grohtherm 2000 pack complet comprenant</b>	<b>34 631 000</b>
• Grohtherm 2000 avec 2 sorties intégrées	19 355 001
<b>• GROHE Rapido T corps à encastrer thermostatique</b>	<b>35 500 000</b>
• Bras de douche Rainshower® 286 mm	28 576 000
• Douche de tête Rainshower® Cosmopolitan 210	28 368 000
• Douchette Euphoria Cosmopolitan	27 367 000
• Support mural pour douchette Rainshower®	27 074 000
• Coude à encastrer Rainshower®	27 057 000
• Flexible Silverflex 1 250 mm	28 362 000

PACK 8 : GROHTHERM 1000



Description	Réf
<b>Grohtherm 1000 pack complet comprenant :</b>	<b>34 614 001</b>
• Grohtherm 1000 avec 2 sorties intégrées	19 985 000
<b>• GROHE Rapido T corps à encastrer thermostatique</b>	<b>35 500 000</b>
• Douche de tête New Tempesta 210 8 l/min	26 410 000
• Douchette Euphoria	27 597 001
• Coude à encastrer	28 628 000
• Flexible Silverflex 1 250 mm	28 362 000

PACK 9 : EUROSMART COSMOPOLITAN



Description	Réf
<b>Eurosmart Cosmopolitan pack complet comprenant :</b>	<b>25 183 001</b>
• Eurosmart Cosmopolitan avec 2 sorties intégrées	19 382 000
<b>• GROHE Rapido E pour installation encastrée</b>	<b>35 501 000</b>
• Douche de tête New Tempesta 210 8 l/min	26 410 000
• Douchette Tempesta	27 597 001
• Coude à encastrer	28 628 000
• Flexible Silverflex 1 250 mm	28 362 000





## LES SETS DE DOUCHE DE TÊTE

Douche de tête 400	Description	Réf
	Rainshower® Cosmopolitan 400 • Douche de tête 400 (28 778 000) • Bras de douche 422 mm (26 146 000)	26 255 000
	Rainshower® 400 • Douche de tête 400 (27 778 000) • Bras de douche 450 mm (28 724 000)	26 256 000

Douche de tête 310	Description	Réf
	Rainshower® 310 SmartActive - <b>nouveau</b> • Set douche de tête 2 jets - finition chromée Bras de douche horizontal 400 mm • Corps encastré pour douche de tête 26 475 000 à commander séparément	26 475 000 26 483 000 ou 26 484 000*
	Rainshower® 310 SmartActive - <b>nouveau</b> • Set douche de tête 2 jets - finition blanc alpin Bras de douche horizontal 400 mm • Corps encastré pour douche de tête 26 475 LS0 à commander séparément	26 475 LS0 26 483 000 ou 26 484 000*
	Rainshower® 310 SmartActive - <b>nouveau</b> • Set douche de tête 2 jets - finition chromée Bras de douche horizontal 142 mm • Corps encastré pour douche de tête 26 477 000 à commander séparément	26 477 000 26 483 000 ou 26 484 000*
	Rainshower® 310 SmartActive - <b>nouveau</b> • Set douche de tête 2 jets - finition blanc alpin Bras de douche horizontal 142 mm • Corps encastré pour douche de tête 26 477 LS0 à commander séparément	26 477 LS0 26 483 000 ou 26 484 000*
	Rainshower® 310 SmartActive - <b>nouveau</b> • Set douche de tête 2 jets - finition chromée Bras de douche horizontal 400 mm • Corps encastré pour douche de tête 26 479 000 à commander séparément	26 479 000 26 483 000 ou 26 484 000*
	Rainshower® 310 SmartActive - <b>nouveau</b> • Set douche de tête 2 jets - finition blanc alpin Bras de douche horizontal 400 mm • Corps encastré pour douche de tête 26 479 LS0 à commander séparément	26 479 LS0 26 483 000 ou 26 484 000*

Douche de tête 310	Description	Réf
	Rainshower® 310 SmartActive Cube - <b>nouveau</b> • Set douche de tête 2 jets - finition chromée Bras de douche horizontal 142 mm • Corps encastré pour douche de tête 26 481 000 à commander séparément	26 481 000 26 483 000 ou 26 484 000*
	Rainshower® 310 SmartActive Cube - <b>nouveau</b> • Set douche de tête 2 jets - finition blanc alpin Bras de douche horizontal 142 mm • Corps encastré pour douche de tête 26 481 LS0 à commander séparément	26 481 LS0 26 483 000 ou 26 484 000*
	Rainshower® 310 • Douche de tête 310 (27 477 000) • Bras de douche 422 mm (26 146 000)	26 257 000

Douche de tête 300	Description	Réf
	Rainshower® Veris 300 x 150 • Douche de tête 300 x 150 (27 470 000) • Bras de douche 422 mm (26 146 000)	26 170 000 26 170 LS0 (finition blanche)
	Rainshower® Veris 300 • Douche de tête 300 x 150 (27 470 000) • Bras de douche plafonnier 142 mm (28 724 000)	26 059 000 26 059 LS0 (finition blanche)

Douche de tête 210	Description	Réf
	Rainshower® Cosmopolitan 210 • Douche de tête 210 en métal (28 368 000) • Bras de douche 422 mm (26 146 000)	26 171 000
	Rainshower® Cosmopolitan 210 • Douche de tête 210 en métal (28 368 000) • Bras de douche plafonnier 142 mm (28 724 000)	26 053 000 26 053 LS0 (finition blanche)



## LES CLÉS POUR UNE INSTALLATION RÉUSSIE

GROHE a toujours été aux côtés des professionnels pour leur apporter les informations nécessaires afin de faciliter et garantir l'installation de ses produits. Pour chaque projet, GROHE propose la solution idéale qui répond aux dernières normes de qualité, technologies, design et environnementales. Pour vous aider dans votre choix, retrouvez dans les pages suivantes nos conseils et recommandations.

- Configuration L
- Installation de la solution F-Digital Deluxe
- Les façades encastrées en un seul coup d'œil
- Les avantages exclusifs du GROHE Rapido SmartBox
- Les avantages exclusifs du Rapido T
- Les avantages exclusifs du Rapido C
- Dimensionnez parfaitement votre installation encastrée
- Quelques repères pour une installation encastrée
- Conseils d'installation de Grohtherm F
- Installation du Rapido T en 10 étapes
- Installation du F-Digital Deluxe
- Les clés pour une installation Spa vapeur réussie
- L'électricité dans la salle de bains



# GROHE F-DIGITAL DELUXE CONFIGURATION L



Plafonnier Rainshower® F20''  
avec lumière



## GROHE F-DIGITAL DELUXE CONFIGURATION L



### CONSTRUCTION DES CLOISONS LÉGÈRES

Vue d'ensemble de la construction des cloisons légères pour la douche et la pièce annexe : prévoyez des plaques de fixation pour les douchettes latérales, les modules sons, contrôle du débit, buse de vapeur et la sonde de température. Placez le coffrage avec trappe de visite pour l'unité de contrôle dans une pièce voisine et fixez le au sol. Les matériaux doivent résister à l'humidité et à la vapeur.

#### Hauteurs d'installation :

Contrôle du débit : 1,15 m.  
Douchettes latérales depuis le sol : 0,85 m, 1,15 m et 1,45 m.  
Buse vapeur : 0,2 m et 0,2 m depuis le mur latéral.  
Sonde de température : 1,75 m (avec une distance maximale de la buse vapeur).  
La distance maximum entre le générateur de vapeur et l'unité de contrôle ne doit pas excéder 4,5 m.

**Attention !** Prenez en compte la profondeur des différentes installations des produits.



### MISE EN PLACE DES BOÎTIERS ET PASSAGE DES CÂBLES

Installez tous les corps encastrés. Les gaines pour câbles doivent être utilisées pour toutes les connexions électriques des corps encastrés à l'unité de contrôle (diamètre du conduit 21 mm). Pour toute connexion des modules, assurez-vous que les câbles ont au moins 20 cm d'excès pour les corps encastrés.

**Longueur maximale des câbles pour les modules lumières et sons :** 9,5 m (5 m inclus à la livraison).

#### Modules lumières :

Connexion partant de l'unité de contrôle à la lampe 1. Circuit passant de la lampe 1 (deux conduits connecteurs) à la lampe 2 (un conduit connecteur).

#### Modules sons :

Connectez les modules sons à l'unité de contrôle, séparez chaque module son et placez les face à face dans la cabine de SPA.

**Attention !** Prenez en compte la profondeur des différentes installations des produits.



### INSTALLATION DES RACCORDEMENTS EN EAU

Effectuez vos raccords avec les matériaux usuels. Dimensionnez correctement vos canalisations.

Pour les hauteurs d'installations, reportez-vous à la page 87.

Effectuez les tests d'étanchéité avant le cloisonnage. Isolez correctement les canalisations.



### GAINE TECHNIQUE

Vue d'ensemble de la gaine technique, incluant le générateur de vapeur et l'unité de contrôle.

Le générateur de vapeur doit être accessible pour la maintenance.

Prévoyez une évacuation avec siphon pour eau très chaude.

Tous les tuyaux doivent être complètement isolés.

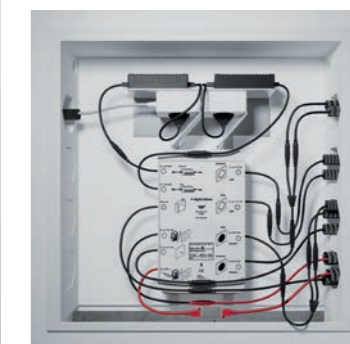



## INSTALLATION DE LA SOLUTION F-DIGITAL DELUXE

### PRÉCONISATION HAMMAM

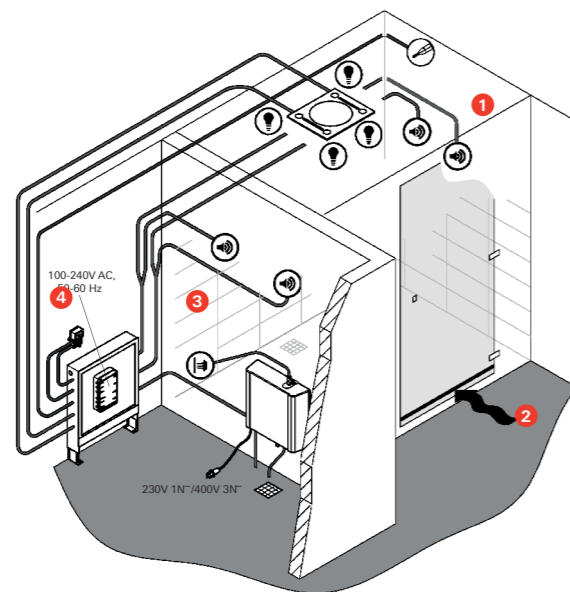

- ❶ La nature des murs, sols et plafond sera en adéquation avec l'utilisation de vapeur. (étanchéité, résistance et pente)
- ❷ La bouche d'arrivée d'air doit être constituée par un orifice placé au bas de la cloison comportant la porte, ou par une fente sous cette porte.
- ❸ Le générateur de vapeur et le dispositif de commande seront placés dans un espace accessible et ventilé.
- ❸ Le générateur doit toujours être accessible pour une maintenance.
- ❸ Le conduit de vapeur ne devra pas comporter de coudes prononcés et être conçu pour ne pas permettre la formation de poches d'eau.

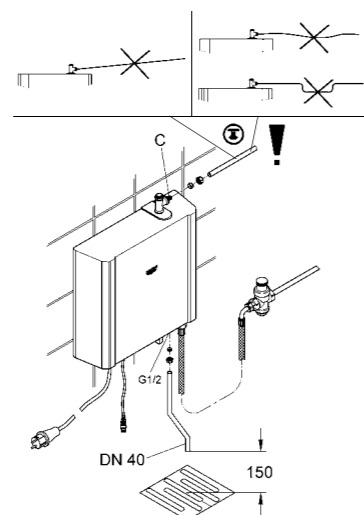

- ❸ Le diffuseur sera entre 15 et 30 cm du sol et à au moins 70 cm du poste de l'utilisateur.
- ❸ La sonde de température doit être placée aussi loin que possible du jet de vapeur.
- ❸ La vidange doit descendre en pente du générateur vers un siphon résistant aux fortes températures.
- ❸ Les tuyauteries seront isolées et en adéquation avec le fluide cheminant.

- ❹ Les alimentations électriques répondront à la puissance du générateur choisi et seront normalisées en respectant les volumes définis par les normes en vigueur.

Toutes les parties techniques doivent être accessibles pour une maintenance.

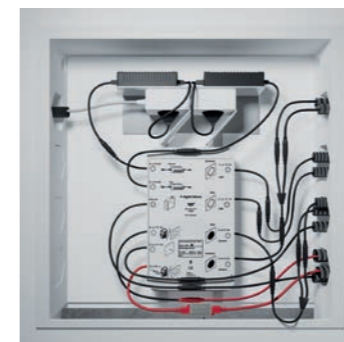

## LES CLÉS POUR UNE INSTALLATION SPA VAPEUR RÉUSSIE

### 1 - RESPECTEZ LES PRÉCONISATIONS LIÉES À LA RÉALISATION D'UNE DOUCHE HAMMAM

### 2 - FAITES APPEL À DES EXPERTS POUR GARANTIR LA RÉUSSITE DU PROJET

Un installateur ayant une expertise dans l'installation de générateur de vapeur et les compétences électriques dans ce domaine.

### 3 - UTILISEZ L'ASSISTANCE

#### GROHE PRO AU SERVICE DES INSTALLATEURS

Une équipe d'experts proche de vous :

- Les conseillers techniques GROHE Pro, basés en régions, experts en plomberie et systèmes sanitaires vous assistent dès l'étude du projet.
- Ils sauront vous accompagner jusqu'à la mise en service.
- Contact sur [grohe.fr](http://grohe.fr)



## LES FAÇADES ENCASTRÉES EN UN COUP D'ŒIL SMARTCONTROL THERMOSTATIQUE

Gamme	1 sortie	2 sorties
SMARTCONTROL DESIGN CARRÉ CHROMÉ	 29 123 000	 29 124 000
SMARTCONTROL DESIGN CARRÉ BLANC ALPIN VERRE ACRYLIQUE	 29 153 LS0	 29 156 LS0
SMARTCONTROL DESIGN ROND CHROMÉ	 29 118 000	 29 119 000
SMARTCONTROL DESIGN ROND BLANC ALPIN VERRE ACRYLIQUE	 29 150 LS0	 29 151 LS0

2 sorties avec support de douche	3 sorties	Panneau de contrôle 3 sorties
 29 125 000	 29 126 000	 29 127 000
	 29 157 LS0	 29 158 LS0
 29 120 000	 29 121 000	 29 122 000
	 29 904 LS0	 29 152 LS0

## LES FAÇADES ENCASTRÉES EN UN COUP D'ŒIL SMARTCONTROL MÉCANIQUE

Gamme	1 sortie	2 sorties	3 sorties
SMARTCONTROL DESIGN CARRÉ CHROMÉ	 29 147 000	 29 148 000	 29 149 000
SMARTCONTROL DESIGN ROND CHROMÉ	 29 144 000	 29 145 000	 29 146 000



# LES FAÇADES ENCASTRÉES EN UN COUP D'ŒIL

## RAPIDO T - 35 500 000

Gamme	1 sortie	2 sorties	Centrale thermostatique
VERIS	 19 369 000	 19 364 000	
ALLURE BRILLIANT	 19 791 000	 19 792 000	 19 887 000
ALLURE	 19 380 000	 19 446 000	
ATRIO YPSILON	 19 394 000	 19 395 000	
ATRIO JOTA	 19 398 000	 19 399 000	
GRANDERA	 19 934 000 - 19 937 000	 19 948 000 - 19 937 000	

















Gamme	1 sortie	2 sorties	Centrale thermostatique
GROHTHERM F		 27 618 000	 27 619 000
GROHTHERM CUBE	 19 959 000	 19 958 000	 19 961 000
GROHTHERM 3000 COSMOPOLITAN	 19 467 000	 19 468 000 - 19 963 000	 19 469 000
	 19 568 000 / LSO	 19 567 000 - 19 962 000	
GROHTHERM 2000	 19 354 001	 19 355 001 - 19 964 000	 19 352 001
GROHTHERM 1000	 19 984 000	 19 985 000 - 19 986 000	



# LES FAÇADES ENCASTRÉES EN UN COUP D'ŒIL

## RAPIDO E - 35 501 000

Gamme	1 sortie	2 sorties
VERIS	 19 367 000	 19 344 000
ALLURE BRILLIANT	 19 789 000	 19 785 000
ALLURE	 19 317 000	 19 315 000
ATRIO	 19 463 001	 19 459 001
GRANDERA	 19 932 000	 19 920 000
LINEARE	 19 296 001	 19 297 001
EUROCUBE	 19 898 000	 19 896 000

Gamme	1 sortie	2 sorties
EUROPLUS	 19 537 002	 19 536 002
ESSENCE	 19 286 001	 19 285 001
EURODISC COSMOPOLITAN	 19 549 002	 19 548 002
CONCETTO	 19 345 001	 19 346 001
EUROSTYLE	  29 098 003 / LS3    19 507 003 / LS3	  29 099 003 / LS3    19 506 003 / LS3
EUROSTYLE COSMOPOLITAN	 19 507 002 / LS3	 19 506 002 / LS3
EUROSMART COSMOPOLITAN	 19 383 000	 19 382 000





# LES FAÇADES ENCASTRÉES EN UN COUP D'ŒIL

## RAPIDO C - 35 028 000 ET ROBINET D'ARRÊT 29 800 000 / 29 802 000

Gamme	Rapido C 1/2" et 3/4" - 35 028 000	Corps encastré - 29 800 000 1/2" / 29 802 000 3/4"
ALLURE	 19 934 000	 19 334 000
	 19 384 000	 19 384 000
ALLURE BRILLIANT	 19 796 000	 19 796 000
ATRIO JOTA	 19 088 000	 19 088 000
ATRIO YPSILON	 19 069 000	 19 069 000
EUROCUBE	 19 910 000*	 19 910 000

Gamme	Rapido C 1/2" et 3/4" - 35 028 000	Corps encastré - 29 800 000 1/2" / 29 802 000 3/4"
GRANDERA	 19 944 000	
GROHTHERM 1000	 19 981 000	 19 981 000
GROHTHERM 2000	 19 243 001	 19 243 001
GROHTHERM 3000 COSMOPOLITAN	 19 470 000	 19 470 000
GROHTHERM F	 27 623 000	
GROHE ONDUS / VERIS	 19 444 000	

## LES AVANTAGES EXCLUSIFS GROHE RAPIDO SMARTBOX

### INSTALLATION PLUS SIMPLE : APERÇU DÉTAILLÉ.

#### S'ADAPTE À TOUS TYPES DE MURS, MÊME LES PLUS FINS

Avec une profondeur d'installation de seulement 75 mm mur fini, GROHE Rapido SmartBox s'adapte à tous les types de murs, même les plus fins. Son installation dans les cloisons sèches est également plus rapide et plus simple.

### LE CORPS ENCASTRÉ TOUJOURS EN ACTION.

#### FACILITÉ DE MONTAGE SUR PLACE – PAS D'ÉTAU NÉCESSAIRE

GROHE Rapido SmartBox est la nouvelle référence en matière d'installation simple et rapide. Grâce à des sorties en laiton faciles d'accès, la canalisation peut être montée à l'aide d'une clé à molette ou plate et permet une installation efficace sur place des différentes sorties.

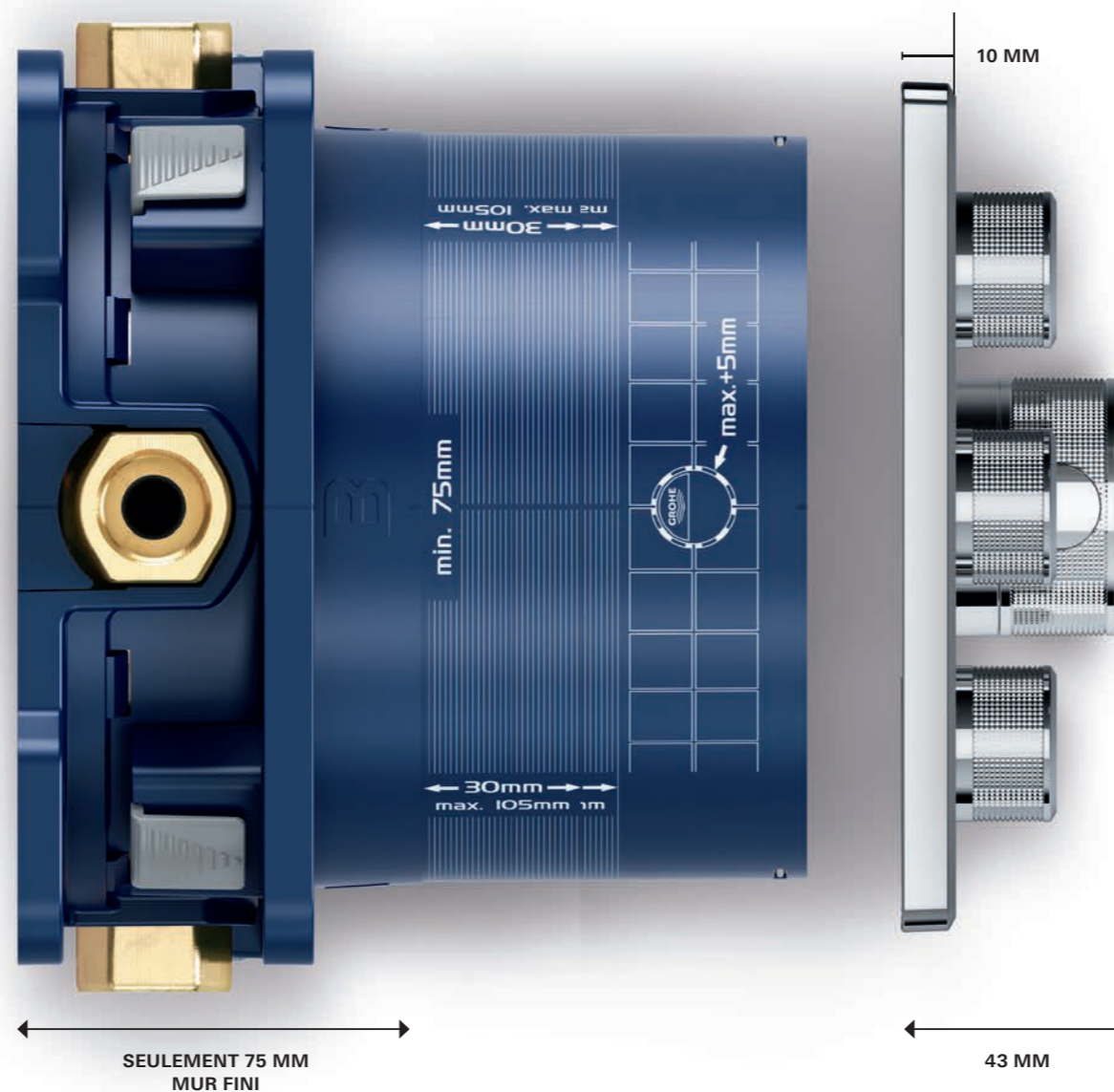

SEULEMENT 75 MM  
MUR FINI

43 MM



PROFONDEUR D'INSTALLATION  
DE SEULEMENT  
75 MM



UNE CLEF À MOLETTE OU  
PLATE SUFFIT

### LA TENDANCE EST AUX LIGNES ÉLANCÉES.

#### SAILLIE TOTALE DE 43 MM

Quelle que soit la profondeur d'installation du corps encastré, l'épaisseur totale de la façade ne dépasse jamais 43 mm. GROHE SmartControl Encastré allie gain de place dans la douche et design fin et élégant.

#### FAÇADES OU SET DE FINITION PLUS FINES

Le design très fin, de seulement 10 mm d'épaisseur, rend la plaque murale GROHE SmartControl encastré à la fois élégante et compacte.

#### SÉCURITÉ AVEC LE SYSTEME D'ÉTANCHÉITÉ DISSIMULÉ

GROHE SmartControl encastré possède un joint d'étanchéité intégré, prévenant toute infiltration d'eau dans le mur.

#### PICTOGRAMMES INTERCHANGEABLES

Des pictogrammes figurent sur les boutons de commande et représentent les différentes options de jets. Ces pictogrammes sont clairs et reconnaissables et leur fonctionnalité est intuitive. Ils peuvent être configurés individuellement et s'échangent facilement si nécessaire.



DESIGN FIN  
DE 43 MM



# LES AVANTAGES EXCLUSIFS DU RAPIDO T



## USAGE FACILE - INSTALLATION SÛRE

- 1 Ultra-plat : 70mm max. Une des profondeurs d'encastrement les plus faibles du marché.
- 2 Fixation stable avec pattes de fixations : installation facile et sûre quelles que soient les conditions de mise en œuvre (humidité/montage sur cloison sèche).
- 3 Garantie contre les risques de fuites – livré avec nappe d'étanchéité.
- 4 Connexions filetées standard 1/2" avec débit haute performance.

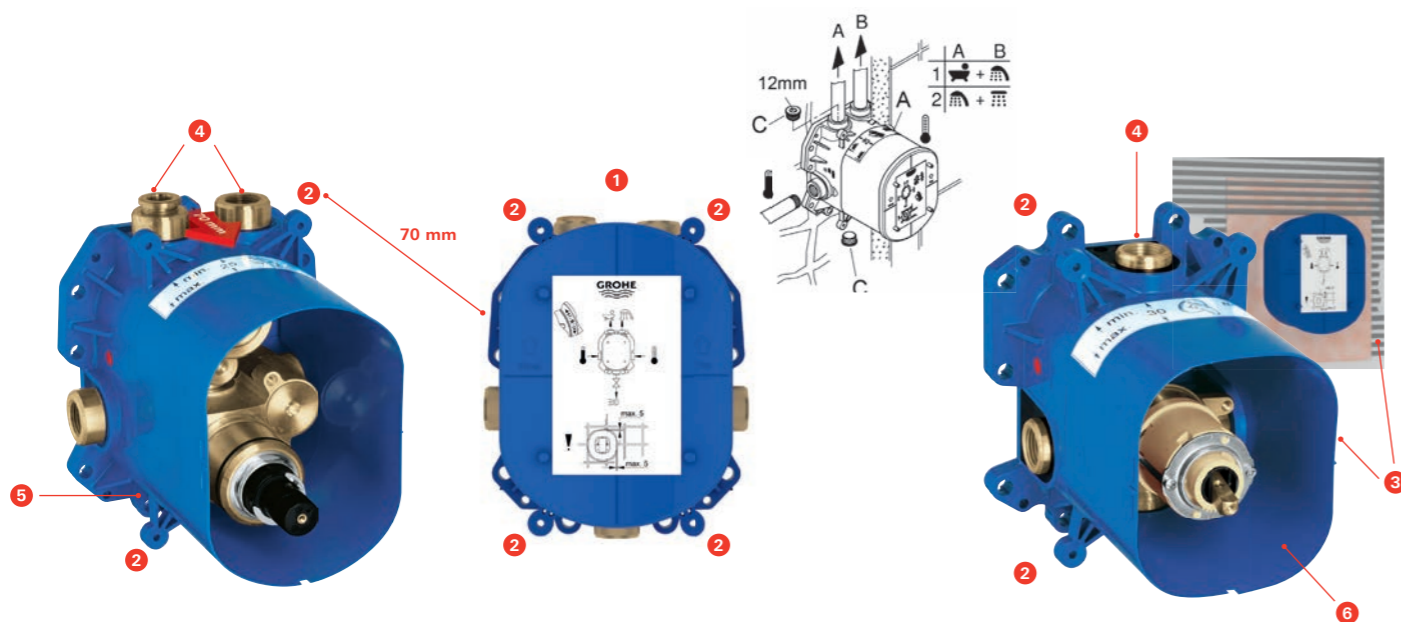

- 5 Rapido T : polyvalence unique sur le marché – Performances thermostatiques.

### La solution avec 3 sorties possibles :

- 2 sorties hautes en 1/2" : 27l/min et 24l/min (pression de 3 bars dynamiques),
- 1 sortie basse en 1/2" : 53l/min (avec une pression de 3 bars dynamiques).

### A combiner obligatoirement avec :

- un robinet d'arrêt 1/2" pour une installation jusqu'à 3 douchettes latérales,
- un robinet d'arrêt 3/4" pour une installation jusqu'à 6 douchettes latérales.

- 6 Rapido E : Solution mitigeur avec une pression de 3 bars dynamique :  
1 sorties haute 1/2" : 22 l/min - 1 sortie Basse 1/2" : 25 l/min (La sortie basse étant la sortie prioritaire).

**Ultra-sûr : les produits sont assemblés et 100% testés dans nos usines.**  
**Ultra silencieux : grâce au boîtier bleu qui sert d'isolation phonique.**  
**Niveau classe 1 – DIN4109.**



# LES AVANTAGES EXCLUSIFS DU RAPIDO C



## USAGE FACILE - INSTALLATION SÛRE



- 1 Fixation stable avec pattes de fixations : installation facile et sûre quelles que soient les conditions d'installation (humidité/montage sur cloison sèche).
- 2 Super silencieux. Fonctionnement silencieux grâce à la box qui sert d'isolation phonique.
- 3 Garantie contre les risques de fuites – livré avec nappe d'étanchéité et collier qui correspondent exactement au diamètre du corps.
- 4 Tête céramique 3/4" qui garantit une utilisation agréable pour les solutions douche.

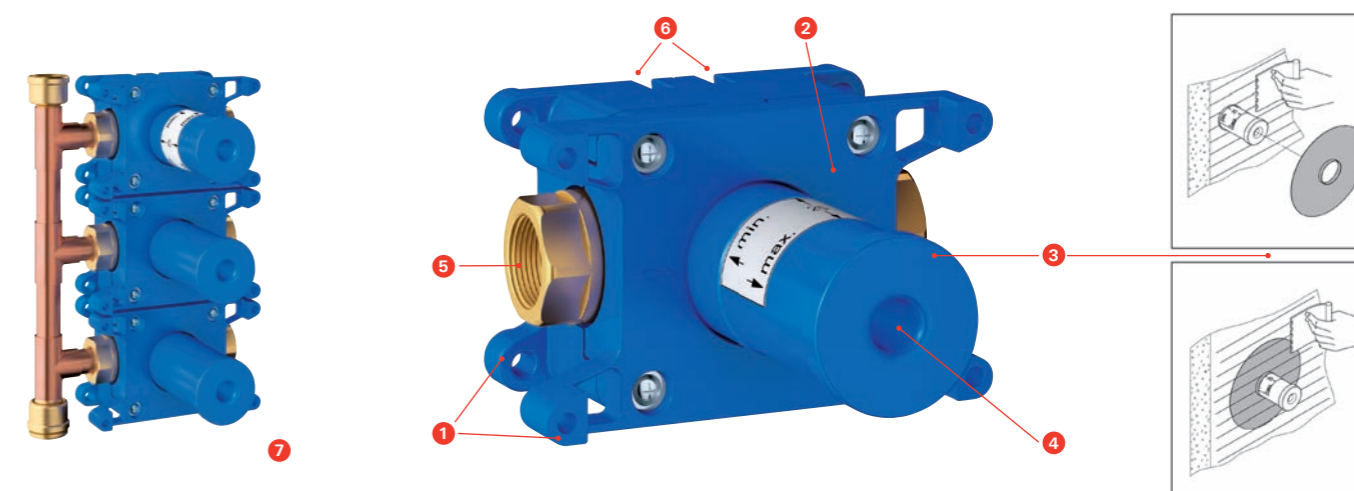

- 5 Connexions filetées standard 1/2" avec débit haute performance 55 l/min (avec une pression de 3 bars dynamique).
- 6 Installation facile grâce au curseur de positionnement / d'alignement.  
La profondeur d'encastrement est identique aux Rapido T et E (70-95 mm).
- 7 Egalement disponible en version triple pour Grohtherm F.
- 8 Compatible avec toutes les façades GROHE (Voir la gamme p.54 et p.55).



Réf. : 35 034 000

- Corps à encastrer pour bras de douche - Support mural ou coude de sortie
- Installation possible verticalement et horizontalement
- Nappe d'étanchéité fournie, kit de rinçage, point de fixation, connexions 1/2"
- **Profondeur d'installation 70 - 95 mm**

## DIMENSIONNEZ PARFAITEMENT VOTRE INSTALLATION ENCASTRÉE

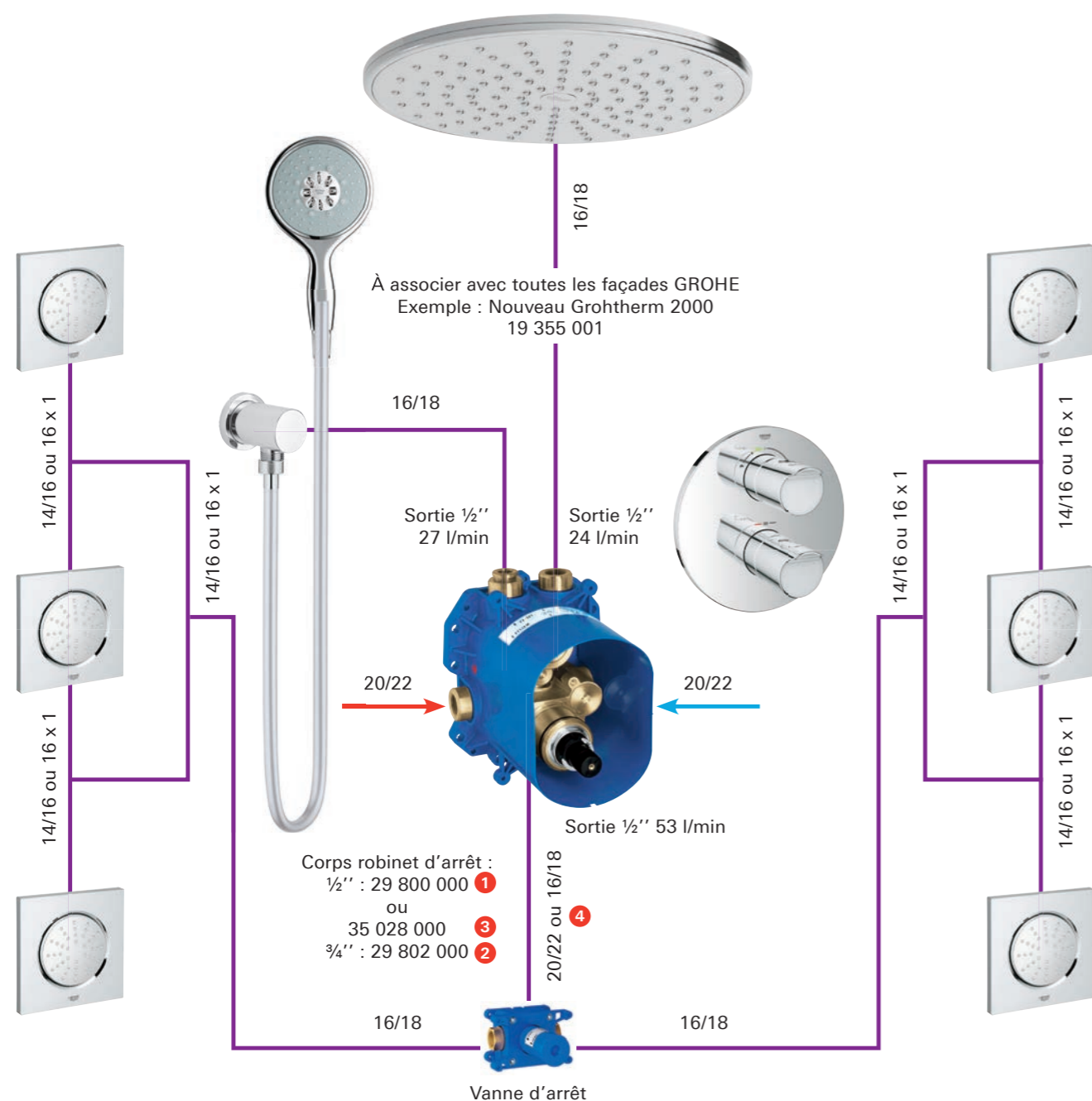

### CONSEILS ET ASTUCES GROHE :

Vous pouvez aussi associer une solution vidage remplissage à la place de la douche de tête (réf 19 552 000 à associer avec 28 990 000 ou 28 991 000) - voir exemple solution N°24.

- ① Pour une installation comprenant jusqu'à 3 douchettes latérales. Vous pouvez utiliser un robinet d'arrêt 1/2" (29 800 000 ou 35 028 000) ③.
- ② Pour une installation à partir de 4 douchettes latérales (6 maximum), afin d'optimiser le débit et garantir un confort optimal, privilégiez un robinet d'arrêt 3/4" (29 802 000 ou 35 028 000) ③.
- ③ La gamme Rapido C 35 028 000 (robinet d'arrêt 1/2" avec tête céramique 3/4") est compatible pour toutes les installations jusqu'à 6 douchettes latérales.
- ④ Afin d'éviter toute perte de charge et garantir un débit et confort de douche idéal, veillez à dimensionner l'installation en fonction de la configuration choisie. Départ tuyauterie recommandée en 16/18 si utilisation d'un robinet d'arrêt 1/2". Départ tuyauterie recommandé en 20/22 si utilisation d'un robinet d'arrêt 3/4" (6 douchettes latérales).

## QUELQUES REPÈRES POUR UNE INSTALLATION ENCASTRÉE

Description		Hauteur d'installation de douche (en cm)				
Hauteur du corps	H	150	160	170	180	190
Contrôles du débit h0	h0	105	115	120	125	130
Douche latérale h1	h1	60	70	70	75	80
Douche latérale h2	h2	95	105	110	115	120
Douche latérale h3	h3	130	140	150	155	160
Sonde de température h4	h4	150	160	170	180	190
Douche de tête h5	h5	200	210	225	235	250

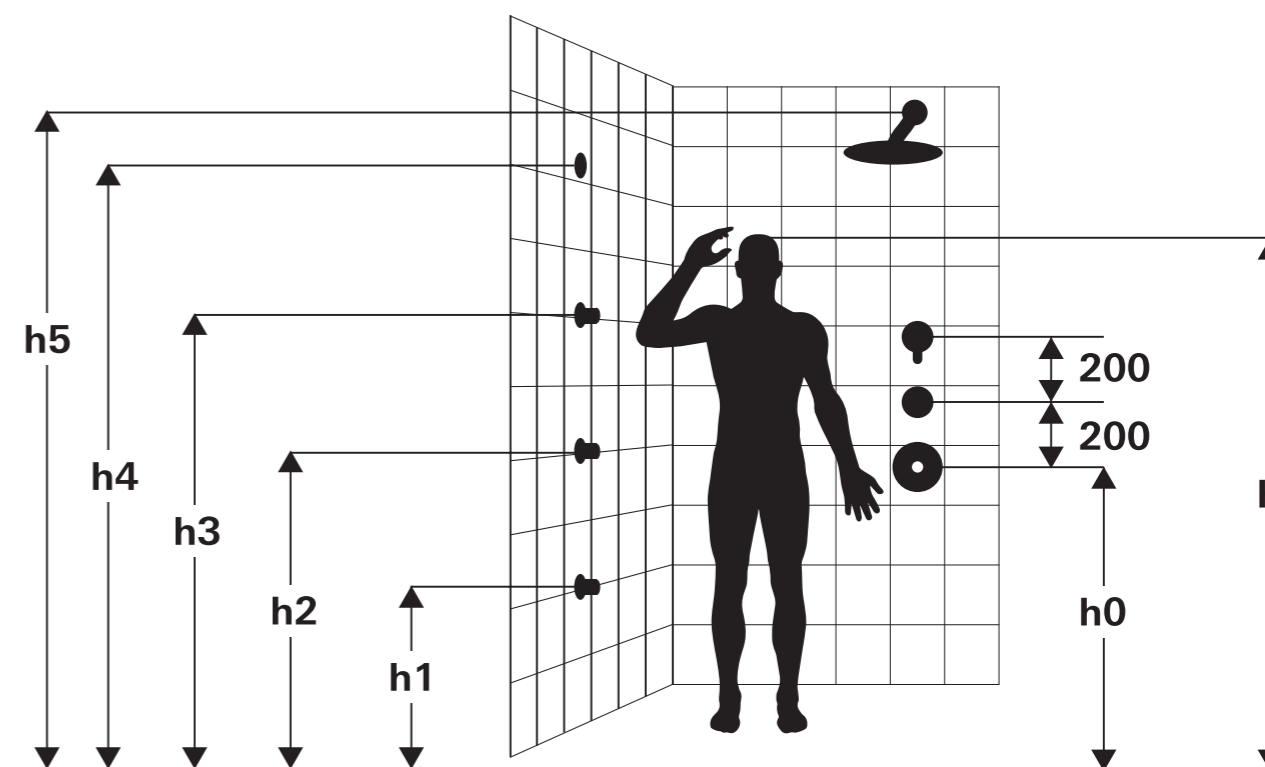



# CONSEILS D'INSTALLATION DE GROHTHERM F

## DISTANCE D'INSTALLATION POUR UN FONCTIONNEMENT OPTIMAL

Installation modulaire, un savoir-faire technique 100% GROHE.

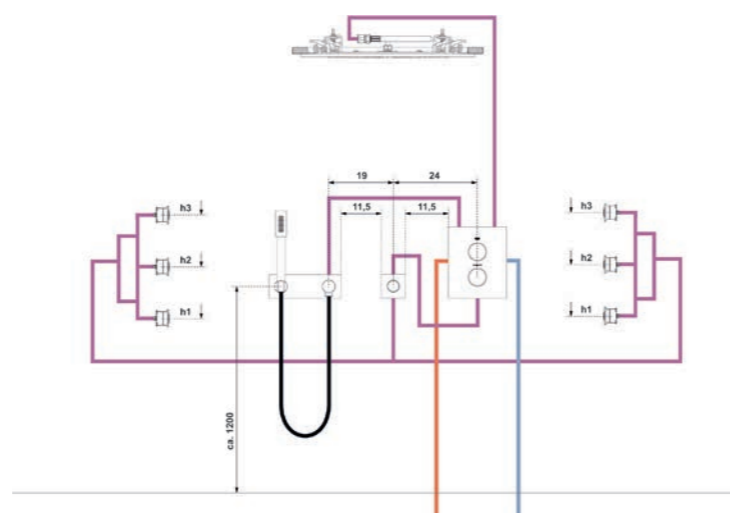
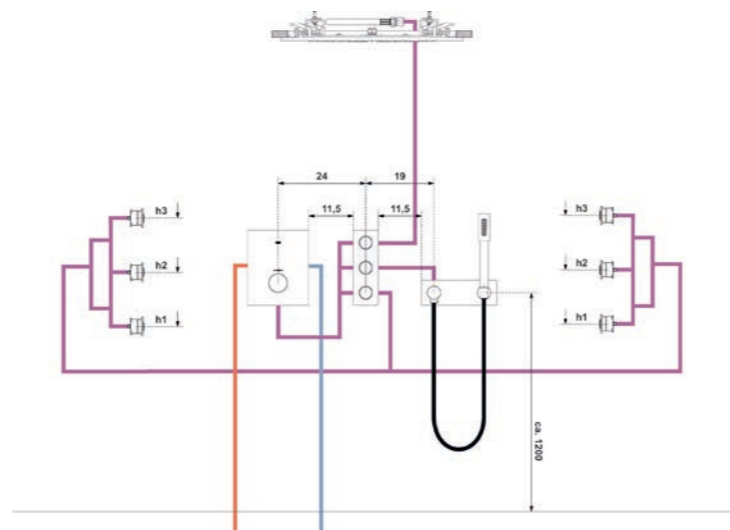

Distances d'installation minimum recommandées pour garantir l'angle de courbure de la tuyauterie.  
Vous pourrez ainsi garantir un débit optimum pour votre installation Grotherm F.

### TABLEAU INDICATIF DE PRESSION MINIMALE POUR UNE INSTALLATION COMPLÈTE

Douchette latérales	Douche de tête	Douchette	Installation	Pression min. (Eau chaude et eau froide)
6 x 27 251 Rainshower® F Serie 5''	1 x 27 286 - Plafonnier Rainshower® F-Serie 20''	1 x 27 034 Sena	6 douchettes latérales, la douche de tête peuvent fonctionner simultanément Douche de tête approx 12l:min / Douchettes latérales : 5l/min chacune	3 bars
4 x 27 251 Rainshower® F Serie 5''	1 x 27 286 - Plafonnier Rainshower® F-Serie 20''	1 x 27 034 Sena	4 douchettes latérales, la douche de tête peuvent fonctionner simultanément Douche de tête approx 12l:min / Douchettes latérales : 5l/min chacune	2 bars
3 x 27 251 Rainshower® F Serie 5''	1 x 27 286 - Plafonnier Rainshower® F-Serie 20''	1 x 27 034 Sena	3 douchettes latérales, la douche de tête peuvent fonctionner simultanément Douche de tête approx 12l:min / Douchettes latérales : 5l/min chacune	1,5 bars
2 x 27 251 Rainshower® F Serie 5''	1 x 27 286 - Plafonnier Rainshower® F-Serie 20''	1 x 27 034 Sena	2 douchettes latérales, la douche de tête peuvent fonctionner simultanément Douche de tête approx 12l:min / Douchettes latérales : 5l/min chacune	1 bar

1 . Tracez une ligne horizontale d'alignement sur le mur.



2 . Positionnez les corps encastrés sur cette ligne à l'aide des repères présents sur les corps encastrés.

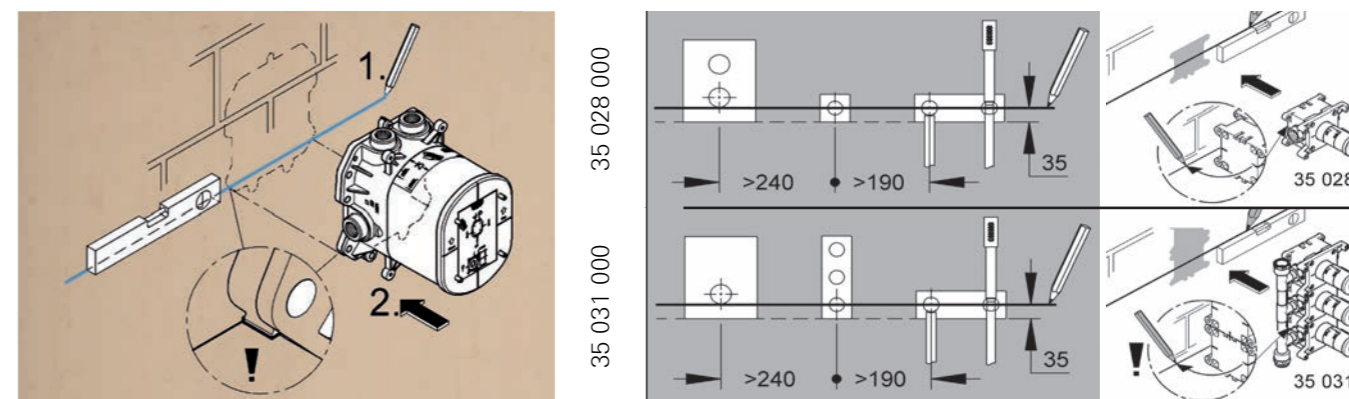

3 . Finalisez l'installation, l'habillage et la finition carrelage.



4 . Grâce au gabarit, toutes les façades se positionnent correctement et aisément pour finaliser l'installation.



# INSTALLATION DU RAPIDO T EN 10 ÉTAPES

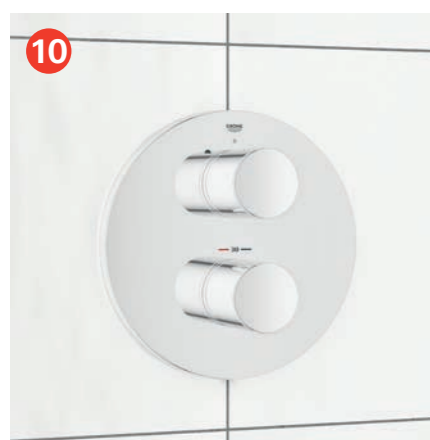
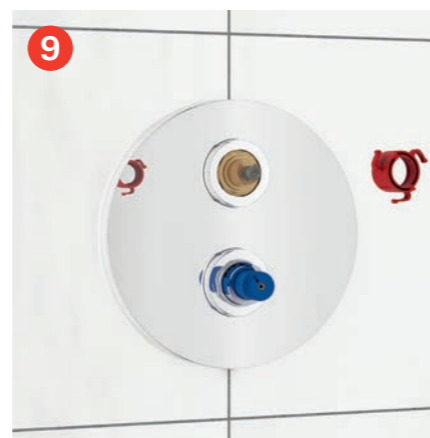
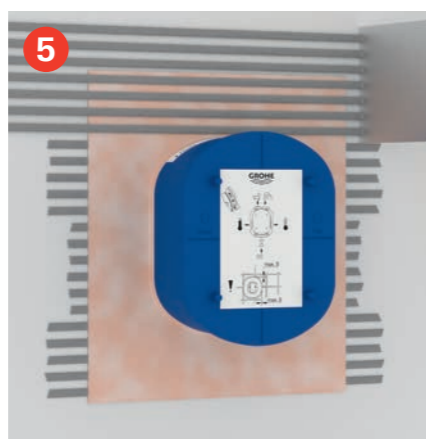
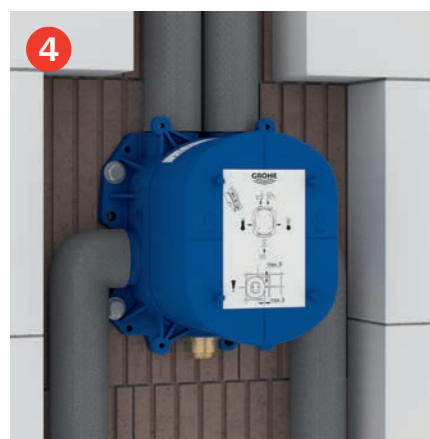
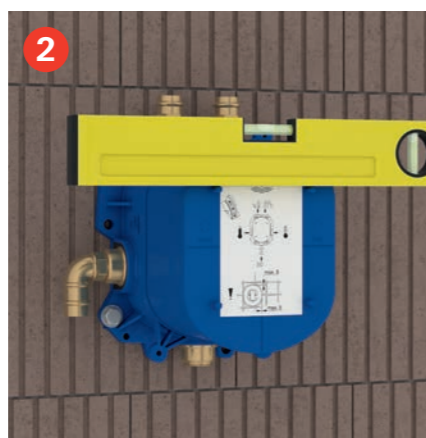

Avant toute installation et mise en service, veuillez à vidanger le réseau pour préserver votre Rapido T.

# L'ÉLECTRICITÉ DANS LA SALLE DE BAINS

## LA NORME NF C 15 - 100 POUR LA SALLE DE BAINS

Classification des volumes (701.32)

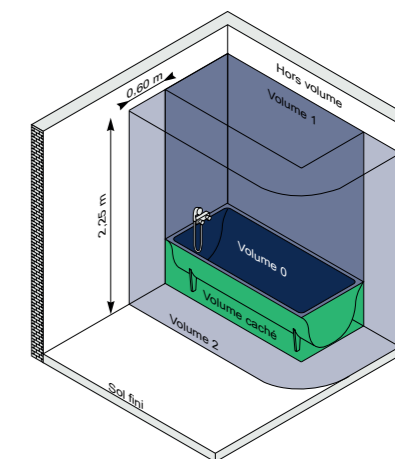
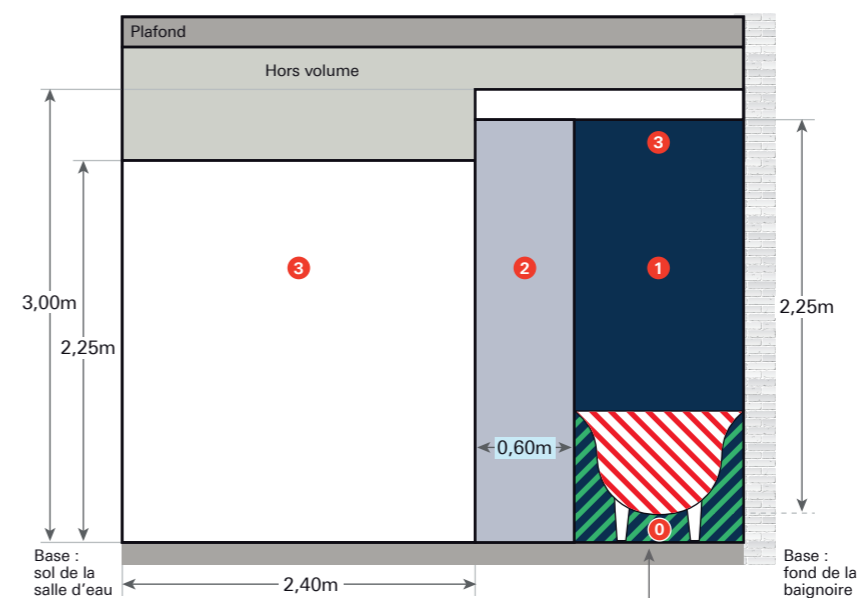

Exemple de local contenant une baignoire ou une douche avec receveur

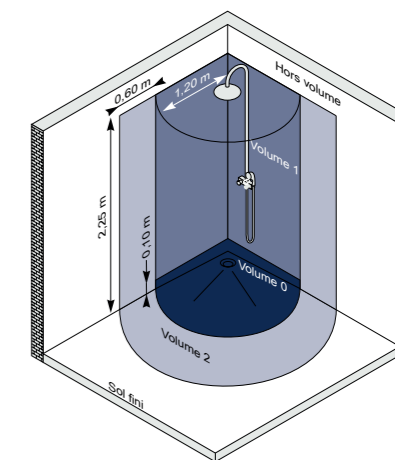

Exemple de local contenant une douche sans receveur

Espace sous la baignoire 1 ou 3 :  
3 si espace fermé et accessible par trappe, sinon 1

- 0 Dans la baignoire ou la douche.
- 1 Au-dessus du volume 0 et jusqu'à 2,25 m à partir fond baignoire.
- 2 0,6 m autour du volume 1 et jusqu'à hauteur de 2,25 m du fond de la baignoire ou du receveur.
- 3 2,4 m autour du volume 2 et jusqu'à hauteur de 2,25 m du sol.

**Espace sous la baignoire (701.320.5) : volume 1 ou volume 3 si fermé et accessible par trappe. Le volume situé sous le receveur ou la baignoire est considéré comme volume 3 si il est fermé et accessible par une trappe de visite démontable uniquement avec un outil.**









Suivez-nous



POUR PLUS D'INFORMATIONS,  
RENDEZ-VOUS SUR NOTRE  
SITE WEB **WWW.GROHE.FR**



Avec Ecofolio  
tous les papiers  
se recyclent.

GROHE s.a.r.l

Siège et salle d'exposition

60, boulevard de la Mission Marchand

Courbevoie - La Défense

92400 Courbevoie Cedex

Salle d'exposition ouverte du lundi au vendredi de 9 h 00 à 17 h 00

et le samedi de 10 h 00 à 17 h 00

Service prescription : 01 49 97 30 03

© 07/2017 – Copyright by GROHE Référence : 125673 (unitaire)

PART OF **LIXIL**