

*Pure Freude
an Wasser*

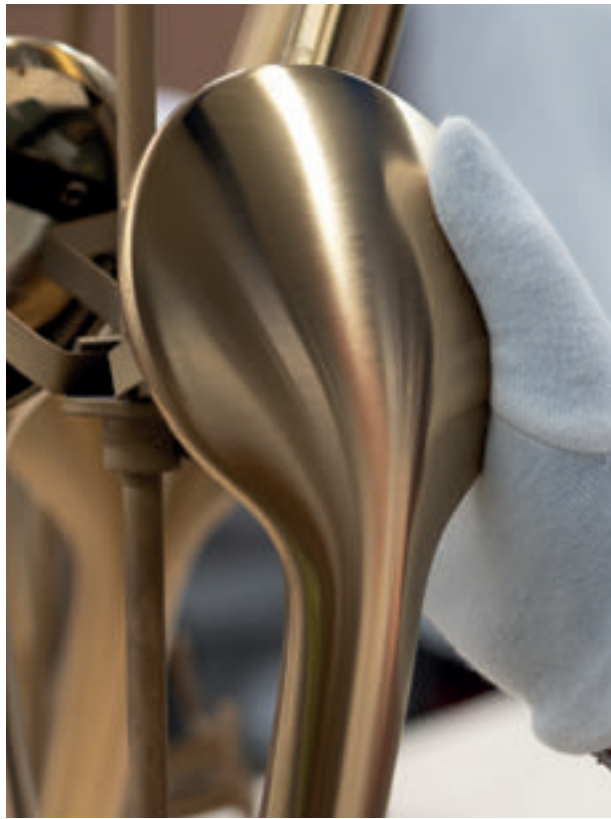

CATÁLOGO DE PROYECTOS

GROHE 2022



CALIDAD

Desde el primer boceto hasta el producto final y siempre presente en nuestros servicios post-venta: Nuestros clientes pueden confiar siempre en nuestro sello de calidad "Made in Germany".

"Marca más valorada por los consumidores en el sector sanitario" – Wirtschaftswoche, 2017



TECNOLOGÍA

Constantemente desarrollamos innovaciones para enriquecer tu experiencia diaria con el agua, ofreciéndote soluciones inteligentes que digitalizan y facilitan tu día a día.

"Top 50 empresas que cambian el mundo" – Fortune Magazine, 2017



DISEÑO

Nuestra receta para el éxito en diseño es simple: Una mezcla de lo atemporal y lo contemporáneo que resulta en productos que parecen diseñados para ti.

Más de 400 premios de diseño desde 2003



SOSTENIBILIDAD

El agua es nuestra pasión, nos preocupamos por cada gota. Sin embargo, nuestro compromiso de RSC va más allá de un solo elemento: Queremos proteger los recursos naturales de nuestro planeta para las generaciones venideras.

Doble ganador del premio Alemán de Sostenibilidad 2021

SOSTENIBILIDAD EN GROHE

GROHE es una marca líder mundial en soluciones completas para baños y cocinas.

La búsqueda de los más altos niveles de sostenibilidad es una parte integral y esencial del ADN de GROHE. Además de la calidad, la tecnología y el diseño, valores principales de la marca. GROHE persigue sistemáticamente un enfoque de sostenibilidad 360° que incorpora a empleados, proveedores, clientes, procesos, productos y responsabilidad social por igual.

En el terreno de la sostenibilidad, GROHE identificó sus áreas esenciales de actividad hace más de 20 años, en el año 2000, basándose en diversos fundamentos como los 16 principios para el desarrollo sostenible de la Cámara de Comercio Internacional en el año 1992.



JUNTOS PARA UN FUTURO MEJOR INICIATIVAS DE SOSTENIBILIDAD DE GROHE



LIXIL GOES ZERO



INICIATIVA LESS PLASTIC



PROGRAMA GIVE

LA MÁXIMA SOSTENIBILIDAD CON LOS PRIMEROS PRODUCTOS DE GROHE CON CERTIFICACIÓN CRADLE TO CRADLE®

Este modelo circular es la base del concepto *Cradle to Cradle*®. En él, los productos se fabrican y se diseñan con la intención de utilizar sus componentes en su fase de fin de vida para la creación de nuevos productos.

GROHE lanzó cuatro productos superventas con el certificado *Cradle to Cradle Certified*®, que alcanzaron el Estándar de Gold Product.



Sistema de ducha GROHE Tempesta 100



GROHE Eurosmart para cocina



GROHE Eurosmart tamaño S



GROHE Bau Edge tamaño S

El certificado *Cradle to Cradle*® es el principal estándar del mundo, basado en una rigurosa ciencia para diseñar y fabricar materiales y productos seguros, circulares y responsables.

Para conseguir una certificación, un producto se evalúa en función de las cinco categorías siguientes:

salud del material, reutilización de materiales, energía renovable, gestión del agua y justicia social.

A cada producto se le asigna un nivel de de logro: básico, bronce, plata, oro o platino.

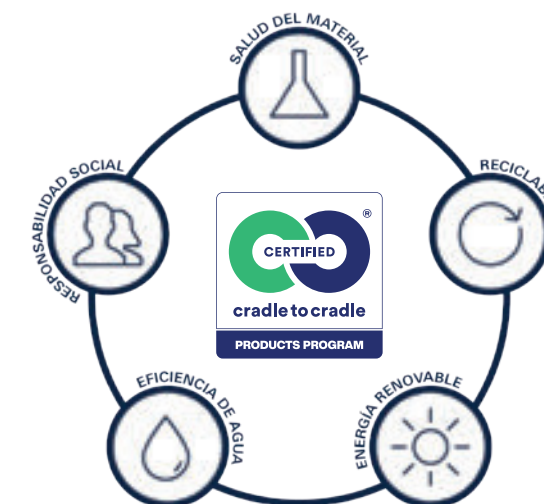

*European Commission, 2020

Una mayor reducción de la huella de carbono de los edificios:

El beneficio de la sostenibilidad de las dos griferías, GROHE Eurosmart y GROHE BauEdge, se ve reforzado con la tecnología SilkMove ES, donde ES significa energy-saving (ahorro de energía). Esta tecnología evita el uso innecesario de agua caliente suministrando solo agua fría con la palanca del grifo en la posición media.

Las emisiones de los edificios y la construcción constituyen casi el 40% de las emisiones mundiales de carbono*.



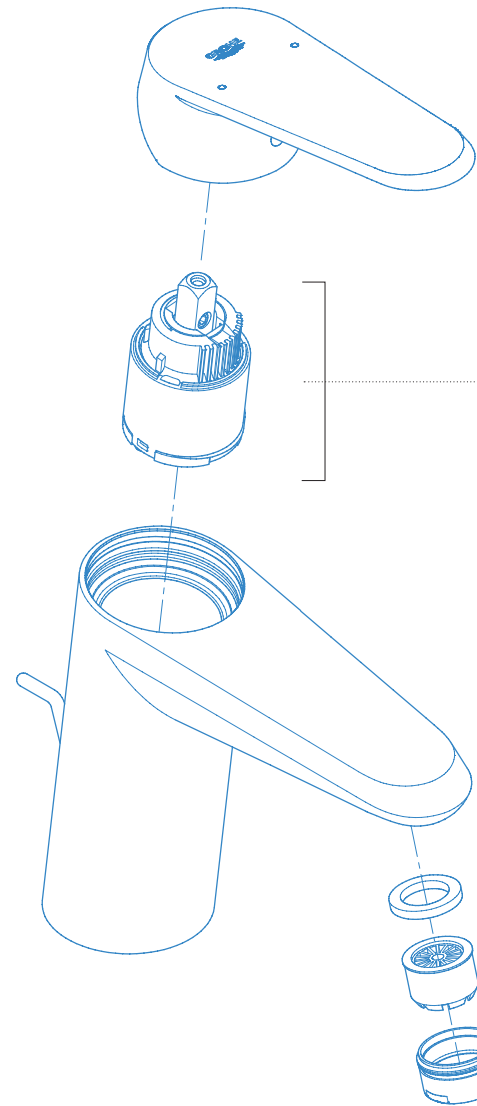

Con la tecnología GROHE EcoJoy nuestros mezcladores utilizan un caudal reducido para bajar el consumo de agua de 10 litros por minuto a menos de 5 litros por minuto.

El aireador ofrece las mismas prestaciones de uso que un mezclador tradicional.

No más superficies hirviendo con GROHE Cool Touch

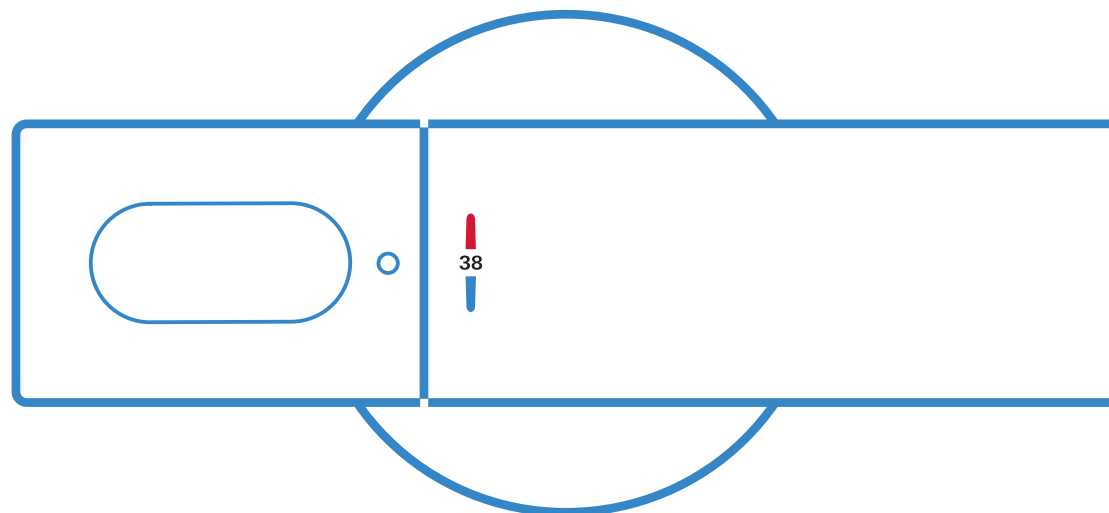

AHORRA AGUA Y ENERGÍA UNA GOTA CADA VEZ

GROHE se enorgullece de haberse asociado con muchas de las cadenas hoteleras más importantes del mundo en emocionantes proyectos hoteleros icónicos, que le han permitido adquirir una experiencia sin precedentes en el sector. Sea cual sea el diseño, desde una nueva construcción con certificaciones BREEAM, LEED o WELL, hasta mejoras de productos que ahorran agua y costes, GROHE es capaz de satisfacer cualquier necesidad con las especificaciones perfectas. Como todos nuestros clientes, estamos comprometidos a crear la experiencia más inspiradora y lujosa para cada huésped.

El compromiso de GROHE se extiende al patrocinio a largo plazo de las principales ferias y eventos de hostelería de todo el mundo, incluyendo el World Architecture Festival (WAF), The Sleep Event, HD Vegas, HiDesign y los AHEAD Awards. Hemos desarrollado una línea de productos inteligentes para el ahorro hídrico que utilizan menos agua, pero no disminuyen el rendimiento. Los grifos GROHE EcoJoy, por ejemplo, utilizan un mousseur complementado por un limitador de caudal para reducir el consumo de agua de diez litros por minuto a poco más de cinco litros por minuto. Pero, dado que los grifos GROHE EcoJoy también tienen un aireador hipertecnológico, el usuario experimenta el mismo flujo voluminoso que un grifo normal.

Nuestros avanzados termostatos también ayudan a ahorrar agua y energía. Por ejemplo, la tecnología GROHE TurboStat proporciona la temperatura deseada en la ducha de la manera más cómoda y rápida posible. Esto permite un gran ahorro hídrico. Además, gracias a su mecanismo de control activo, GROHE TurboStat mantiene la temperatura del agua constante durante la ducha, evitando así la necesidad de ajustes manuales no deseados.

BIM GROHE PONE A TU DISPOSICIÓN
BUILDING INFORMATION MODELING,
MODELADO DE INFORMACIÓN PARA LA EDIFICACIÓN.

Se pueden descargar desde nuestra página web grohe.es
Si necesitas asesoramiento sobre cómo conseguir estas certificaciones puedes enviar un email a proyectos.ES@grohe.com

GROHE ICON 3D

› GROHE ICON 3D	12
SPA COLORS	16
LÍNEAS DE DISEÑO GROHE	22
GRIFERÍAS ESPECIALES	70
EXPERIENCIA DE DUCHA GROHE	84
SISTEMAS PARA EL TRATAMIENTO DEL AGUA	112
CUIDADO INTELIGENTE	124
SANITARIOS	130
PULSADORES	146
SISTEMAS DE INSTALACIÓN	152

GROHE
DA FORMA
AL FUTURO DEL AGUA



GROHE **ICON 3D**
LOS PRIMEROS GRIFOS FABRICADOS EN
METAL CON IMPRESIÓN 3D

Invertimos mucho no solo en investigación y desarrollo, sino también en procesos de producción innovadores en nuestras fábricas. Con la impresión 3D de metales, realizada en Alemania, estamos viviendo una nueva era en los procesos de fabricación. Nos centramos en nuestro negocio principal y utilizamos nuestros grifos para cubrir toda la cadena de valor, distinguiéndonos claramente de nuestros competidores. Es esencial para nosotros mantener nuestra calidad GROHE probada y traducirla en un producto impreso en metal 3D.

Es por eso por lo que hemos desarrollado un nuevo proceso de producción cuya magia reside en el polvo, una fórmula única para los gránulos que producimos.

Thomas Fuhr, CEO GROHE AG.

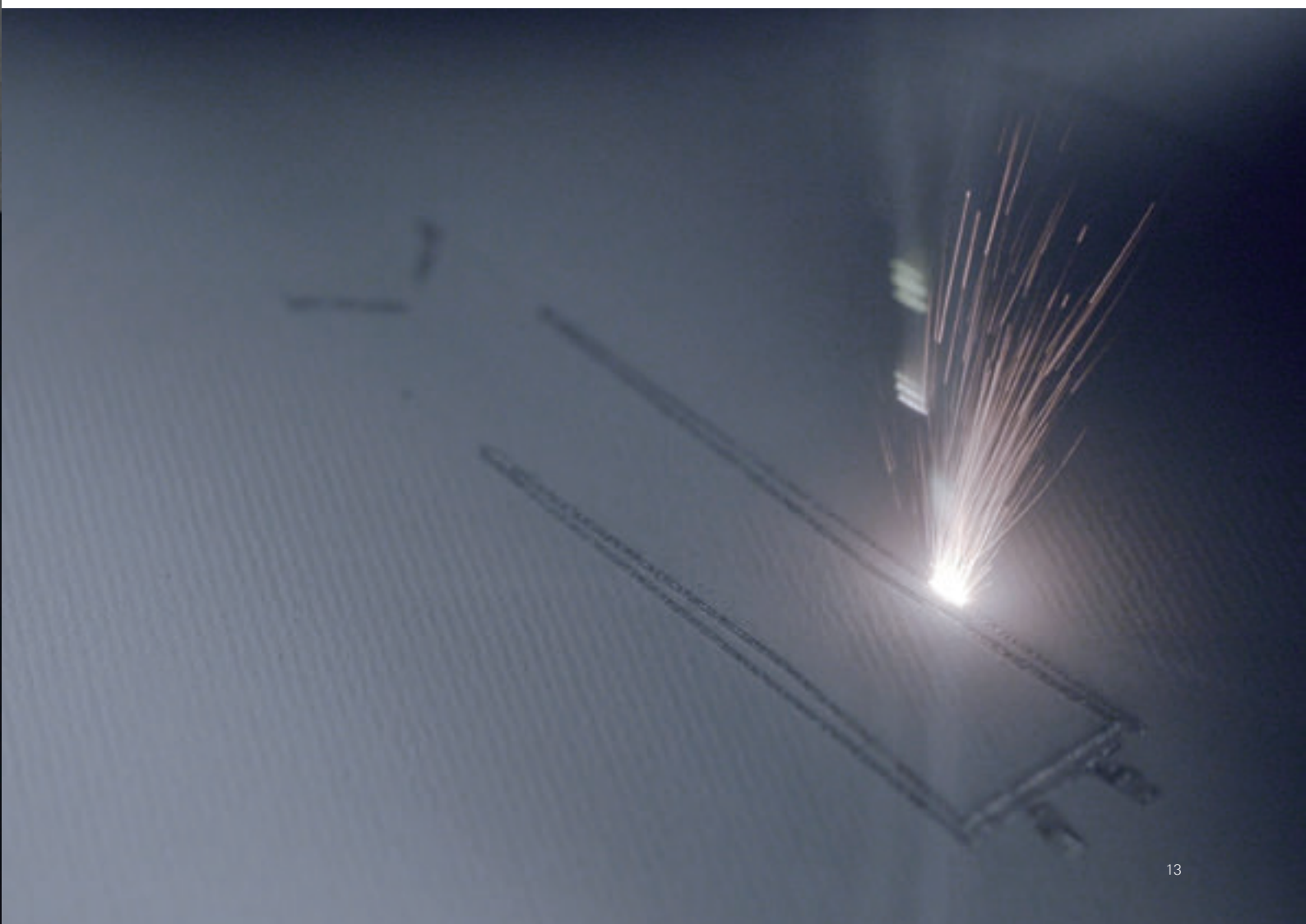



20 614 SDO
 Atrio Icon 3D
 Batería de lavabo mural
 Caño de diseño abierto para caída de agua laminar

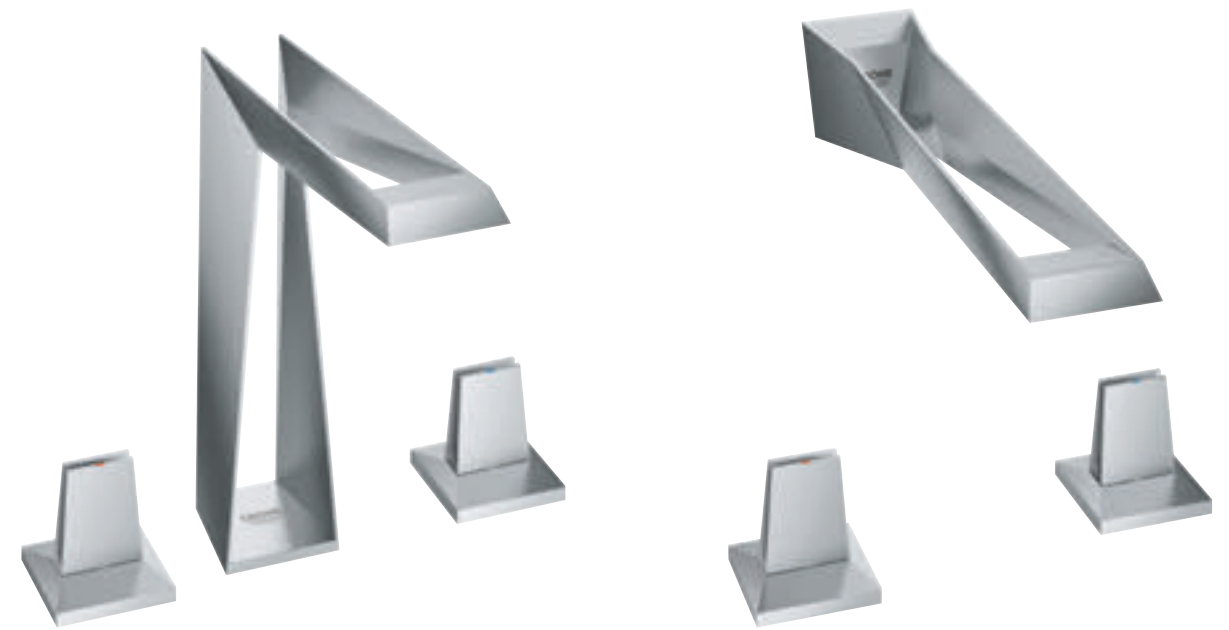

20 603 SDO
 Allure Brilliant Icon 3D
 Batería de lavabo de encimera
 Caño con mousseur integrado Grohe Ecojoy

20 608 SDO
 Allure Brilliant Icon 3D
 Batería de lavabo mural
 Con mousseur integrado GROHE Ecojoy



20 609 SDO
 Atrio Icon 3D
 Batería de lavabo de encimera
 Caño de diseño abierto para caída de agua laminar

20 614 SDO
 Atrio Icon 3D
 Batería de lavabo de encimera
 Caño de diseño abierto para caída de agua laminar



SPA COLORS

GROHE ICON 3D	12
› SPA COLORS	16
LÍNEAS DE DISEÑO GROHE	22
GRIFERÍAS ESPECIALES	70
EXPERIENCIA DE DUCHA GROHE	84
SISTEMAS PARA EL TRATAMIENTO DEL AGUA	112
CUIDADO INTELIGENTE	124
SANITARIOS	130
PULSADORES	146
SISTEMAS DE INSTALACIÓN	152

SPA COLOR*

LA COMBINACIÓN PERFECTA ENTRE FORMA Y COLOR

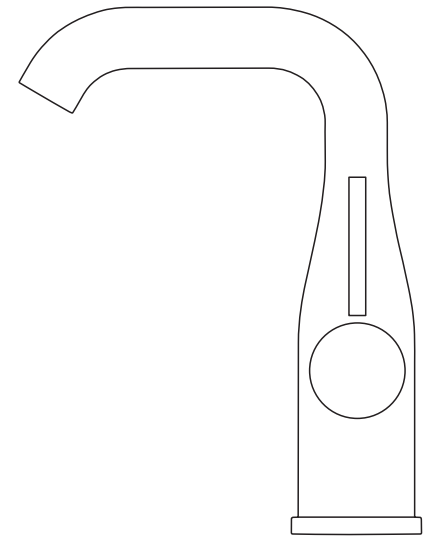

ESSENCE

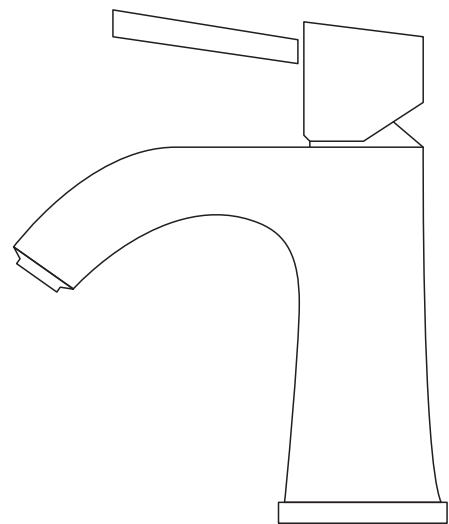

GRANDERA

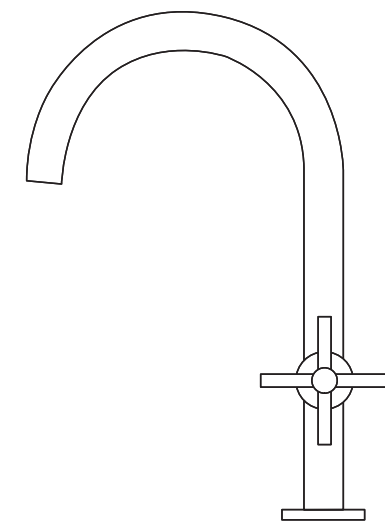

ATRIO

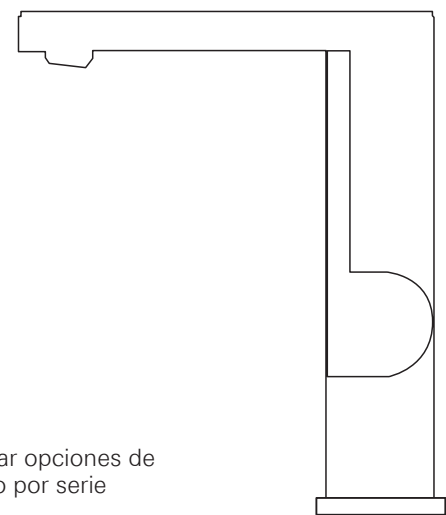

PLUS

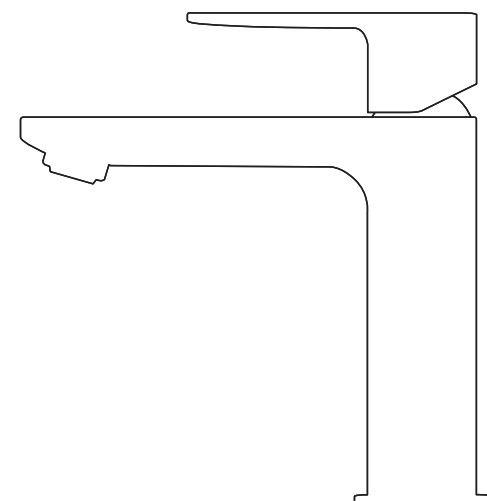

LINEARE

*Consultar opciones de acabado por serie

*Consultar disponibilidad de productos

ACABADOS PULIDOS



Hard Graphite (Negro pulido)

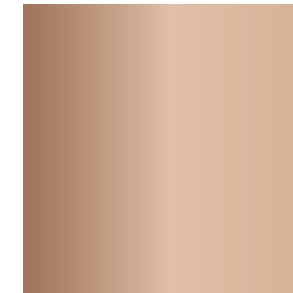

Warm Sunset (Oro rosa pulido)



Cool Sunrise (Oro pulido)



Chrome (Cromado pulido)

ACABADOS CEPILLADOS



Brushed Hard Graphite (Negro cepillado)



Brushed Warm Sunset (Oro rosa cepillado)



Brushed Cool Sunrise (Oro cepillado)



SuperSteel (Cromado cepillado)

¿POR QUÉ SE CONSIDERA EL REVESTIMIENTO PVD UN ACABADO MUY SUPERIOR?

La tecnología PVD tiene dos momentos principales: la fase de pretratamiento y la fase de recubrimiento PVD. La primera, el pretratamiento, consiste en una limpieza a fondo de los grifos en todas sus partes. El grifo se coloca en un estante y se cuelga en recipientes dedicados a la limpieza, donde se utilizan sustancias ácidas y alcalinas. Después, el grifo se seca. Tras este procedimiento, el producto, micropurificado, se transporta a la zona destinada al recubrimiento PVD. Aquí el aire se acondiciona al 50 % de humedad relativa y a una temperatura ambiente de unos 25 °C. Los mezcladores se introducen entonces en bastidores diseñados para el tratamiento PVD y se colocan en un plano específico para ser tratados después térmicamente en un horno especial. Las piezas de plástico se someten a un proceso de desgasificación durante al menos tres horas y las piezas metálicas se calientan durante al menos una hora. Entonces, un vehículo

especializado transporta los componentes secos y calentados a la máquina PVD. Comienza la segunda fase, la del recubrimiento PVD. Una vez bloqueada la puerta de acceso de la cámara PVD, se inicia el procesamiento y se evapora el material del recubrimiento. Este proceso se lleva a cabo en un entorno de vacío y consta de tres pasos: limpieza del sustrato, recubrimiento de imprimación y, finalmente, revestimiento para la coloración. Para conseguir los diferentes colores, se añaden al circonio gases reactivos como nitrógeno y acetileno. El tiempo requerido para el recubrimiento depende del proceso, aunque de media es de una o dos horas. Al final del proceso de recubrimiento, el plano se retira definitivamente de la máquina PVD. En el último paso, cada producto se somete a un estricto control para identificar cualquier defecto antes de ser empaquetado y enviado al almacén central.

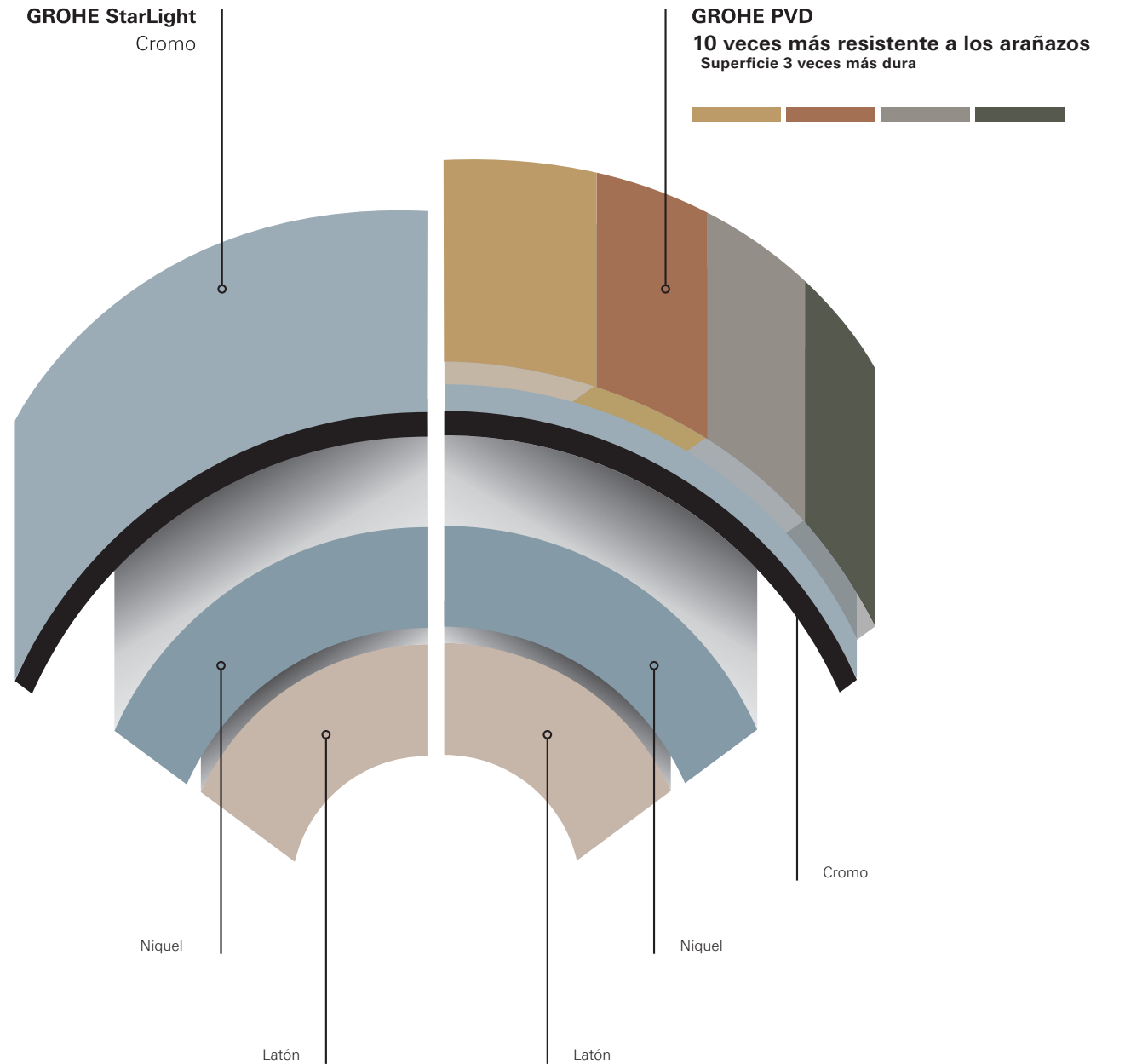

UN TRABAJO MANUAL EXTRAORDINARIO EN CADA CAPA

LINEAS DE DISEÑO GROHE

GROHE ICON 3D	12
SPA COLORS	16
› LÍNEAS DE DISEÑO GROHE	22
ATRIO	26
ALLURE BRILLIANT Y ALLURE	30
GRANDERA	38
LINEARE	42
PLUS	46
ESSENCE	50
ACCESORIOS ESSENTIALS	55
EUROCUBE	56
ACCESORIOS ESSENTIALS CUBE	60
CONCETTO	62
EUROSMART COSMOPOLITAN	64
EUROSMART	66
BAUEDGE	68
GRIFERÍAS ESPECIALES	70
EXPERIENCIA DE DUCHA GROHE	84
SISTEMAS PARA EL TRATAMIENTO DEL AGUA	112
CUIDADO INTELIGENTE	124
SANITARIOS	130
PULSADORES	146
SISTEMAS DE INSTALACIÓN	152

LÍNEAS DE DISEÑO GROHE DE ATRIO A EUROCUBE

Entre nuestras maravillosas y exclusivas líneas de grifería, encontrarás la más apropiada para tí. Gracias a un estilo de la más alta calidad y la atención a cada detalle, te garantizamos una eternidad de puro placer.



ESSENCE
LIBERTAD DE EXPRESIÓN



EUROCUBE
DECLARACIÓN DE ESTILO



CONCETTO
ESTILO CILÍNDRICO



ATRIO
ICONO DE ELEGANCIA
Y PRECISIÓN



ALLURE BRILLIANT
PERFECTO COMO UN DIAMANTE



ALLURE
BELLEZA Y FUNCIONALIDAD



EUROSMART
MUCHO MÁS QUE MINIMALISMO



**EUROSMART
COSMOPOLITAN**
MUCHO MÁS QUE MINIMALISMO



BAUEDGE
SIMPLICIDAD PARA LA
VIDA MODERNA



GRANDERA
EXCLUSIVIDAD ATEMPORAL

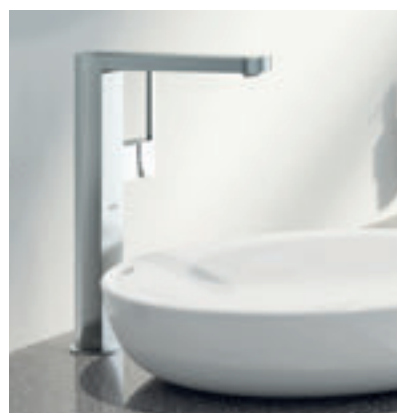

PLUS
LA PRECISIÓN MÁS ALLÁ
DEL DISEÑO



LINEARE
EL COMPLEMENTO PERFECTO
PARA CADA FORMA



ESPECIALES
COMODIDAD E HIGIENE

GROHE ATRIO





GROHE ATRIO

ICONO DE ELEGANCIA Y PRECISIÓN

Piensa en el círculo: una forma esencial en la geometría de la naturaleza, relajante y dinámica al mismo tiempo. Una metáfora visual que representa la completitud y la eternidad. En su colección Atrio, GROHE se inspira en esta forma elemental y elegante para crear objetos icónicos diseñados para durar en el tiempo. Todos los productos de la colección Atrio están disponibles en tres acabados y dimensiones diferentes para adaptarse a cada estilo. Con GROHE Atrio, la creación no tiene límites.



32 653 AL3
Atrio
Monomando de bañera de pie en acabado Brushed Hard Graphite.
Parte empotrable necesaria 45 984 001

 ● ● ● 32 042 003 Tamaño L Monomando de lavabo con EcoJoy 32 043 003 Tamaño M	 ● ● ● 21 019 003 Tamaño L Monoblock de lavabo con EcoJoy	 ● ● ● 24 065 003 Monomando de ducha 24 066 003 Mezclador con inversor de 2 vías 24 096 003 Mezclador con inversor de 3 vías Necesaria parte empotrable 35 604 000	 ● ● ● 25 044 003 Batería para baño y ducha, montaje al lado de la bañera Necesaria parte empotrable 45 984 001 32 653 003 Monomando de bañera de pie, montaje a suelo Necesaria parte empotrable 45 984 001
 ● ● ● 32 647 003 Tamaño XL Monomando de lavabo con EcoJoy	 ● ● ● 21 044 003 Tamaño XL Monoblock de lavabo con EcoJoy	 ● ● ● 24 134 003 Termostato de ducha, para 1 salida 24 135 003 Termostato de ducha para 2 salidas 24 138 003 Termostato para baño ducha para 2 salidas Necesaria parte empotrable 35 604 000	 ● ● ● 20 164 003 Batería de lavabo, montaje mural con EcoJoy Necesaria parte empotrable 29 025 002
 ● ● ● 19 922 003 Combinación para baño y ducha con cinco agujeros con maneta recta 19 923 003 Ídem, con maneta en aspa	 ● ● ● 20 009 003 Batería de lavabo de tres agujeros Necesaria parte empotrable 29 037 002	 ● ● ● 29 121 000 Termostato empotrado con 3 llaves. Sólo parte exterior Necesaria parte empotrable 35 604 000	 ● ● ● 20 169 003 Tamaño S Batería de lavabo mural, montaje mural con EcoJoy Necesaria parte empotrable 29 025 992

Para la opción de color, sustituye los dos últimos dígitos por el código de color que se indica a continuación:

- 00 | StarLight Chrome
- DC | SuperSteel
- AL | Brushed Hard Graphite

Modelos en color solo disponible para proyectos, consultar disponibilidades.



GROHE
ALLURE BRILLIANT
ALLURE



GROHE ALLURE BRILLIANT PERFECTO COMO UN DIAMANTE

Planos nítidos, ángulos rectos y detalles recortados. Allure Brilliant ilustra la precisión que sólo puede lograrse a través de años de experiencia y una pasión inquebrantable por la innovación. Inspirados en la icónica Torre de Shanghái, esta gama de grifería añade una nueva dimensión al diseño del baño, y una nueva dimensión al disfrute del agua.



23 119 A00
Allure Brilliant, mezclador de pie monomando para bañera y ducha

● ● ● ●
23 029 000
Tamaño M
Monomando de lavabo con EcoJoy
23 033 000
Ídem, cuerpo liso

● ● ● ●
23 109 000
Tamaño L
Monomando de lavabo con EcoJoy
23 112 000
Ídem, cuerpo liso

● ● ● ●
23 114 000
Tamaño XL
Monomando de lavabo con EcoJoy

● ● ● ●
20 344 000
Tamaño M
Batería de lavabo de tres agujeros con EcoJoy

● ● ● ●
20 346 000
Tamaño S
Batería de lavabo con EcoJoy, montaje mural
20 348 000
Ídem, con longitud de caño 210
Necesaria parte empotrable 29 025 002

● ● ● ●
19 781 000
Tamaño S
Monomando de lavabo de dos agujeros con EcoJoy, montaje mural
19 783 000
Ídem, con longitud de caño 210
Necesaria parte empotrable 23 200 002

● ● ● ●
19 787 001
Combinación monomando para baño y ducha de cuatro agujeros
Necesaria parte empotrable 29 037 000

● ● ● ●
24 071 000
Monomando de ducha
24 072 000
Mezclador con inversor de 2 vías
24 099 000
Mezclador con inversor de 3 vías
Necesaria parte empotrable 35 604 000

● ● ● ●
13 319 000
Caño cascada para bañera o ducha mural

● ● ● ●
13 299 000
Caño de bañera

● ● ● ●
23 119 001
Monomando para baño ducha, montaje a suelo
Necesaria parte empotrable 45 984 001

Para la opción de color, sustituye los dos últimos dígitos por el código de color que se indica a continuación:

- 00 | StarLight Chrome
- DC | SuperSteel
- AL | Brushed Hard Graphite

Modelos en color solo disponible para proyectos, consultar disponibilidades.



novedad

GROHE ALLURE BELLEZA Y FUNCIONALIDAD

De proporciones perfectamente equilibradas en su exterior y con tecnología avanzada en su interior, GROHE Allure es una belleza inherente con un rendimiento sin igual. A partir de bases cuadradas y rectangulares, se elevan cuerpos cilíndricos que añaden un toque minimalista a la colección. Se pueden elegir entre dos tipos de mandos: una sola palanca plana o con tres piezas, para satisfacer las demandas más exigentes.



20 189 002
Tamaño S
Batería de lavabo de tres
agujeros, montaje mural

 ● ● ● ● ● 32 757 001 Tamaño M Monomando de lavabo con EcoJoy	 ● ● ● ● ● 32 146 001 Tamaño L Monomando de lavabo con EcoJoy	 ● ● ● ● ● 23 403 001 Tamaño XL Monomando de lavabo con EcoJoy	 ● ● ● ● ● 23 856 001 Monomando de lavabo de pie. Con EcoJoy. Necesaria parte empotrable 45 984 001
 ● ● ● ● ● 20 188 001 Tamaño M Batería de lavabo de tres agujeros	 ● ● ● ● ● 20 189 002 Tamaño S Batería de lavabo de tres agujeros, montaje mural 20 193 002 Ídem, tamaño M Longitud de caño 208 mm Necesaria parte empotrable 29 025 002	 ● ● ● ● ● 19 309 002 Tamaño S Monomando de lavabo de dos agujeros, montaje mural Sólo parte exterior. Necesaria parte empotrable 23 429 000 19 386 002 Ídem, tamaño M Longitud de caño 212 mm Necesaria parte empotrable 33 769 000	(Continued from previous page)
 ● ● ● ● ● 24 160 001 Tamaño M Monomando de bidé	 ● ● ● ● ● 32 846 001 Monomando de ducha	 ● ● ● ● ● 32 826 001 Monomando para baño y ducha	 ● ● ● ● ● 25 222 001 Monomando para baño ducha, montado a suelo Necesaria parte empotrable 45 984 001
 ● ● ● ● ● 18 968 001 Bandeja jabonera	 ● ● ● ● ● 19 317 001 Monomando de ducha 19 315 001 Mezclador con inversor de 2 vías 29 176 001 Mezclador con inversor de 3 vías Necesaria parte empotrable 35 604 000	 ● ● ● ● ● 19 380 002 Termostato de ducha para 1 salida con llave de corte 29 181 002 Termostato de ducha para 2 salidas con cierre e inversor integrado ducha mural/ teleducha 19 446 002 Termostato de ducha para 2 salidas con cierre e inversor integrado teleducha/ caño bañera Necesaria parte empotrable 35 604 000	(Continued from previous page)

Para la opción de color, sustituye los dos últimos dígitos por el código de color que se indica a continuación:

- 00 | StarLight Chrome
- 01 | StarLight Chrome
- 02 | StarLight Chrome
- 03 | StarLight Chrome
- 04 | StarLight Chrome
- 05 | StarLight Chrome
- 06 | StarLight Chrome
- 07 | StarLight Chrome
- 08 | StarLight Chrome
- 09 | StarLight Chrome
- 10 | StarLight Chrome
- 11 | StarLight Chrome
- 12 | StarLight Chrome
- 13 | StarLight Chrome
- 14 | StarLight Chrome
- 15 | StarLight Chrome
- 16 | StarLight Chrome
- 17 | StarLight Chrome
- 18 | StarLight Chrome
- 19 | StarLight Chrome
- 20 | StarLight Chrome
- 21 | StarLight Chrome
- 22 | StarLight Chrome
- 23 | StarLight Chrome
- 24 | StarLight Chrome
- 25 | StarLight Chrome
- 26 | StarLight Chrome
- 27 | StarLight Chrome
- 28 | StarLight Chrome
- 29 | StarLight Chrome
- 30 | StarLight Chrome
- 31 | StarLight Chrome
- 32 | StarLight Chrome
- 33 | StarLight Chrome
- 34 | StarLight Chrome
- 35 | StarLight Chrome
- 36 | StarLight Chrome
- 37 | StarLight Chrome
- 38 | StarLight Chrome
- 39 | StarLight Chrome
- 40 | StarLight Chrome
- 41 | StarLight Chrome
- 42 | StarLight Chrome
- 43 | StarLight Chrome
- 44 | StarLight Chrome
- 45 | StarLight Chrome
- 46 | StarLight Chrome
- 47 | StarLight Chrome
- 48 | StarLight Chrome
- 49 | StarLight Chrome
- 50 | StarLight Chrome
- 51 | StarLight Chrome
- 52 | StarLight Chrome
- 53 | StarLight Chrome
- 54 | StarLight Chrome
- 55 | StarLight Chrome
- 56 | StarLight Chrome
- 57 | StarLight Chrome
- 58 | StarLight Chrome
- 59 | StarLight Chrome
- 60 | StarLight Chrome
- 61 | StarLight Chrome
- 62 | StarLight Chrome
- 63 | StarLight Chrome
- 64 | StarLight Chrome
- 65 | StarLight Chrome
- 66 | StarLight Chrome
- 67 | StarLight Chrome
- 68 | StarLight Chrome
- 69 | StarLight Chrome
- 70 | StarLight Chrome
- 71 | StarLight Chrome
- 72 | StarLight Chrome
- 73 | StarLight Chrome
- 74 | StarLight Chrome
- 75 | StarLight Chrome
- 76 | StarLight Chrome
- 77 | StarLight Chrome
- 78 | StarLight Chrome
- 79 | StarLight Chrome
- 80 | StarLight Chrome
- 81 | StarLight Chrome
- 82 | StarLight Chrome
- 83 | StarLight Chrome
- 84 | StarLight Chrome
- 85 | StarLight Chrome
- 86 | StarLight Chrome
- 87 | StarLight Chrome
- 88 | StarLight Chrome
- 89 | StarLight Chrome
- 90 | StarLight Chrome
- 91 | StarLight Chrome
- 92 | StarLight Chrome
- 93 | StarLight Chrome
- 94 | StarLight Chrome
- 95 | StarLight Chrome
- 96 | StarLight Chrome
- 97 | StarLight Chrome
- 98 | StarLight Chrome
- 99 | StarLight Chrome
- DL | Brushed Warm Sunset
- GN | Brushed Cool Sunrise
- A0 | Hard Graphite





25 221 001
Combinación para baño y ducha
Necesaria parte empotrable 33 339 000
Parte empotrable opcional 29037001 / 29037002



19 316 001
Combinación monomando para baño y ducha de tres agujeros
Necesaria parte empotrable 33 339 000
Parte empotrable opcional 29037001 / 29037002



13 317 001
Caño cascada para bañera o ducha mural, montaje mural



13 264 001
Caño de bañera 3/4" Montaje mural



40 965 001
Jabonera Montaje mural



40 955 001
Asidero de bañera



40 966 001
Bandeja jabonera para ducha Montaje mural



19 590 001
Inversor de 5 vías
Necesaria parte empotrable 29 033 000



19 334 001
Parte exterior llave de paso
Necesaria parte empotrable 35 028 000 o 29 032 000



40 278 001
Soporte



40 306 003
Dispensador de jabón Capacidad 160 ml



40 339 001
Argolla



40 279 001
Portarrollos



40 956 001
Portarrollos de pared sin tapa



40 340 001
Escobillero de pared Montaje mural



40 254 003
Vaso de cristal satinado



40 963 001
Soporte para jabonera 40 256 003 o acoplamiento para secador de pelo 40 964 001 (se pide por separado)



40 256 003
Jabonera



40 964 001
Acoplamiento para fijar secador de pelo



40 341 001
Toallero



40 967 001
Espejo para afeitado/maquillaje Montaje mural



40 284 001
Colgador Fijación oculta



40 342 001
Toallero doble

Para la opción de color, sustituye los dos últimos dígitos por el código de color que se indica a continuación:

- 00 | StarLight Chrome
- DL | Brushed Warm Sunset
- GN | Brushed Cool Sunrise
- A0 | Hard Graphite



Para la opción de color, sustituye los dos últimos dígitos por el código de color que se indica a continuación:

- 00 | StarLight Chrome
- DL | Brushed Warm Sunset
- GN | Brushed Cool Sunrise
- A0 | Hard Graphite



GROHE GRANDERA





GROHE GRANDERA EXCLUSIVIDAD ATEMPORAL

La colección GROHE Grandera es un homenaje a una época pasada de magnificencia y una afirmación de sensibilidad moderna, gracias a la combinación de artesanía y meticulosa atención al detalle y la comodidad. El estilo de la colección Grandera puede adaptarse a una amplia gama de muebles de baño y ofrece una flexibilidad adicional gracias a sus dos acabados: cromo y cromo/oro. La tecnología GROHE StarLight también garantiza que los grifos mantengan su brillo con el paso del tiempo y sean extremadamente resistentes a la suciedad y los arañazos.



<p>● 23 303 000 Tamaño M Monomando de lavabo con EcoJoy 23 310 000 Ídem, cuerpo liso</p>	<p>● 23 313 000 Tamaño XL Monomando de lavabo con EcoJoy</p>	<p>● 21 107 000 Tamaño L Monoblock de lavabo con EcoJoy</p>	<p>● 23 318 000 Monomando para baño ducha, montado a suelo Necesaria parte empotrable 45 984 001</p>
<p>● 20 414 000 Tamaño S Batería de lavabo de tres agujeros con EcoJoy, montaje mural 20 415 000 Ídem, con longitud de caño de 234 mm Necesaria parte empotrable 29 025 002</p>	<p>● 19 929 000 Tamaño S Monomando de lavabo de dos agujeros con EcoJoy, montaje mural 19 930 000 Ídem, con longitud de caño de 234 mm Necesaria parte empotrable 23 319 000</p>	<p>● 20 417 000 Tamaño S Batería de lavabo de tres agujeros con EcoJoy</p>	<p>● 20 389 000 Tamaño M Batería de lavabo de tres agujeros con EcoJoy</p>
<p>● 24 067 000 Monomando de ducha 24 068 000 Mezclador con inversor de 2 vías Necesaria parte empotrable 35 604 000</p>	<p>● 13 341 000 Caño de bañera</p>	<p>● 19 919 000 Combinación para baño y ducha de cinco agujeros Necesaria parte empotrable 29 037 000</p>	<p>● 19 936 000 Combinación monomando para baño y ducha de cuatro agujeros Necesaria parte empotrable 29 037 000</p>

Para la opción de color, sustituye los dos últimos dígitos por el código de color que se indica a continuación:

● 000 | StarLight Chrome



GROHE LINEARE





GROHE LINEARE MINIMALISMO SENSUAL

El estilo contemporáneo de Lineare es minimalista y seductor al mismo tiempo, gracias a sus elementos reducidos a lo esencial, para un aspecto de líneas limpias y sutiles. Cada diseño de Lineare es la composición pura de las dos formas geométricas fundamentales: cuerpos cilíndricos y sencillas formas rectangulares de la palanca y el caño, capaces de crear combinaciones armoniosas y elegantes. Las delgadas geometrías rectangulares del caño y la palanca se extienden en paralelo al cuerpo, puramente cilíndrico. El caño ha sido alargado para proporcionar una apariencia elegante y noble, que muestra el producto perfectamente en línea con la arquitectura de nuestros días. Gracias a las proporciones equilibradas de ambas formas, redondas y cuadradas, Lineare ofrece la máxima flexibilidad en la elección del estilo del baño.



32 109 001
Tamaño XS
Monomando de lavabo con vaciador automático con EcoJoy
23 791 001
Cuerpo liso con vaciador push-open
23 790 001
Con apertura en agua fría, con vaciador automático



32 114 001
Tamaño S
Monomando de lavabo con vaciador automático con EcoJoy
23 106 001
Cuerpo liso con vaciador push-open



23 296 001
Tamaño L
Monomando de lavabo con vaciador automático con EcoJoy



23 405 001
Tamaño XL
Monomando de lavabo para lavabos tipo bol de sobremueble
Cuerpo liso con EcoJoy



20 304 001
Tamaño M
Batería de lavabo de tres agujeros, caño bajo con vaciador automático con EcoJoy



23 444 001
Tamaño L
Monomando de lavabo mural con EcoJoy, longitud del caño 207 mm
19 409 001
Tamaño M
Longitud de caño 149 mm
Necesaria parte empotrable 23 571 000



33 848 001
Tamaño S
Monomando de bidé con vaciador automático

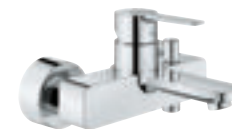

33 849 001
Monomando para baño y ducha, montaje mural



24 063 001
Monomando de ducha
24 064 001
Mezclador con inversor de 2 vías
24 095 001
Mezclador con inversor de 3 vías
Necesaria parte empotrable 35 604 000



33 865 001
Monomando de ducha, montaje mural



19 577 001
Combinación monomando para baño y ducha de cuatro agujeros
19 965 001
Combinación monomando para baño y ducha de tres agujeros
Necesaria parte empotrable 29 037 000



23 792 001
Monomando para baño ducha, montado a suelo
Necesaria parte empotrable 45 984 001

Para la opción de color, sustituye los dos últimos dígitos por el código de color que se indica a continuación:

● DC | SuperSteel



GROHE PLUS



GROHE PLUS PRECISIÓN QUE SUPERA AL DISEÑO

Esta innovadora gama pone el control y la comodidad a tu alcance. La gama GROHE Plus ofrece una mayor comodidad ergonómica y un funcionamiento más práctico gracias a sus variantes de caño giratorio y extraíble, que incluyen una silueta de fortaleza y elegancia arquitectónicas con superficies estilizadas que incitan a interactuar.



23 846 003
Monomando para baño ducha, montado a suelo
Necesaria parte empotrable
45 984 001



32 612 003
Tamaño S
Monomando de lavabo con vaciador automático con EcoJoy
33 163 003
Cuerpo liso con vaciador push-open
23 870 003
Con apertura en agua fría, con vaciador automático



23 871 003
Tamaño M
Monomando de lavabo con vaciador automático con EcoJoy
23 872 003
Cuerpo liso con vaciador push-open



23 844 003
Tamaño L
Monomando de lavabo, con caño extraíble, cuerpo liso con vaciador push-open, con EcoJoy
23 873 003
Cuerpo liso con vaciador push-open



32 618 003
Tamaño XL
Monomando de lavabo para lavabos tipo bol con cuerpo liso con EcoJoy



20 301 003
Tamaño M
Batería de lavabo caño bajo con vaciador automático con EcoJoy



29 307 003
Combinación monomando para baño y ducha de cuatro agujeros
23 845 003
Combinación monomando para baño y ducha de tres agujeros
Necesaria parte empotrable
29 037 002



23 958 003
Tamaño M
Monomando de lavabo con display LED
23 959 003
Ídem, tamaño L



33 241 003
Monomando de bidé con vaciador automático



24 059 003
Monomando de ducha
24 060 003
Mezclador con inversor de 2 vías
24 093 003
Mezclador con inversor de 3 vías
Necesaria parte empotrable
35 604 000



33 577 003
Monomando de ducha
33 553 003
Monomando para baño ducha
40 954 000
Bandeja jabonera



29 303 003
Monomando de lavabo mural, longitud de caño 147 mm con EcoJoy
29 306 003
Tamaño L
Monomando de lavabo, longitud de caño 205 mm
Necesaria parte empotrable
23 200 002

23 846 003
Monomando para baño ducha, montado a suelo
Necesaria parte empotrable
45 984 001

23 958 003
DISPLAY LED
Indica la temperatura del agua

Dos tipos de chorro:
Standard / Eco 4 l./min.

Para la opción de color, sustituye los dos últimos dígitos por el código de color que se indica a continuación:

- 00 | StarLight Chrome
- DC | SuperSteel
- AL | Brushed Hard Graphite

Modelos en color solo disponible para proyectos, consultar disponibilidades.



GROHE ESSENCE





GROHE ESSENCE LIBERTAD DE EXPRESIÓN

DESCUBRE LOS NUEVOS Y EXCLUSIVOS COLORES DE LA LÍNEA ESSENCE.

Inspirado en las tendencias de color emergentes y las principales ferias internacionales de diseño, GROHE ofrece diez acabados cromados, disponibles en toda la línea Essence. Gracias a su amplia gama de colores, tamaños y acabados, la nueva línea Essence te dará la máxima libertad de expresión. La gama completa, mezcladores, duchas y accesorios, ofrece diferentes colores para elegir, sea en un elegante acabado satinado o en un precioso acabado pulido. Esto es lo que llamamos libertad de expresión.



32 628 DL1
Essence, monomando de lavabo, tamaño L, en acabado Brushed Warm Sunset

 ● 32 898 001 (24 175 001) Tamaño S Monomando de lavabo con vaciador automático con EcoJoy 23 379 001 (24 183 001) Con vaciador automático con apertura en agua fría 34 294 001 (34 813 001) Cuerpo liso	 ●●●●●●●●●● 23 589 001 (24 171 001) Tamaño S Monomando de lavabo con vaciador automático con EcoJoy 23 591 001 (24 180 001) con vaciador automático con apertura en agua fría 23 590 001 (24 172 001) Cuerpo liso	 ●●●●●●●●●● 23 462 001 (24 173 001) Tamaño M Monomando de lavabo con vaciador automático con EcoJoy 23 463 001 (24 176 001) Ídem, cuerpo liso	 ●●●●●●●●●● 32 628 001 (24 174 001) Tamaño L Monomando de lavabo con vaciador automático con EcoJoy 23 541 001 (24 177 001) Ídem, cuerpo liso
 ●●●●●●●●●● 36 445 000 Tamaño M Mezclador de lavabo electrónico (batería) con EcoJoy 36 444 000 Mezclador de lavabo electrónico (230 V)	 ●●●●●●●●●● 19 408 001 (29 192 001) Tamaño M Monomando de lavabo mural, con EcoJoy longitud de caño 183 mm 19 967 001 (29 193 001) Tamaño L Monomando de lavabo mural, longitud del caño 230 mm Necesaria parte empotrable 23 571 000	 ●●●●●●●●●● 32 901 001 (24 170 001) Tamaño XL Monomando de lavabo para lavabos tipo bol de sobremueble, cuerpo liso con EcoJoy	 ●●●●●●●●●● 23 741 001 / DC1 Ducha de pie 310 mm con monomando 1/2" Montado a suelo Necesaria parte empotrable 45 984 001
 ●●●●●●●●●● 13 449 001 Caño de bañera 230 mm  ●●●●●●●●●● 33 636 001 (25 252 001) Monomando de ducha 33 624 001 (25 250 001) Monomando para baño y ducha	 ●●●●●●●●●● 19 578 001 (25 251 001) Combinación de monomando para baño y ducha de cuatro agujeros 19 976 001 Combinación monomando para baño y ducha de tres agujeros Necesaria parte empotrable 29 037 000	 ●●●●●●●●●● 23 491 001 (25 248 001) Monomando para baño ducha, montado a suelo Necesaria parte empotrable 45 984 001	●●●●●●●●●● 23 741 001 / DC1 Ducha de pie 310 mm con monomando 1/2" Montado a suelo Necesaria parte empotrable 45 984 001

Para la opción de color, sustituye los dos últimos dígitos por el código de color que se indica a continuación:

● 00 StarLight Chrome	● GL Cool Sunrise	● DA Warm Sunset	● A0 Hard Graphite
● DC SuperSteel	● GN Brushed Cool Sunrise	● DL Brushed Warm Sunset	● AL Brushed Hard Graphite





●●●●●●●●●●
24 057 001 (24 168 001)
 Monomando de ducha
 Necesaria parte empotrable
 35 604 000



●●●●●●●●●●
24 058 001 (24 167 001)
 Mezclador con inversor de 2 vías
 Necesaria parte empotrable
 35 604 000



●●●●●●●●●●
24 092 001 (24 169 001)
 Mezclador con inversor de 3 vías
 Necesaria parte empotrable
 35 604 000



●●●●●●●●●●
29 123 000
 Grohtherm SmartControl
 Termostato empotrado con 1 llave
 Necesaria parte empotrable
 35 604 000



●●●●●●●●●●
29 124 000
 Grohtherm SmartControl
 Termostato empotrado con 2 llaves
 Necesaria parte empotrable
 35 604 000



●●●●●●●●●●
29 126 000
 Grohtherm SmartControl
 Termostato empotrado con 3 llaves
 Necesaria parte empotrable
 35 604 000



●●●●●●●●●●
29 127 000
 Grohtherm SmartControl
 Placa con triple llave de paso
 Necesaria parte empotrable
 35 604 000



●●●●●●●●●●
29 118 000
 Grohtherm SmartControl
 Termostato empotrado con 1 llave
 Necesaria parte empotrable
 35 604 000



●●●●●●●●●●
29 119 000
 Grohtherm SmartControl
 Termostato empotrado con 2 llaves
 Necesaria parte empotrable
 35 604 000



●●●●●●●●●●
29 121 000
 Grohtherm SmartControl
 Termostato empotrado con 3 llaves
 Necesaria parte empotrable
 35 604 000



●●●●●●●●●●
29 122 000
 Grohtherm SmartControl
 Placa con triple llave de paso
 Necesaria parte empotrable
 35 604 000

Para la opción de color, sustituye los dos últimos dígitos por el código de color que se indica a continuación:

● 00 StarLight Chrome	● GL Cool Sunrise	● DA Warm Sunset	● A0 Hard Graphite
● DC SuperSteel	● GN Brushed Cool Sunrise	● DL Brushed Warm Sunset	● AL Brushed Hard Graphite



GROHE ACCESORIOS ESSENTIALS

DETALLES ESENCIALES QUE CONFIEREN CARÁCTER AL BAÑO.

Son sencillos y funcionales, diseñados especialmente para ser fácilmente accesibles. Los accesorios Essentials convierten tu baño en un oasis de comodidad.



●●●●●●●●●●
40 364 001
 Colgador



●●●●●●●●●●
28 912 000
 Sifón para lavabo



●●●●
40 394 001
 Dispensador de jabón
40 369 001
 Soporte



●●●●●●●●●●
40 689 001
 Portarrollos
40 367 001
 Portarrollos con tapa



●●●●●●●●●●
40 688 001
 Toallero 450 mm
40 366 001
 Ídem, 600 mm
40 386 001
 Ídem, 800 mm



●●●●●●●●●●
40 365 001
 Argolla



●●●●●●●●●●
40 802 001
 Toallero doble, 600 mm



●●●●●●●●●●
40 385 001
 Portarrollos de pared

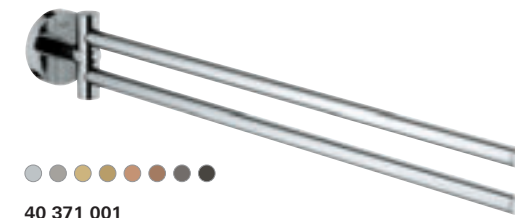

●●●●●●●●●●
40 371 001
 Toallero con dos brazos giratorios



●●●●●●●●●●
40 421 001
 Asidero de bañera 295 mm
40 793 001
 Ídem, 450 mm
40 794 001
 Ídem, 600 mm



●●●●●●●●●●
40 374 001
 Escobillero de pared

GROHE EUROCUBE



GROHE EUROCUBE DECLARACIÓN DE ESTILO

Decidido, seductor y esencial. La agitada vida en las metrópolis modernas se vuelve más agradable cuando se está rodeado de líneas rectas y limpias. La filosofía de diseño detrás de GROHE Eurocube evoca el dinámico estilo de vida actual y celebra la belleza pictórica de las formas cubistas. Elija la belleza.



			
<p>● ● ● ●</p> <p>23 127 00E Tamaño S Monomando de lavabo con vaciador automático 23 132 00E Cuerpo liso</p>	<p>● ● ● ●</p> <p>23 445 000 Tamaño M Monomando de lavabo con vaciador automático con EcoJoy 23 446 000 Cuerpo liso</p>	<p>● ● ● ●</p> <p>23 135 00E Tamaño L Monomando de lavabo con vaciador automático</p>	<p>● ● ● ●</p> <p>23 406 000 Tamaño XL Monomando de lavabo para lavabos tipo bol de sobremueble con EcoJoy</p>
			
<p>● ● ● ●</p> <p>24 061 000 Monomando de ducha 24 062 000 Mezclador con inversor de 2 vías 24 094 000 Mezclador con inversor de 3 vías Necesaria parte empotrable 35 604 000</p>	<p>● ● ● ●</p> <p>34 488 000 Termostato de ducha 34 497 000 Termostato para baño y ducha</p>	<p>● ● ● ●</p> <p>23 145 000 Monomando de ducha 23 140 000 Monomando para baño y ducha</p>	<p>● ● ● ●</p> <p>19 895 000 Monomando de lavabo mural, longitud de caño 171 mm 23 447 000 Monomando de lavabo mural, longitud de caño 231 mm Necesaria parte empotrable 23 200 002</p>
			
<p>● ● ● ●</p> <p>23 672 001 Monomando para baño ducha, montado a suelo Necesaria parte empotrable 45 984 001</p>	<p>● ● ● ●</p> <p>24 155 000 Grotherm Cube Termostato para baño ducha para 2 salidas con cierre e inversor integrado 24 153 000 Grotherm Cube Termostato para 1 salida con llave de corte Necesaria parte empotrable 35 604 000</p>	<p>● ● ● ●</p> <p>23 138 000 Tamaño S Monomando de bidé con vaciador automático</p>	<p>● ● ● ●</p> <p>36 441 000 Mezclador de lavabo electrónico (batería) con EcoJoy 36 440 000 Mezclador de lavabo electrónico (230 V)</p>

Para la opción de color, sustituye los dos últimos dígitos por el código de color que se indica a continuación:

- 00 | StarLight Chrome
- DC | SuperSteel
- AL | Brushed Hard Graphite

Modelos en color solo disponible para proyectos, consultar disponibilidades.



GROHE ESSENTIALS CUBE

LÍNEAS PURAS QUE ENSALZAN TU GUSTO POR LO REFINADO.

Hábilmente esculpidas para encajar a la perfección en el interior de tu baño. Los accesorios Essentials Cube dan el toque reconfortante a tu baño.



40 507 001
Portarrollos
40 509 001
Toallero, 600 mm



● ● ● ●
40 509 001
Toallero, 600 mm



● ● ● ●
40 511 001
Colgador



● ● ● ●
40 507 001
Portarrollos



● ● ● ●
40 512 001
Toallero múltiple, 600 mm



● ● ● ●
40 756 001
Conjunto de soporte + dispensador de jabón
40 508 001
Soporte para vaso, jabonera o dispensador de jabón
40 394 001
Dispensador de jabón



● ● ● ●
40 623 001
Portarrollos de pared

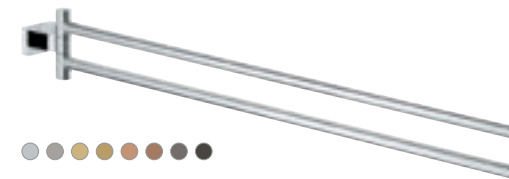

● ● ● ● ● ● ● ●
40 624 001
Toallero doble, 439 mm



● ● ● ●
40 513 001
Escobillero de pared

Para la opción de color, sustituye los dos últimos dígitos por el código de color que se indica a continuación:

- | | | | |
|-------------------------|-----------------------------|----------------------------|------------------------------|
| ● 00 StarLight Chrome | ● GL Cool Sunrise | ● DA Warm Sunset | ● A0 Hard Graphite |
| ● DC SuperSteel | ● GN Brushed Cool Sunrise | ● DL Brushed Warm Sunset | ● AL Brushed Hard Graphite |

GROHE CONCETTO

ESTILO CILÍNDRICO

Un diseño acogedor. La belleza de las formas y la delicadeza de los elementos circulares encuentran su máxima expresión en la gama Concetto. Disfruta de la armonía y la ergonomía perfecta de unas líneas, ángulos y curvas definidos con precisión. Concetto es una expresión exclusiva de estilo puro. Una de sus brillantes características es el ángulo perfecto de su mando de accionamiento, que te invita acercarte y tocarlo. La estética pura y la óptima funcionalidad se unen a la perfección en el acabado de las superficies GROHE StarLight.



32 629 002
Tamaño L,
Monomando de lavabo con vaciador automático con caño giratorio



32 204 10E
Tamaño S
Monomando de lavabo con vaciador automático con EcoJoy
32 240 10E
Cuerpo liso



23 380 10E
Tamaño S
Monomando de lavabo con apertura en agua fría con EcoJoy
23 385 10E
Cuerpo liso



23 450 001
Tamaño M
Monomando de lavabo con vaciador automático con EcoJoy
23 451 001
Cuerpo liso



23 739 002
Tamaño L
Monomando de lavabo con vaciador automático con caño giratorio con EcoJoy



32 629 002
Tamaño L
Monomando de lavabo con vaciador automático con caño giratorio



19 575 001
Tamaño S
Monomando de lavabo mural, longitud de caño 147 mm
Necesaria parte empotrable 23 571 000



20 216 001
Tamaño L
Batería de lavabo de tres agujeros con vaciador automático



32 208 001
Tamaño S
Monomando de bidé con vaciador automático



32 211 001
Monomando para baño y ducha



32 210 001
Monomando de ducha



24 053 001
Monomando de ducha
24 054 001
Mezclador con inversor de 2 vías
Necesaria parte empotrable 35 604 000



23 920 001
Tamaño XL
Monomando de lavabo para lavabos tipo Bol cuerpo liso



13 280 001
Caño de bañera



GROHE EUROSMART COSMOPOLITAN

MUCHO MÁS QUE MINIMALISMO

Nos centramos en lo esencial. La colección Eurosmart Cosmopolitan evita deliberadamente todo lo superfluo. La historia del diseño de esta línea de grifos atrae a los admiradores de la arquitectura contemporánea, combinando una estética moderna con una excelente ergonomía y la máxima funcionalidad. La completa línea Eurosmart Cosmopolitan dispone de seis modelos de grifo diferentes para lavabo, y todos ellos complementan perfectamente la colección de sanitarios de GROHE. Independientemente de si el caño de acero es fijo, giratorio o electrónico, todos los modelos garantizan la máxima calidad GROHE y una óptima facilidad de uso. Nuestras acreditadas tecnologías, entre las que se incluyen GROHE SilkMove, GROHE SilkMove ES y GROHE StarLight, cumplen nuestra promesa de calidad.



32 824 000
Tamaño S
Monomando de lavabo con cuerpo liso



32 825 00E
Tamaño S
Monomando de lavabo con vaciador automático con EcoJoy
32 827 00E
Cadena deslizante



23 378 00E
Tamaño S
Monomando de lavabo con cadena deslizante apertura en agua fría con EcoJoy



23 325 000
Tamaño M
Monomando de lavabo con vaciador automático con EcoJoy
23 326 000
Cadena deslizante



23 397 00E
Tamaño M
Monomando de lavabo con cadena deslizante apertura en agua fría y limitador de temperatura



36 327 001
Mezclador de lavabo electrónico (batería) con EcoJoy
36 325 001
Mezclador de lavabo electrónico (230 V)



36 422 000
Mezclador de lavabo electrónico (batería) con EcoJoy
36 421 000
Mezclador de lavabo electrónico (230 V)



32 830 001
Tamaño L
Monomando de lavabo con vaciador automático con caño giratorio
23 933 001
cuerpo liso con vaciador push-open



23 921 000
Tamaño XL
Monomando de lavabo para lavabos tipo bol de sobremueble con cuerpo liso



19 381 000
Tamaño S
Monomando de lavabo mural, longitud de caño 170 mm
Necesaria parte empotrada 23 571 000



32 839 000
Tamaño S
Mezclador de bidé con vaciador automático
32 840 000
Cadena deslizante



32 831 000
Monomando para baño y ducha



24 044 000
Monomando de ducha
24 045 000
Mezclador con inversor de 2 vías
Necesaria parte empotrada 35 604 000



32 837 000
Monomando de ducha



25 219 001
Conjunto de ducha con Tempesta 210



novedad

GROHE EUROSMART

PERFECTO PARA CUALQUIER PROPÓSITO

Nuestro best-seller ha evolucionado, creando una gama con una versatilidad inigualable, funcionalidades innovadoras y un diseño sofisticado, adecuado para los hogares de hoy en día. Con un caño más largo, para así conseguir una mayor comodidad y unas líneas más limpias y nítidas, perfectas para cualquier espacio actual.



23 976 003
Tamaño M
Monomando de lavabo con acoplamiento magnético



23 968 003
Tamaño S
Monomando de lavabo
Cuerpo inclinado Angled
Vaciador push-open
23 967 003
Ídem, con cuerpo liso
23 969 003
Ídem, con vaciador automático



23 975 003
Tamaño M
Monomando de lavabo
Sistema Híbrido con opción manual o electrónico



23 924 003
Tamaño S
Monomando de lavabo
Con apertura en agua fría
Palanca metálica
32 154 003
Ídem, con cuerpo liso



23 922 003
Tamaño S
Monomando de lavabo
Vaciador push-open
32 467 003
Ídem, con cuerpo liso



24 192 003
Ídem, con apertura en agua fría
Cradle to Cradle Certified Gold



23 923 003
Tamaño M
Monomando de lavabo
Vaciador push-open
23 324 003
Ídem, con cuerpo liso



23 395 30E
Tamaño M
Monomando de lavabo
Con apertura en agua fría



23 976 003
Tamaño M
Monomando de lavabo
Acoplamiento magnético
Caño extraíble
Con vaciador push-open



23 970 003
Tamaño L
Monomando de lavabo
Vaciador push-open
32 154 003
Ídem, con cadena deslizante



23 971 003
Tamaño XL
Monomando de lavabo
Cuerpo liso
Para lavabos tipo Bol de sobremueble



33 300 003
Monomando para baño y ducha



33 555 003
Monomando de ducha



29 337 003
Tamaño S
Monomando de lavabo mural
29 338 003
Tamaño M
Ídem, caño 211 mm



34 558 000
Grotherm 800
Termostato de ducha
Tecnología GROHE EcoJoy



13 448 003
Caño de bañera
Montaje mural.
Longitud de caño: 171 mm



34 567 000
Grotherm 800
Termostato para baño y ducha
Tecnología GROHE EcoJoy



32 927 003
Tamaño S
Monomando de bidé
32 928 003
Ídem, con vaciador automático y con apertura en agua fría



33 556 003
Monomando de ducha empotrable
Parte empotrable incluida
33 305 003
Monomando para baño y ducha empotrable

novedad

GROHE BAUEDGE

SIMPLICIDAD PARA LA VIDA MODERNA

Su diseño minimalista y elegante se equilibra a la perfección con las numerosas características que potencian su rendimiento para crear un ambiente de baño moderno.

Los grifos GROHE Bau han sido diseñados para combinar a la perfección con los productos de sanitario GROHE Bau, con el fin de conseguir una armonía estética y un rendimiento sin igual, facilitando el proceso de diseño. Con el fin de elegir la combinación perfecta para tu cuarto de baño, consulta la página GROHE Perfect Match.



23 328 000
Monomando para lavabo con vaciador automático



23 330 000
Tamaño S
Monomando de lavabo con cuerpo liso
23 328 000
Ídem, con vaciador automático
23 559 000
Ídem, con apertura en agua fría
23 329 000
Ídem, con cadena deslizando



23 758 000
Tamaño M
Monomando de lavabo con vaciador automático
23 759 000
Ídem, con apertura en agua fría



23 760 000
Monomando de lavabo
Tamaño L Palanca metálica cuerpo liso con vaciador push open



23 332 000
Monomando de bidé
Vaciador automático con cadenilla
23 331 000
Ídem, con vaciador automático



23 761 000
Tamaño XL
Monomando de lavabo para lavabos tipo bol de sobremueble, cuerpo liso con EcoJoy



23 333 000
Monomando de ducha
GROHE Cartucho de discos cerámicos Longlife de 46 mm

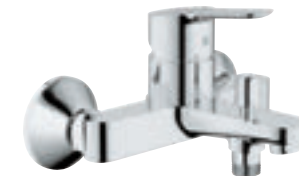

23 334 000
Monomando para baño y ducha
GROHE Cartucho de discos cerámicos Longlife de 46 mm



29 078 000
Monomando de ducha
Empotrado
Parte empotrable incluida



29 079 000
Monomando para baño y ducha
Empotrado
Parte empotrable incluida





GRIFERÍAS ESPECIALES

GROHE ICON 3D	12
SPA COLORS	16
LÍNEAS DE DISEÑO GROHE	22
› GRIFERÍAS ESPECIALES	70
ELECTRÓNICOS	72
EUROSMART CARE	76
MONOMANDOS GERONTOLÓGICOS	78
TEMPORIZADOS	80
ACCIONAMIENTOS ESPECIALES	22
EXPERIENCIA DE DUCHA GROHE	84
SISTEMAS PARA EL TRATAMIENTO DEL AGUA	112
CUIDADO INTELIGENTE	124
SANITARIOS	130
PULSADORES	146
SISTEMAS DE INSTALACIÓN	152





36 407 001
Control remoto para todos los
infrarrojos electrónicos de GROHE

GROHE EUROSMART COSMOPOLITAN E



36 327 001
Eurosmart Cosmopolitan E
Mezclador de lavabo electrónico
tamaño M, y limitador
ajustable de temperatura,
con batería, con EcoJoy
36 325 001
Con mezclador, con transformador
36 439 000
Sin mezclador, con batería de litio



36 422 000
Eurosmart Cosmopolitan E
Mezclador de lavabo electrónico
tamaño L, con mezclador y limitador
ajustable de temperatura, con batería
con EcoJoy
36 421 000
Con mezclador, con transformador



36 386 001
Eurosmart Cosmopolitan E
Powerbox



36 454 000
Eurosmart Cosmopolitan E Special
Termostato de lavabo, infrarrojo
electrónico con batería



36 457 000
Eurosmart Cosmopolitan E Special,
termostato de ducha infrarrojo
electrónico con batería



36 315 000
Eurosmart Cosmopolitan E
Mezclador de lavabo electrónico y
limitador ajustable de
temperatura, con transformador



36 334 SDO
Eurosmart Cosmopolitan E
Grifo de lavabo infrarrojo electrónico,
con transformador



36 456 000
Eurosmart Cosmopolitan E Special
Infrarrojo electrónico para
termostato empotrado de ducha



36 463 000
Eurosmart Cosmopolitan E
Infrarrojo electrónico para
termostato empotrado de ducha

novedad

GROHE EUROSMART CARE

Esta gama añade la variante del modelo Eurosmart "Long Lever" en el sector sanitario que dispone de una palanca extralarga que permite al sector sanitario abrir i cerrar el grifo, por ejemplo con el codo, minimizando así el contacto con las superficies. Pensado para aportar comodidad al sector sanitario.



23 984 003
Monomando de lavabo
Palanca larga metálica ergonómica



23 986 003
Tamaño S
Monomando de lavabo
Palanca metálica



23 989 003
Tamaño M
Monomando de lavabo
Palanca metálica



23 980 003
Tamaño S
Monomando de lavabo
Palanca metálica
con hendidura



23 987 003
Tamaño M
Monomando de lavabo
Palanca metálica
con hendidura
23 981 003
Tamaño M
Monomando de lavabo
Palanca metálica
con hendidura



25 241 003
Monomando para
baño y ducha
Palanca metálica
con hendidura



25 242 003
Monomando de ducha
Palanca metálica
con hendidura



23 984 003
Tamaño S
Monomando de lavabo
Palanca larga metálica
ergonómica



23 985 003
Tamaño M
Monomando de lavabo
Palanca larga metálica
ergonómica



23 982 003
Tamaño S
Monomando de lavabo
Palanca larga metálica
ergonómica



23 983 003
Tamaño M
Monomando de lavabo
Palanca larga metálica
ergonómica



25 243 003
Monomando para
baño y ducha
Palanca larga metálica
ergonómica



25 244 003
Monomando de ducha
Palanca larga metálica
ergonómica

GROHE MONOMANDOS GERONTOLÓGICOS

Con palanca metálica para un uso ergonómico con el codo. Ideales para quirófanos, hospitales...



32 789 000
GROHE Euroeco Special, monomando de lavabo
Con un solo movimiento horizontal permite abrir el caudal y regular la temperatura.

GROHE EUROECO

*Consultar nuevas palancas anti-bacterianas y anti-microbiales (recambio opcional)



32 773 000
Monomando de lavabo,
montaje mural
Caño giratorio 90°



32 762 000
Monomando de lavabo,
cuerpo liso



32 765 000
Monomando de lavabo,
cuerpo liso



32 778 000
Monomando de lavabo,
montaje mural



32 780 000
Monomando de ducha,
montaje mural



32 786 000
Monomando de fregadero

GROHE EUROECO SPECIAL



32 789 000
Monomando de lavabo
Con un solo movimiento
horizontal permite abrir el
caudal y regular la temperatura
Cuerpo liso



32 795 000
Monomando de lavabo
Con un solo movimiento
horizontal permite abrir el
caudal y regular la temperatura
Montaje mural



32 792 000
Monomando de lavabo
Con un solo movimiento
horizontal permite abrir el
caudal y regular la temperatura
Montaje mural

GROHE GROHTHERM SPECIAL



34 020 001
Termostato "Medical"
Apertura/cierre con palanca ergonómica
Montaje mural

GROHE TEMPORIZADOS

Ideales para espacios públicos, donde el ahorro de agua es clave. Con posibilidad de ajustar, según las necesidades de cada usuario, la duración del caudal, reduciendo el derroche de agua y minimizando el riesgo de inundaciones.



36 317 000
Eurosmart Cosmopolitan T,
Mezclador de lavabo temporizado

GROHE EUROSMART COSMOPOLITAN T



36 317 000
Mezclador de lavabo temporizado con mezclador y limitador de temperatura, 3 ajustes de tiempo de salida del agua



36 321 000
Mezclador de lavabo temporizado con mezclador y limitador de temperatura ajustable, 3 ajustes de tiempo de salida de agua
Necesaria parte empotrable 36.322.001



36 320 000
Mezclador de lavabo temporizado con mezclador y limitador de temperatura
Montaje mural, 3 ajustes de tiempo de salida del agua

GROHE EUROECO COSMOPOLITAN T



36 265 000
Grifo de lavabo temporizado con 3 ajustes de tiempo de salida del agua



36 266 000
Grifo mural de lavabo temporizado con 3 ajustes de tiempo de salida del agua



36 268 000
Grifo mural de ducha temporizado empotrable con 3 ajustes de tiempo de salida del agua



36 267 000
Grifo mural de ducha temporizado con 3 ajustes de tiempo de salida del agua

GROHE RELEXA



28 002 000
Relexa 70
Ducha mural, antivandálica



28 948 000
Relexa Plus 60
Ducha mural, antivandálica



28 094 000
Relexa Plus 50
Ducha mural



27 062 000
Relexa 100 five
Ducha mural de 5 chorros

GROHE ACCIONAMIENTOS ESPECIALES

Los accionamientos con infrarrojos de WC y urinarios son el complemento perfecto para nuestros grifos. Todos ellos tienen una característica en común: la misma tecnología con sensores que incluye todas las características y beneficios para crear un concepto de estancia totalmente higiénica y confortable.

La tecnología de infrarrojos garantiza que el WC o urinario esté siempre disponible para el próximo usuario y también es posible programar una descarga o lavado previo automático para evitar el estancamiento después de un periodo de inactividad establecido.



39 881 KFO
Infrarrojo electrónico para
cisternas con transformador

GROHE PARA WC



38 698 SD1
Tectron Skate
Infrarrojo electrónico
para cisternas GD2



38 699 001
Tectron Surf
Infrarrojo electrónico
para cisternas GD2



37 419 000 / SDO
Infrarrojo electrónico para
cisternas con accionamiento
manual adicional
Descarga única para
cisternas GD2
Antivandálico: sujeción oculta



39 881 KFO
Infrarrojo electrónico para
cisternas con transformador
Para cisternas GD2
Antivandálico: sujeción oculta
39 882 KFO
Ídem, con batería de litio

novedad

GROHE PARA FLUXORES WC



38 393 SD1
Tectron Skate
Infrarrojo electrónico para
fluxor de WC
Para empotrar
Necesaria parte empotrada
37 048 000 o módulo
38 519 001



37 547 000 / SH0 / P00
Skate
Escudo
Instalación vertical
Pulsador manual con
botón pulsador
Necesaria parte empotrada
32 153 000 / 37 157 000 o
módulo 38 519 001



38 445 SD0
Skate
Escudo antivandálico en
acero inox
Instalación vertical
Con botón pulsador
Necesaria parte empotrada 37
153 000/ 37 157 000 o
módulo 38 519 001

GROHE FLUXORES PARA URINARIOS



37 421 000
Tectron Rondo
Infrarrojo electrónico
Fluxor para urinario
Con llave de paso integrada



37 321 001 / SD1
Tectron Skate
Infrarrojo electrónico
Fluxor para urinario
37 324 001 / SD1
Ídem, con batería
Necesaria parte empotrable
38 786 001



37 339 000
Rondo
Fluxor para urinario
37 342 000
Ídem, con protección
antivandálica



37 396 000
Press, 1/2"
Temporizado de
alimentación trasera

EXPERIENCIA DE DUCHA GROHE

GROHE ICON 3D	12
SPA COLORS	16
LÍNEAS DE DISEÑO GROHE	22
GRIFERÍAS ESPECIALES	70
› EXPERIENCIA DE DUCHA GROHE	84
AQUASYMPHONY	86
RAINSHOWER F-SERIES Y F-DIGITAL DELUXE	90
DUCHAS	94
SISTEMAS DE DUCHA	98
TERMOSTATOS	106
SMARTCONTROL	110
SISTEMAS PARA EL TRATAMIENTO DEL AGUA	112
CUIDADO INTELIGENTE	124
SANITARIOS	130
PULSADORES	146
SISTEMAS DE INSTALACIÓN	152

GROHE AQUASYMPHONY





PURE SPRAY
El nombre lo dice todo. Un suave chorro de agua cae desde el centro del cabezal de la ducha, como un arroyo de montaña.

EFECTO LLUVIA
El nuevo modelo de chorro Rain ofrece gotas más grandes y delicadas, convirtiendo la ducha en una experiencia sensorial de lujo.

CASCADA XL
La increíble amplitud del chorro recrea la tonificante sensación de una cascada sobre la piel, llevándose las tensiones del día y dejando una agradable sensación de frescor y bienestar.

CORTINA DE AGUA
Un tenue velo de agua pura que te envuelve y te conduce a una dimensión de ensueño.

VAPORIZANTE DUAL
Como una brisa marina suave y fresca los vaporizantes dual ofrecen una agradable lluvia vaporizante sobre la piel, refrescándola y revitalizándola.

EFECTO BOKOMA
Ocho boquillas dinámicas e intermitentes que recrean la sensación de un masaje estimulante, aliviando la tensión y proporcionando una sensación de relax.

GROHE AQUASYMPHONY PURO LUJO

Imagina poder empezar cada mañana con un paseo por el paraíso. AquaSymphony de GROHE te permite escapar por un momento a otro mundo: un mundo donde la interacción con el agua estimula y renueva, sumergiéndote en una suave luz de colores y reconvirtiéndote con un sonido relajante. Entra a formar parte de una experiencia única que embriaga todos los sentidos: pura sinfonía en la ducha. GROHE AquaSymphony no es solo una ducha, sino un espacio dedicado al bienestar, un lugar donde el agua cobra vida. AquaSymphony juega con el agua creando armonías fluidas que varían sutilmente.



3 x 29 126 000
Grotherm SmartControl termostato empotrado con 3 llaves, parte empotrable (3 x 35 604 000)

Gracias a GROHE SmartControl «invisible», controlar todos los aspectos del spa de tus sueños será extremadamente fácil e intuitivo. Simplemente presiona y gira un botón para seleccionar tu chorro favorito y ajustar la intensidad del agua. El sistema incluso guarda tus preferencias cuando cierra temporalmente la ducha, por lo que tendrás el control total del agua.



Según la configuración final los elementos necesarios pueden variar, le recomendamos que consulte con nuestros especialistas.

GROHE RAINSHOWER F-SERIES Y F-DIGITAL DELUXE



GROHE RAINSHOWER F-SERIES Y F-DIGITAL DELUXE ESTIMULA TUS SENTIDOS

Imagina la experiencia de ducha perfecta: con GROHE F-digital Deluxe se convierte en realidad. Esta ducha multisensorial y cosmopolita estimulará todos tus sentidos y transformará tu cuarto de baño en un lugar espacio para la satisfacción y bienestar físico, emocional y espiritual. La intuitiva aplicación GROHE F-Digital Deluxe te permite diseñar tu propia combinación personal de iluminación, sonido y vapor desde una pantalla táctil o una conexión Bluetooth inalámbrica, para crear un exclusivo santuario spa.

Chorros Bokoma

Cuatro boquillas de chorro dinámicas y vibrantes que proporcionan la sensación de un estimulante masaje.

Chorros Waterfall XL

Dos salidas de agua superanchas que recuerdan al estimulante efecto de una cascada

Chorro Rain

Las generosas proporciones del chorro Rain te miman con gotas más gruesas y suaves para una sensación de ducha de lujo.

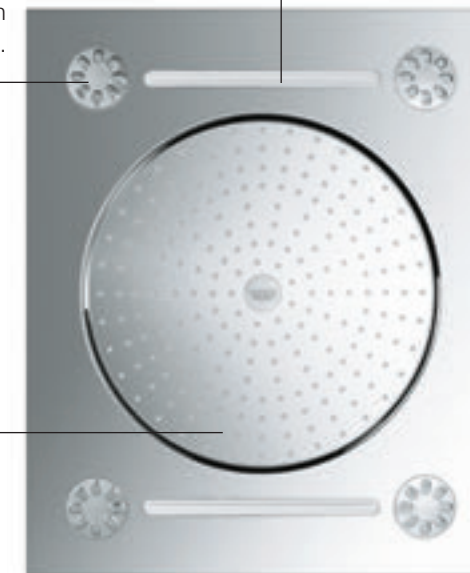

26 802 000
Rainshower Aqua
ducha lateral



36 359 000*
+ 29 072 000
Juego de luces
+ juego de tomas



36 360 000
+ 29 073 000
Juego de sonido
+ juego de tomas

27 939 001 Rainshower F-Series 15"
Ducha mural multichorro

Requiere:
Cable de conexión 29 069 000
Unidad de base F-digital Deluxe 36 397 000
Unidad Bluetooth 36 371 000
Transformador 42 429 000
Varias conexiones de cables
(todo a pedir por separado)

* Esta luminaria incluye lámparas LED integradas que no se pueden modificar: Clase de eficiencia energética de LED: A – A++

DUCHAS GROHE TIPOS DE CHORRO

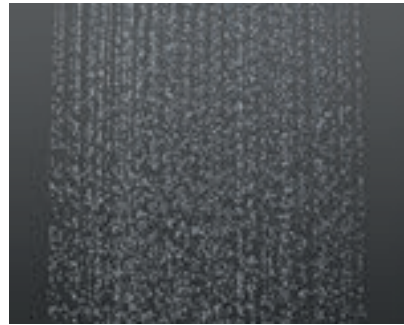

CHORRO RAIN

Amplio y lujoso: se trata de un chorro suave y delicado que calma la piel. Este chorro, que imita la cálida lluvia de verano, proporciona una cobertura completa y uniforme.

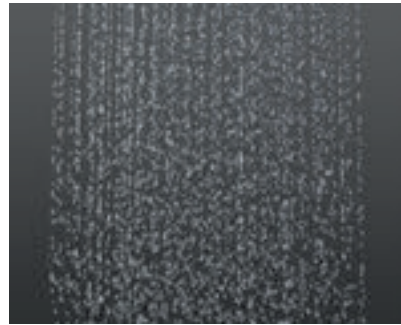

CHORRO PURERAIN

Chorro Rain nuevo y mejorado con gotas más suaves y de mayor tamaño para una experiencia de ducha más lujosa.*

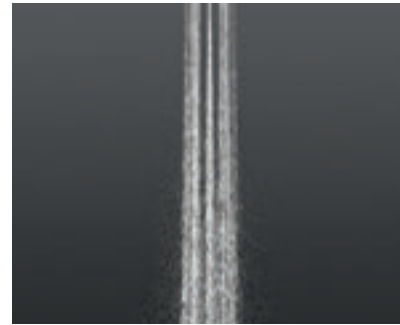

CHORRO ACTIVERAIN

Chorro innovador para relajar los músculos tensos o enjuagar el champú.

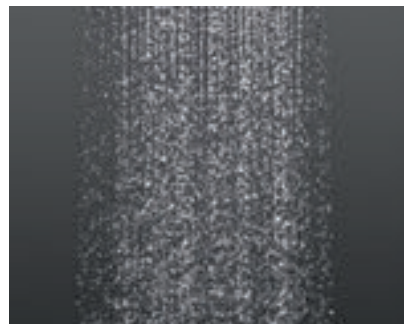

CHORRO SMARTRAIN

Todas las características y ventajas de nuestro auténtico chorro Rain pero con un chorro reducido. Un chorro inteligente que utiliza menos agua para proporcionar un disfrute de ducha pleno.

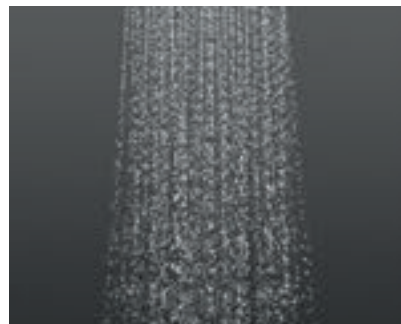

CHORRO JET

Un chorro circular concentrado que emite un refrescante estallido de agua. Ideal para estimular la piel o, simplemente, para limpiar la bañera o la ducha.

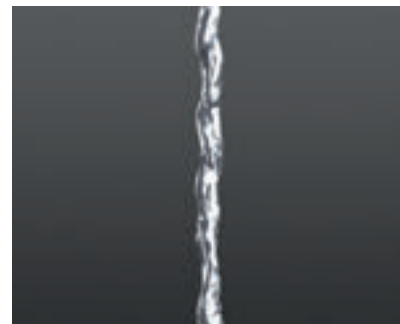

CHORRO PURE

El nombre lo dice todo. Un chorro suave de agua pura emitido desde el centro de la cabeza de la ducha y que recuerda a un manantial fresco de montaña.

DISFRUTA DE SU GRAN VARIEDAD: ¿REJUVENECIMIENTO O RELAJACIÓN?

Nuestro exclusivo diseño distribuye la misma cantidad de agua a todas las boquillas, lo que permite obtener un chorro uniforme. Así, con independencia del chorro que se adapte a tu estado de ánimo – Normal,

Champagne, Pure, Jet, Rain o Massage – te garantizamos una estimulante experiencia global. Los nuevos chorros, GROHE PureRain, GROHE Bokoma y ActiveRain, son solo los ejemplos más recientes de la innovación tecnológica de GROHE DreamSpray.

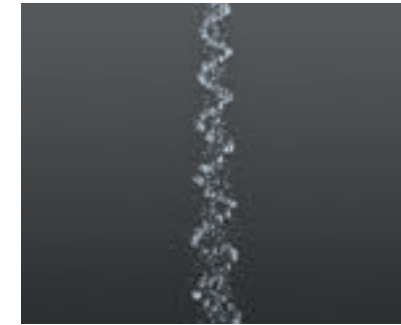

CHORRO MASSAGE

Un chorro vibrante para un masaje estimulante. Proporciona un masaje completo, único y revitalizante.

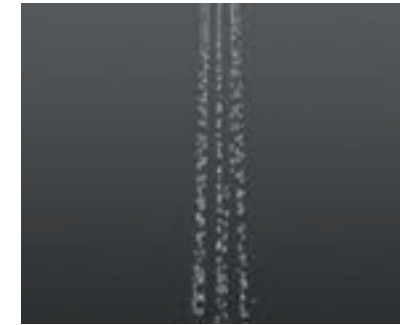

CHORRO BOKOMA

Ocho dinámicas boquillas de chorro generan un efecto de «respiración» y recrean la sensación de alivio de tensiones que proporciona un masaje realizado con la punta de los dedos.

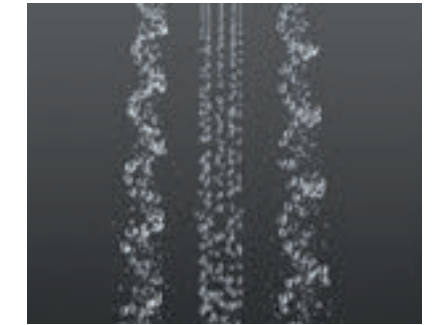

CHORRO TRIOMASSAGE

La combinación del célebre chorro Bokoma y dos chorros Massage te proporcionan un masaje de cabeza y hombros con un chorro combinado

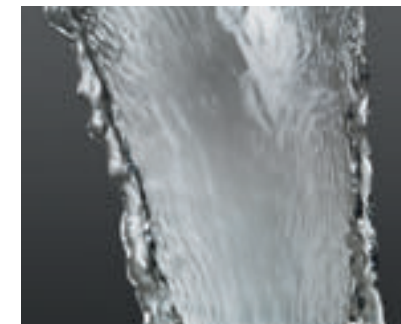

CHORRO WATERFALL

Un caño superancho que crea el sensual placer de una cascada en tu propio baño.



CHORRO DRIZZLE

Vapor de agua fresco y revitalizador que actúa como una refrescante brisa marina.

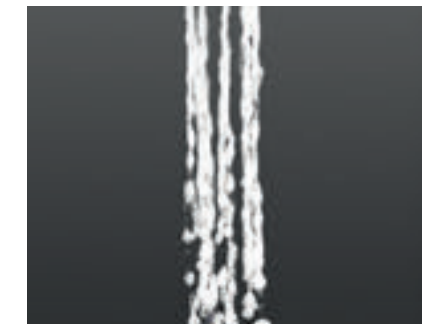

CHORRO CHAMPAGNE

Enriquecido con aire para lograr gotas de agua más grandes y suaves. La mayor cantidad de aire implica que se requiere menos agua al utilizar este satisfactorio y delicado patrón de chorro

* Disponible en todas las duchas de metal Rainshower, incluidos los sistemas Euphoria XXL y Rainshower con duchas metálicas.

**DUCHAS GROHE
FORMAS Y TAMAÑOS**

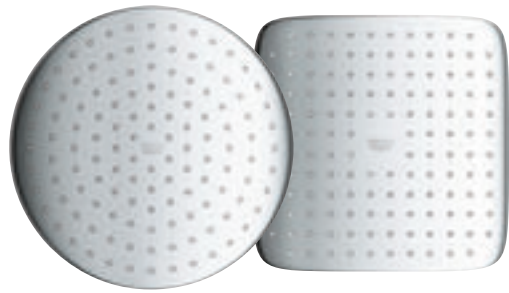

26 662 000
Tempesta 250
26 66 3000 con brazo

26 681 000
Tempesta 250 Cube
26 682 000 con brazo

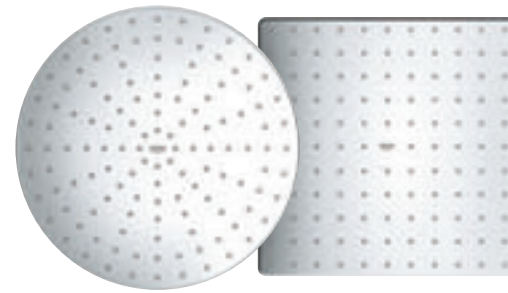

26 562 000
Rainshower Mono 310
26 558 000 con brazo

26 568 000
Rainshower Mono 310 Cube
26 564 000 con brazo



26 574 000
Teleducha SmartActive

26 582 000
Teleducha SmartActive
Cuadrada



27 478 000
Rainshower 310 SmartActive
26 475 000 con brazo

26 570 000
Rainshower 310 SmartActive Cube
26 479 000 con brazo



27 939 001
Rainshower F-Series 15"

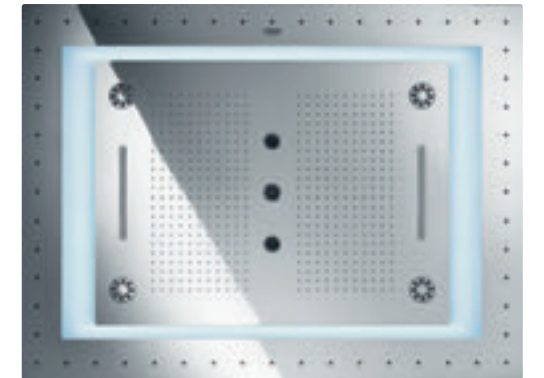

26 373 001
Rainshower F-Series 40"
AquaSymphony 1016 mm x 762 mm



26 254 000
Rainshower 360 Duo
Incluye brazo



26 455 000
Euphoria 260
26 458 000 con brazo

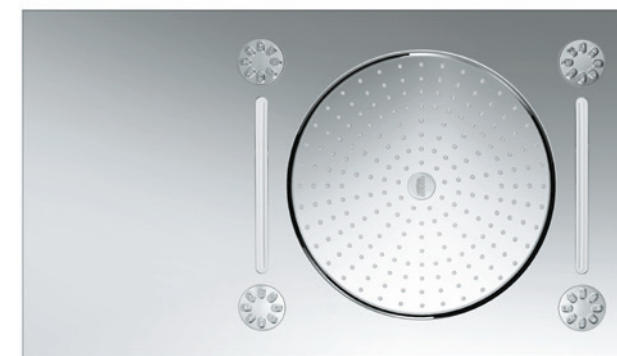

27 938 001
Rainshower F-Series 15"
Parte empotrada necesaria 26 042 000



27 286 000
Rainshower F-Series 20"
508 mm x 508 mm

GROHE SISTEMAS DE DUCHA

PARA DISFRUTAR AL MÁXIMO DEL PLACER DE DUCHARSE CADA DÍA.

Para maximizar el confort y el placer en la ducha, elige uno de nuestros sistemas de ducha con todas las prestaciones. Gracias a su amplia selección de diseños, GROHE te ofrece el sistema perfecto para tus hábitos de ducha personales, así como para todos los estilos de baño. Todos nuestros sistemas de ducha incluyen la tecnología GROHE DreamSpray, que garantiza una perfecta distribución del agua en cada boquilla, mientras que la guía de agua interna garantiza que la superficie exterior nunca está demasiado caliente al tacto.



GROHE SISTEMA DE DUCHA RAINSHOWER 310 SMARTACTIVE

DISFRUTA DE TU DUCHA EN POCO TIEMPO

Los nuevos sistemas de ducha Rainshower 310 Smartactive son una forma fácil de mejorar tu experiencia de ducha. Con un diseño que ofrece una mayor comodidad, una mayor elección de tamaño y estilo y una instalación realmente sencilla, la actualización de tu baño nunca ha sido tan atractiva.

¿No puedes esperar a disfrutar de los beneficios? Con GROHE QuickFix tu nueva ducha puede ser instalada rápidamente usando los agujeros de perforación existentes, lo que significa menos bricolaje, menos molestias y menos espera para empezar a disfrutar de tu nueva ducha.



26 647 000
Rainshower 310 SmartActive
Sistema de ducha con termostato incorporado

novedad

Los sistemas de ducha Rainshower 310 SmartActive vienen equipados con el delgado y minimalista cabezal de ducha Rainshower 310 Mono, que ofrece el refrescante chorro GROHE PureRain, y la teleducha Rainshower SmartActive con tres placenteros patrones de chorro. El regulador de la barra de ducha en el sistema de ducha Rainshower 310 Smartactive incluye el nuevo mango Progrip, que hace que sea fácil de manejar, incluso con las manos mojadas.



26 647 000
Rainshower SmartActive 310
Sistema de ducha con termostato incorporado
Teleducha Rainshower SmartActive 130
Brazo de ducha de 450 mm
26 648 000
con limitador de caudal



26 649 000
Rainshower SmartActive 310
Sistema de ducha con termostato incorporado
Teleducha Rainshower SmartActive 130
Brazo de ducha de 450 mm
26 652 000
con limitador de caudal



26 250 000 / LSO
Rainshower Smartcontrol Duo 360
Sistema de ducha con termostato incorporado
Teleducha Power&Soul 115
Brazo de ducha de 50 mm



27 966 001
Rainshower 310
Sistema de ducha con termostato incorporado
Teleducha Sena Stick
Brazo de ducha de 450 mm
27 968 001
Con limitador de caudal



26 361 000 / LSO
Rainshower SmartControl Mono 360
Sistema de ducha con termostato incorporado
Teleducha Power&Soul 130
Brazo de ducha de 500 mm

Para la opción de color, sustituye los dos últimos dígitos por el código de color que se indica a continuación:

● 00 | StarLight Chrome ○ LS | MoonWhite





GROHE SISTEMA DE DUCHA EUPHORIA

DUCHAS DE TECHO DE LUJO XXL EN DISEÑO REDONDO O CUADRADO.

Equipados con las mismas tecnologías GROHE que los sistemas de ducha GROHE Tempesta, los sistemas GROHE Euphoria cuentan además con lujosas duchas de techo con diámetros de entre 210 mm y 310 mm de diámetro.

La nueva ducha de techo Euphoria de 260 incorpora tres zonas de chorro para elegir. Con solo girar el mando puedes elegir desde el potente chorro Jet para aclararte el champú hasta el chorro Rain para relajarte después de un largo día de trabajo.

Otras variantes incluyen duchas de metal con el chorro GROHE PureRain, el nuevo y mejorado chorro Rain con gotas más suaves y de mayor tamaño para disfrutar de una lujosa experiencia.

Los sistemas de ducha GROHE Euphoria se fijan fácilmente a la pared y añaden inmediatamente valor al baño, tanto desde el punto de vista funcional como visual.

Para un cuarto de baño de estilo 100% cubista, disponemos de los sistemas de ducha GROHE Euphoria Cube con duchas y sistemas de ducha 100% Cube.

NUEVAS VERSIONES COOLTOUCH



novedad

26 075 001
Euphoria 310 sistema de ducha con termostato Teleducha Euphoria 110 Massage Brazo de ducha de 450 mm



26 508 000
Euphoria SmartControl System 310 Cube Duo
Sistema de ducha con termostato incorporado
Teleducha Euphoria Cube Stick
Brazo de ducha de 450 mm



26 507 000
Euphoria SmartControl System 310 Duo
Sistema de ducha con termostato incorporado
Teleducha Euphoria 110 Massage
Brazo de ducha de 450 mm



26 509 000
Euphoria SmartControl System 260 Mono
Sistema de ducha con termostato incorporado
Teleducha Euphoria 110 Massage
Brazo de ducha 450 mm



27 296 003
Euphoria 260
Sistema de ducha con termostato
Teleducha Euphoria 110 Massage
Brazo de ducha de 450 mm



27 473 002
Euphoria System 260
Sistema de ducha con monomando
Teleducha Euphoria 110 Masaje
Brazo de ducha de 450 mm

Para la opción de color, sustituye los dos últimos dígitos por el código de color que se indica a continuación:

- 00 | StarLight Chrome
- GL | Cool Sunrise
- DA | Warm Sunset
- A0 | Hard Graphite
- BE | Polished Nickel
- DC | SuperSteel
- GN | Brushed Cool Sunrise
- DL | Brushed Warm Sunset
- AL | Brushed Hard Graphite
- EN | Brushed Nickel





GROHE SISTEMA DE DUCHA TEMPESTA

LA ELECCIÓN PERFECTA PARA BAÑOS DE ARQUITECTURA MODERNA.

Con su perfil cilíndrico nítido y sus detalles distintivos bielados, el sistema Tempesta es la elección perfecta para los baños de arquitectura moderna. Como todos los sistemas de ducha GROHE, es fácil de instalar e incorpora una gran variedad de tecnologías innovadoras. La ducha mural (diponible en 2 versiones con cabezal de 250 mm y 210 mm) y el brazo de ducha de 390 mm se pueden girar para conseguir el ángulo más cómodo, mientras que la teleducha cuenta con dos chorros: el amplio chorro Rain y el vigoroso chorro Jet.

La barra de ducha incluye una guía de agua interna y la tecnología GROHE TurboStat del termostato añade seguridad, al mantener la temperatura del agua constante durante toda la ducha, incluso si cambia la presión del agua.

EI SISTEMA DE DUCHA GROHE TEMPESTA garantiza una calidad y comodidad excepcionales e incorpora las prestigiosas tecnologías de GROHE para que disfrutes plenamente. Garantizado.



novedad

26 811 000
Tempesta Cosmopolitan 210 sistema de ducha con termostato Teleducha de 1 chorro
Brazo de ducha de 390 mm



26 670 000
Tempesta 250
Sistema de ducha con termostato
Teleducha de 2 chorros
Brazo de ducha de 390 mm
26 689 000
Ídem, cabezal cuadrado



26 675 000
Tempesta 250
Sistema de ducha flexible con inversor
Teleducha de 4 chorros
Brazo de ducha de 390 mm
26 694 000
Ídem, cabezal cuadrado



26 673 000
Tempesta 250
Sistema de ducha con monomando
Teleducha de 2 chorros
Brazo de ducha de 390 mm
26 692 000
Ídem, cabezal cuadrado



GROHE TERMOSTATOS





GROHE TURBOSTAT

SIEMPRE LA TEMPERATURA ADECUADA, PARA MAYOR COMODIDAD Y SEGURIDAD.

Nuestra revolucionaria tecnología GROHE TurboStat® proporciona agua a la temperatura deseada en una fracción de segundo, y la mantiene constante durante toda la ducha. Mediante el aumento de la sensibilidad del elemento térmico, nuestros termostatos reaccionan a los cambios de presión del agua dos veces más rápido que antes.

De esta forma, se evita perder tiempo y caudal de agua jugando con los controles para obtener la temperatura adecuada.

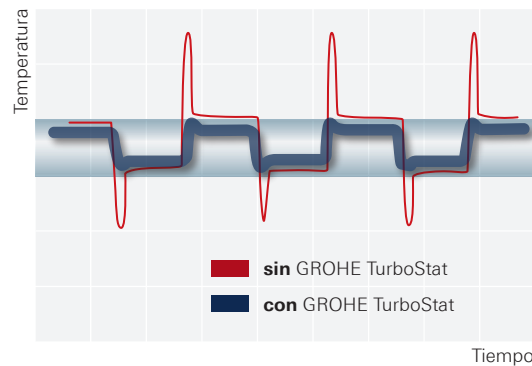

Compensa de forma precisa las fluctuaciones de temperatura y presión para ofrecer una temperatura confortable y constante durante toda la ducha.

■ sin GROHE TurboStat
■ con GROHE TurboStat

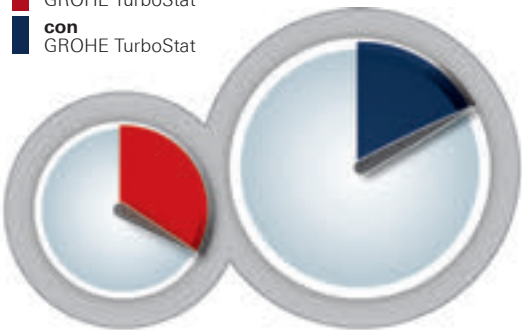

Reacción ultra rápida a las fluctuaciones de presión del agua.



GROHE COOLTOUCH

SIN ESCALDAMIENTOS CON LA SUPERFICIE GRACIAS A LA TECNOLOGÍA 100% GROHE COOLTOUCH.

La tecnología GROHE CoolTouch se asegura de que toda la superficie exterior del termostato no exceda nunca la temperatura seleccionada. El diseño de nuestros termostatos incluye un canal de refrigeración innovador, que crea una barrera de aislamiento entre el agua caliente y la superficie cromada para que nunca sea demasiado caliente para su uso.

Esta medida de seguridad es especialmente útil para los niños y mayores a la hora de apoyarse en él y no quemarse.



Seguridad total = 100% GROHE CoolTouch
Sin riesgo de quemaduras



Superficie segura con el aislamiento de agua fría

GROHE GROHTHERM 1000 PERFORMANCE



34 776 000 (34 827 000)
Grohtherm 1000 Performance
Termostato de ducha 1/2", con Grohe EcoJoy, aislamiento térmico Grohe CoolTouch y tope de seguridad a 38°C Grohe SafeStop



34 779 000 (34 830 000)
Grohtherm 1000 Performance
Termostato para baño y ducha 1/2", con Grohe EcoJoy, aislamiento térmico Grohe CoolTouch y tope de seguridad a 38°C
Mando AquaDimmer Eco con multiple función



34 783 000 (34 834 000)
Grohtherm 1000 Performance
Conjunto de ducha Tempesta
Cosmopolitan 100 con termostato



GROHE SMARTCONTROL



29 123 000
Grotherm SmartControl
Termostato empotrado con 1 llave
Necesaria parte empotrable
35 604 000



29 124 000
Grotherm SmartControl
Termostato empotrado con 2 llaves
Necesaria parte empotrable
35 604 000



29 126 000
Grotherm SmartControl
Termostato empotrado con 3 llaves
Necesaria parte empotrable
35 604 000



34 804 000
Grotherm SmartControl
Conjunto de ducha mural Perfect con
Rainshower SmartActive 310 Cube
Necesaria parte empotrable
35 604 000



29 118 000
Grotherm SmartControl
Termostato empotrado con 1 llave
Necesaria parte empotrable
35 604 000



29 119 000
Grotherm SmartControl
Termostato empotrado con 2 llaves
Necesaria parte empotrable
35 604 000



29 121 000
Grotherm SmartControl
Termostato empotrado con 3 llaves
Necesaria parte empotrable
35 604 000



34 705 000
Grotherm SmartControl
Conjunto de ducha Perfect con
Rainshower SmartActive 310
Necesaria parte empotrable
35 604 000

*Consultar versión mezclador
(también disponible)

GROHE TERMOSTATOS



24 080 000
Grotherm
Termostato para baño ducha
para 2 salidas con cierre e
inversor integrado
24 079 000
Termostato de ducha para 2 salidas
24 078 000
Termostato para 1 salida con
llave de corte
Necesaria parte empotrable
35 604 000



24 077 000
Grotherm
Termostato para baño ducha
para 2 salidas con cierre e
inversor integrado
24 076 00
Termostato de ducha para 2 salidas
24 075 000
Termostato para 1 salida con
llave de corte
Necesaria parte empotrable
35 604 000



24 155 000
Grotherm Cube
Termostato para baño ducha
para 2 salidas con cierre e
inversor integrado
24 153 000
Grotherm Cube
Termostato para 1 salida con
llave de corte
Necesaria parte empotrable
35 604 000



34 727 000
Conjunto de ducha con
Tempesta 210
34 729 000
Conjunto de ducha con
Tempesta 210

Para la opción de color, sustituye los dos últimos dígitos por el código de color que se indica a continuación:

- 000 | StarLight Chrome
- GL0 | Cool Sunrise
- DA0 | Warm Sunset
- A00 | Hard Graphite
- DC0 | SuperSteel
- GN0 | Brushed Cool Sunrise
- DL0 | Brushed Warm Sunset
- AL0 | Brushed Hard Graphite

GROHE SMARTCONTROL UN PULSADOR GENIAL PARA UN CONTROL PRECISO

Espacio: a todos nos gustaría tener más, especialmente en la zona de la ducha, que a menudo es limitada. Por ello, si tiene el lujo de diseñar su ducha desde cero, GROHE SmartControl en la solución «invisible» es la opción ideal.

Con una instalación y un diseño empotrables excepcionalmente delgados, GROHE SmartControl incorporado permite una nueva libertad de espacio en la ducha y un efecto esencial, limpio y ordenado.

Brinda además la libertad de elección del estilo: GROHE SmartControl «invisible» ofrece diferentes modelos. Una amplia selección de piezas de pared al aire libre, disponibles en formas redondas o cuadradas, garantiza que el estilo elegido para el baño se extienda sin problemas a la zona de la ducha. También tiene otras ventajas prácticas: la limpieza es más rápida y cómoda gracias al diseño plano y aerodinámico. Los innovadores controles Push&Turn ofrecen una selección personalizada de chorros con un solo clic: simplemente presione para operar o detener el flujo y gire el mando para ajustar el alcance. La comodidad de la tecnología termostática GROHE hace el resto.



Para obtener más información sobre GROHE SmartControl, visita grohe.es

SISTEMAS PARA EL TRATAMIENTO DEL AGUA

GROHE ICON 3D	12
SPA COLORS	16
LÍNEAS DE DISEÑO GROHE	22
GRIFERÍAS ESPECIALES	70
EXPERIENCIA DE DUCHA GROHE	84
› SISTEMAS PARA EL TRATAMIENTO DEL AGUA	112
GROHE BLUE	116
GROHE RED	118
PREMIUM LIFESTYLE	120
CUIDADO INTELIGENTE	124
SANITARIOS	130
PULSADORES	146
SISTEMAS DE INSTALACIÓN	152

EL MEJOR ENVASE PARA EL AGUA: NO TENER ENVASE

Puede parecer obvio, pero en un mundo que se está hundiendo lentamente en un mar de plástico, el problema de las botellas de plástico prácticamente indestructibles se está volviendo más importante que nunca.

No sólo eso, se necesitan unos 7 litros de agua para producir un solo litro de agua embotellada, por no mencionar la energía utilizada y las emisiones de CO2 creadas.

Por lo tanto, ¿realmente necesitamos agua embotellada? En GROHE creemos que hemos encontrado la solución en GROHE Blue Home. Encargamos a la Universidad de Göttingen que llevara a cabo una investigación en profundidad para comparar las emisiones de CO2. El resultado: una enorme reducción del 61% en comparación con el agua embotellada.

Así se puede disfrutar del agua potable sin comprometer los ideales ecológicos.



Para producir 1 litro de agua embotellada se necesitan 7 litros de agua.

GROHE Blue solamente necesita uno.

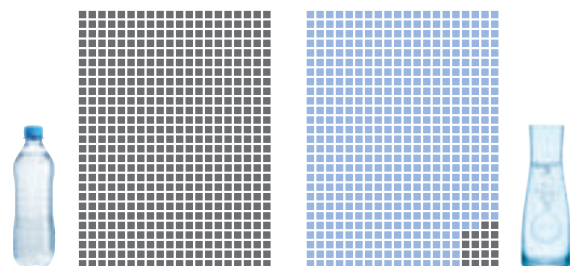

Agua embotellada
Hasta 108,5 gramos equivalentes de CO2 por litro.

GROHE Blue Home
17,96 gramos equivalentes de CO2 por litro.

LA MAGIA RADICA EN EL FILTRO

En el diseño de nuestro sistema GROHE Blue hemos contado con la colaboración de BWT, la empresa líder en agua filtrada de Europa, para que beber agua sea siempre una experiencia refrescante. Nuestro filtro estándar de alto rendimiento utiliza un proceso de filtrado de cinco pasos para eliminar hasta la partícula más diminuta del agua del grifo, dejando paso a los minerales más importantes y beneficiosos para la salud.

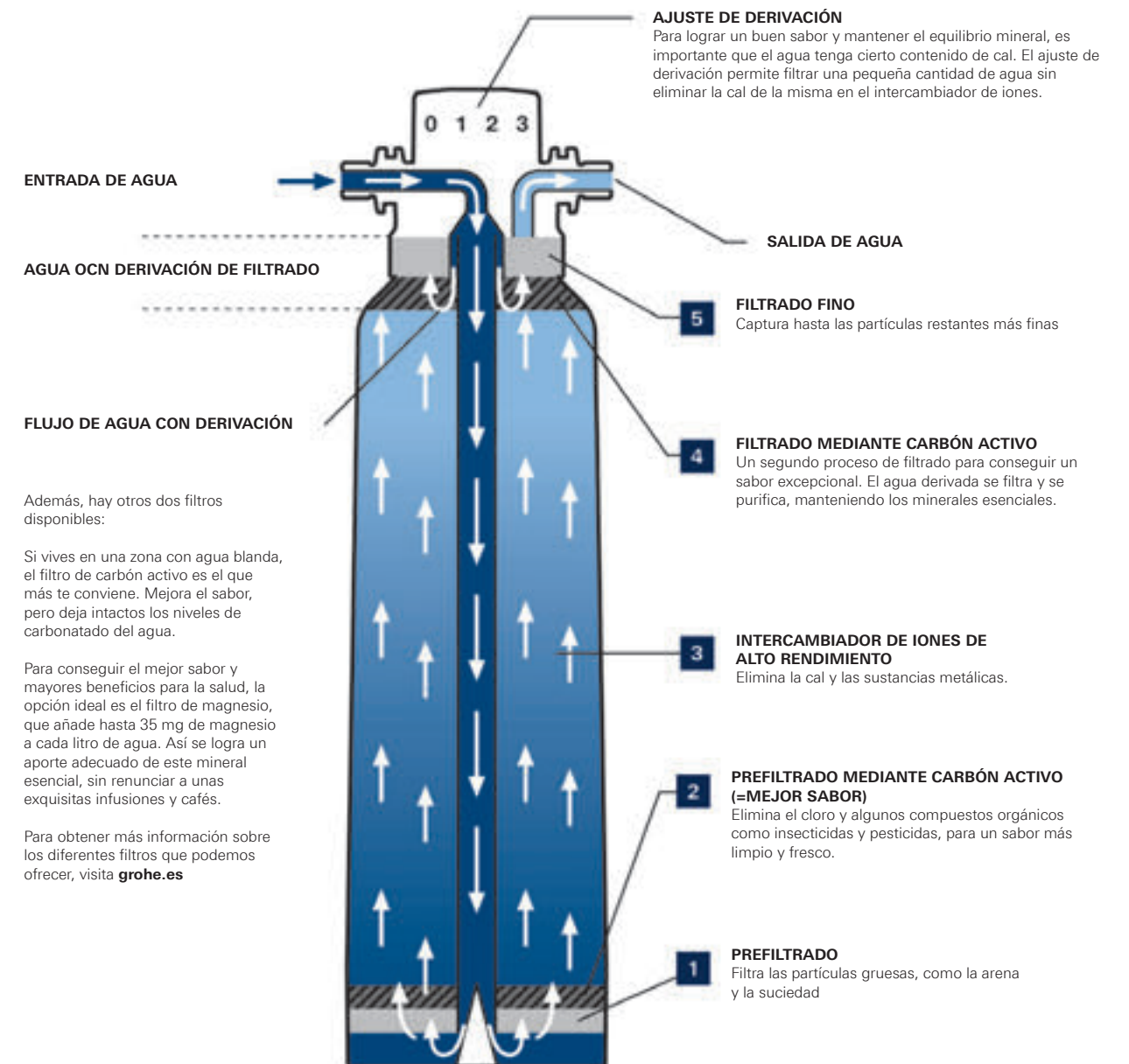

novedad

GROHE
BLUE
NATURAL, CON GAS
O SIN GAS



CADA
GROHE BLUE PROFESSIONAL
CONTIENE:



REFRIGERADOR Y
CARBONATADOR, CABEZAL
DE FILTRO, REDUCTOR DE
PRESIÓN DE CO₂ Y ADAPTADOR
DE LIMPIEZA

El filtro, la botella de CO₂ y el
cartucho de limpieza deben
pedirse por separado, conforme a
tus necesidades personales.

CADA
GROHE BLUE HOME
CONTIENE:



CARBONATADOR
GROHE BLUE HOME



BOTELLA DE CO₂
DE 425 G

FILTRO DE
TAMAÑO S

CADA
GROHE BLUE PURE
CONTIENE:



FILTRO DE CARBÓN ACTIVO
CON CABEZAL DE FILTRO Y
TEMPORIZADOR DE CAMBIO
DE FILTRO



31 326 002
Grohe Blue Professional
Starter Kit con caño en L
y teleducha extraíble



31 541 000
Grohe Blue Home
Starter Kit con caño en C
y teleducha extraíble



30 382 000
Grohe Blue Pure
Starter Kit versión Minta
y teleducha extraíble

Opciones de color:

● 000 | StarLight Chrome

● DC0 | SuperSteel



GROHE RED AGUA HIRVIENDO AL INSTANTE



30 325 000
Grohe Red Duo
Caño en L, calentador de tamaño L



● ●
30 325 001
GROHE Red Duo
Caño en L, calentador de tamaño L

● ● ● ● ● ● ● ●
30 327 001
GROHE Red Duo
Caño en L, tamaño M



UN CALENTADOR
(DE TAMAÑO M O L)
Y UN SISTEMA DE FILTRO



● ●
30 079 001
GROHE Red Duo
Caño en C, calentador de tamaño L

● ● ● ● ● ● ● ●
30 083 001
GROHE Red Duo
Caño en C, tamaño M



● ● ● ● ● ● ● ●
30 080 001
GROHE Red Mono
Caño en C, calentador de tamaño L

● ● ● ● ● ● ● ●
30 085 001
GROHE Red Mono
Caño en C, tamaño M

Opciones de color:

- 001 | StarLight Chrome
- DC1 | SuperSteel
- DA1 | Warm Sunset
- DL1 | Brushed Warm Sunset
- A01 | Hard Graphite
- AL1 | Brushed Hard Graphite



GROHE PREMIUM LIFESTYLE



Consultar disponibilidad productos color.

GROHE EASYTOUCH

Las cocinas suelen ser lugares ajetreados en los que realizar varias tareas a la vez es casi una necesidad. ¿Por qué no hacerte la vida más fácil con uno de los grifos GROHE que se activan con un solo toque? Hemos desarrollado dos soluciones innovadoras que te permiten controlar el flujo de agua del grifo sin tener que usar las manos, y así disfrutar de una cocina más higiénica, práctica e intuitiva. Los grifos GROHE pueden activarse con un leve toque de la muñeca o el codo. Libera tus manos y mantén el grifo reluciente. Cambia la forma en la que controlas la cocina, con un solo toque.

31 358 002
Monomando de fregadero electrónico con caño en C con teleducha extraíble con doble chorro

HIGIENE SIN CONTACTO

GROHE FOOTCONTROL

Si en tu cocina el tiempo es oro y lo práctico una necesidad, ¿por qué no dejar las manos libres para otras tareas? Los nuevos grifos GROHE FootControl pueden abrirse o cerrarse tocando ligeramente la unidad de la base con el pie, ofreciéndote una mayor libertad y garantizando la limpieza del propio grifo. Tres de nuestros grifos más populares incluyen la innovadora tecnología FootControl, pero también puedes instalar esta solución en cualquier grifo de cocina extraíble GROHE. Basta con un ligero toque con el pie, para decirle adiós a los gérmenes, al desorden y a la suciedad.



30 309 000
FootControl
Set válido para griferías de fregadero GROHE con caño extraíble



31 360 001
Minta Touch
Monomando de fregadero electrónico



CUIDADO INTELIGENTE

GROHE ICON 3D	12
SPA COLORS	16
LÍNEAS DE DISEÑO GROHE	22
GRIFERÍAS ESPECIALES	70
EXPERIENCIA DE DUCHA GROHE	84
SISTEMAS PARA EL TRATAMIENTO DEL AGUA	112
› CUIDADO INTELIGENTE	124
SENSIA ARENA	126
ASIENTO BIDÉ MANUAL	128
SANITARIOS	130
PULSADORES	146
SISTEMAS DE INSTALACIÓN	152



GROHE SENSIA ARENA



PLASMACLUSTER
ELIMINA GÉRMINES
Y BACTERIAS



HYPERCLEAN
IONES DE PLATA QUE
ERRADICAN EL 99,9%
DE LAS BACTERIAS



AQUACERAMIC
CREA UNA CAPA HIDRÓFILA
QUE EVITA QUE LOS RESIDUOS
Y LA CAL SE ADHIERAN



LIMPIEZA DE CABEZALES
ANTES Y DESPUÉS DE CADA
USO PARA MAYOR HIGIENE



DOBLE CÁNULA.
PARA LIMPIEZA
POSTERIOR Y FEMENINA



39 354 SH1
Sensia Arena

39 599 000
Rapid SLX, cisterna empotrada
con toma de corriente integrada



GROHE **SENSIA ARENA** EL INNOVADOR SANITARIO CON DUCHA INTEGRADA

El mundo está continuamente evolucionando. Hay coches de emisiones cero y otros que se conducen a sí mismos gracias a los avances en la ciencia. Los teléfonos inteligentes y las aplicaciones monitorean nuestra salud todos los días. GROHE abre un nuevo capítulo en higiene personal, mejorando la rutina diaria con Intelligent Care. El innovador sanitario con función de ducha integrada GROHE Sensia Arena respeta el bienestar moderno enriqueciéndolo con infinitas posibilidades. La tecnología, el diseño y la funcionalidad 2 en 1 de Sensia Arena se encargarán de uno de sus rituales más íntimos, llevándote a una nueva dimensión de comodidad y limpieza.

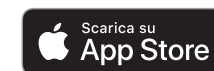

Descarga la aplicación Ondus en el Apple Store.



Pequeñas cánulas antibacterianas regulables y personalizables



Luz nocturna

GROHE ASIENTO BIDÉ MANUAL



39 648 SH0
Asiento bidé manual

DISEÑADO PENSANDO EN TU COMODIDAD

El asiento bidé manual de GROHE transforma un simple inodoro en un espacio cómodo e higiénico en el que el cuidado personal y la limpieza vienen de serie. Este asiento se instala sobre inodoros de cerámica y no precisa de conexión eléctrica alguna para su funcionamiento, sino que el chorro se activa mediante una palanca lateral que funciona con la propia presión del agua, ofreciéndote un control total al alcance de la mano para una limpieza eficaz y delicada.



Palanca lateral



Perfil fino y elegante

Una única conexión



SANITARIOS

GROHE ICON 3D	12
SPA COLORS	16
LÍNEAS DE DISEÑO GROHE	22
GRIFERÍAS ESPECIALES	70
EXPERIENCIA DE DUCHA GROHE	84
SISTEMAS PARA EL TRATAMIENTO DEL AGUA	112
CUIDADO INTELIGENTE	124
› SANITARIOS	130
ESSENCE	132
CUBE	136
EURO	140
BAU	144
PULSADORES	146
SISTEMAS DE INSTALACIÓN	152



GROHE SANITARIOS ESSENCE



GROHE ESSENCE

LA BELLEZA EN SU FORMA MÁS PURA

Esencia. Refinamiento. Una ligereza particular. Estas son las cualidades de Essence, una línea de diseño inspirada en delicadas formas orgánicas. Perfecta para los que conciben el baño como un lugar de relajación y contemplación, sus perfiles sutiles y la naturalidad de sus líneas crean un ambiente relajante de elegancia atemporal, dando aliento a todo el espacio. Un retorno a la pureza de las formas, que Essence expresa en un diseño innovador y atractivo, para ser apreciado día tras día.



39 609 00H
Bol, 45 cm



39 608 00H
Bol, 60 cm



39 564 00H
Lavabo mural, 70 cm
39 565 00H
60 cm



39 566 00H
Lavabo encastrado, 100 cm
39 567 00H
80 cm
39 568 00H
60 cm



39 572 00H
Inodoro de suelo
39 579 000
Cisterna con alimentación inferior
39 578 000
Cisterna con alimentación lateral

39 577 000
Tapa y asiento con cierre amortiguado



39 571 00H
Inodoro suspendido
39 577 000
Tapa y asiento con cierre amortiguado



39 575 00H
Bidé de suelo
39 574 00H
Bidé suspendido



39 573 00H
Inodoro de suelo para tanque alto
39 577 000
Tapa y asiento con cierre amortiguado



39 729 000
Bañera exenta con rebosadero



39 617 000
Bañera encastrada con rebosadero



39 622 000
Bañera contra pared con rebosadero

GROHE SANITARIOS CUBE



GROHE **SANITARIOS CUBE**

UNA CLARA DECLARACIÓN DE ESTILO

Deja a un lado por un momento la vida ajetreada y cosmopolita y disfruta de lo básico. Gracias a sus líneas robustas pero minimalistas, la increíble colección de Sanitarios Cube refleja el lujo de un cuarto de baño que rebosa frescura y contemporaneidad. Todos los productos de esta colección tienen la apariencia sofisticada, el diseño limpio y las líneas definidas del cubo.

Sus formas dinámicas y sus superficies suaves se han diseñado para no oponer resistencia y son ideales para darle al baño un aspecto moderno que a su vez transmita serenidad y calma.

- Tecnología PureGuard
- La gama de inodoros ofrece tecnologías Rimless y Power Flush



39 386 00H
Lavabo encastrado, 100 cm,
39 469 00H
80 cm
39 473 00H
60 cm
39 474 00H
50 cm



39 475 00H
Lavabo sobreencimera, 100 cm,
39 476 00H
80 cm
39 477 00H
60 cm
39 478 00H
50 cm



39 479 00H
Lavabo encastrado, 60 cm



39 480 00H
Lavabo bajoencimera, 50 cm,



39 481 00H
Lavabo tipo bol, 50 cm,
39 482 00H
40 cm



39 483 00H
Lavamanos 45 cm



39 486 00H
Bidé suspendido



39 487 00H
Bidé a suelo



39 245 00H
Inodoro suspendido,
para cisterna empotrada
39 488 000
Tapa y asiento



39 484 00H
Inodoro a suelo
para tanque bajo, rimless,
salida dual
39 490 000
Cisterna para tanque bajo
39 489 000
con alimentación lateral
39 488 000
Tapa y asiento

GROHE **SANITARIOS EURO** SE ADAPTA A MI ESTILO DE VIDA

Imagina un elegante baño que se adapta fácilmente a tu vida, el lugar donde todo empieza y termina, tu espacio más personal. Un baño que es enormemente práctico, pero también divertido y visualmente atractivo.

La gama Euro Ceramic ha sido específicamente diseñada para combinar un rendimiento superior y un precio atractivo. Puedes tener un baño funcional y elegante del que disfrutarás todos los días durante muchos años.

- Tecnología PureGuard (opcional)
- Todos los inodoros incluyen la descarga Triple Vortex (excepto a suelo 39 329 000/00H)
- Todos los inodoros son rimless

39 328 00H
Euro Cerámica, inodoro suspendido



39 337 00H
Euro Ceramic, lavabo de sobreencimera 60



39 323 00H
Euro Ceramic, lavabo 65 Instalación suspendida en pared

Para obtener más información sobre esta línea, visita grohe.es



39 335 000 / 00H*
Lavabo mural, 60 cm



39 584 00H*
Lavabo encastrado Euro, 80 cm
39 585 00H*
Lavabo encastrado Euro, 100 cm

39 323 000 / 00H*
Lavabo mural, 65 cm
39 335 000 / 00H*
60 cm
39 336 000 / 00H*
55 cm

39 337 000 / 00H*
Lavabo sobreencimera, 60 cm

39 324 000 / 00H*
Lavabo, 45 cm



Combinación de inodoro monobloc:
Inodoro, sin borde, descarga
Triple Vortex, salida universal
(39 338 000/00H)

Cisterna con admisión inferior
(39 332 000)
Asiento y tapa, Soft Close
(39 330 001)



39 327 000 / 00H*
Mini lavamanos, 37 cm



39 423 000
Lavabo bajoencimera, 55 cm



39 328 000 / 00H*
Inodoro suspendido
descarga Triple Vortex
39 206 000 / 00H*
Inodoro suspendido compacto
descarga Triple Vortex



39 538 000
Inodoro suspendido,
rimless



39 339 000 / 00H*
Inodoro a suelo
para tanque alto adosado a pared,
descarga Triple Vortex
salida horizontal



39 331 001
Tapa y asiento
Sistema de fácil extracción
39 330 001
Tapa y asiento con cierre
amortiguado



39 208 000 / 00H*
Bidé suspendido



39 340 000 / 00H*
Bidé a suelo



* 00H con PureGuard

GROHE BAU

VERSATILIDAD PARA LA VIDA MODERNA

Todo proyecto necesita una línea de diseño versátil que encaje armoniosamente en el interior de cualquier cuarto de baño. Con sus formas suaves y redondeadas, la línea de sanitarios Bau es la elección perfecta para los interiores de los baños de hoteles, oficinas y viviendas residenciales.

Su estilo contemporáneo lo convierte en la solución ideal para tu proyecto, ya que se adapta a todos los gustos. La línea de sanitarios Bau es una opción versátil que ofrece la tecnología más avanzada. Al eliminar las bridas de todos los inodoros, nos hemos asegurado de que los usuarios disfrutarán de la máxima higiene. Esta gama convertirá tu proyecto en un éxito garantizado.



39 420 000
Lavabo mural, 65 cm
39 421 000
60 cm
39 440 000
55 cm



39 424 000
Lavamanos, 45 cm



39 422 000
Lavabo empotrado, 55 cm



Combinación de inodoro:
Inodoro BAU a suelo, para tanque
bajo, rimless, y salida vertical
(39 429 000)

Cisterna compatible, para inodoro
de tanque bajo
(39 43 6000)
Tapa y asiento con caída
amortiguada
(39 493 000)



39 438 000
Urinario, entrada oculta
39 439 000
Entrada superior



39 423 000
Lavabo bajoencimera, 55 cm



39 427 000
Inodoro suspendido rimless
39 491 000
Con brida abierta
39 492 000
Tapa y asiento
39 493 000
Tapa y asiento con cierre
amortiguado



39 430 000
Inodoro a suelo para tanque alto,
rimless, salida horizontal
39 431 000
Salida vertical
39 492 000
Tapa y asiento
39 493 000
Tapa y asiento con cierre
amortiguado



39 493 000
Tapa y asiento con caída
amortiguada



39 648 SH0
Asiento bidé manual
tapa y asiento



39 433 000
Bidé suspendido



39 432 000
Bidé a suelo



PULSADORES

GROHE ICON 3D	12
SPA COLORS	16
LÍNEAS DE DISEÑO GROHE	22
GRIFERÍAS ESPECIALES	70
EXPERIENCIA DE DUCHA GROHE	84
SISTEMAS PARA EL TRATAMIENTO DEL AGUA	112
CUIDADO INTELIGENTE	124
SANITARIOS	130
› PULSADORES	146
SISTEMAS DE INSTALACIÓN	152





PULSADORES EL COMPLEMENTO PERFECTO PARA EL BAÑO

Líneas redondas o cuadradas: sea cual sea la forma que prefiera, las placas de accionamiento al filo de la pared GROHE le permiten crear un diseño coordinado en todo el baño. Actualmente GROHE está dando el siguiente paso para proponer placas de accionamiento al filo de la pared más pequeñas y más elegantes.

Nuestros diseños cosmopolitas estarán disponibles en diferentes acabados pulidos y satinados. Para una instalación rápida incluyen GROHE EasyConnect, un tubo neumático único que conecta la placa a la válvula de descarga.



Productos disponibles en acabado PVD. Para obtener más información sobre esta línea, visite grohe.es

2 TAMAÑOS

GROHE es la única empresa del sector que ofrece una auténtica libertad total para elegir, gracias a la combinación de colores, diseños y tamaños.



3 DISEÑOS

10 COLORES



Cool Sunrise
38 732 GL0

Tamaño S
37 535 GL0
37 624 GL0
37 601 GL0



Warm Sunset
38 732 DA0

Tamaño S
37 535 DA0
37 624 DA0
37 601 DA0



Hard Graphite
38 732 A00

Tamaño S
37 535 A00
37 624 A00
37 601 A00



Cromo
38 732 000

Tamaño S
37 535 000
37 624 000
37 601 000



Cromo Mate
38 732 P00

Tamaño S
37 535 P00
37 624 P00
37 601 P00



Blanco Alpino
38 732 SH0

Tamaño S
37 535 SH0
37 624 SH0
37 601 SH0



SuperSteel
38 732 DC0

Tamaño S
37 535 DC0
37 624 DC0
37 601 DC0



Brushed Cool Sunrise
38 732 GN0

Tamaño S
37 535 GN0
37 624 GN0
37 601 GN0



Brushed Warm Sunset
38 732 DL0

Tamaño S
37 535 DL0
37 624 DL0
37 601 DL0



Brushed Hard Graphite
38 732 AL0

Tamaño S
37 535 AL0
37 624 AL0
37 601 AL0



SISTEMAS DE INSTALACIÓN

GROHE ICON 3D	12
SPA COLORS	16
LÍNEAS DE DISEÑO GROHE	22
GRIFERÍAS ESPECIALES	70
EXPERIENCIA DE DUCHA GROHE	84
SISTEMAS PARA EL TRATAMIENTO DEL AGUA	112
CUIDADO INTELIGENTE	124
SANITARIOS	130
PULSADORES	146
› SISTEMAS DE INSTALACIÓN	152
RAPID SLX	154
RAPID SL	156



GROHE **RAPID SLX** EL MEJOR SISTEMA DE INSTALACIÓN DEL MUNDO



39 596 000
Rapid SLX
Módulo WC, altura 1,13 m
Montaje en tabique con montantes
y/o delante de pared resistente
Incluye Flow Manager



39 599 000
Modulo WC, altura 1,13 m
Montaje delante de tabiques ligeros
o autoportante
Incluye Flow Manager

GROHE RAPID SLX EL MEJOR SISTEMA DE INSTALACIÓN **DEL MUNDO**



FLOW MANAGER
PREPARADO PARA
LA TECNOLOGÍA RIMLESS
**La velocidad de descarga del agua
puede modificarse fácilmente para
evitar salpicaduras.**
Compatible con el 100% de los
inodoros Rimless del mercado.



**Preparado para conectar agua
y electricidad**
A punto para futuros cambios a
inodoros con ducha bidé



Más y mejor insonorización
Evita ruidos molestos gracias a la
tecnología GROHE Whisper



**Caudal de descarga ajustable
para el ahorro de agua**
De 3/6 l. hasta 4,5/9 l.

Preparado para pulsadores S de GROHE.
**Se adapta directamente a los pulsadores
más pequeños sin necesidad de accesorios.**
Pulsador no incluido. Pedir por separado.

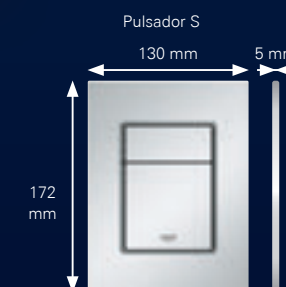

GROHE RAPID SL



38 840 000
Rapid SL
Módulo para WC, altura de instalación de 1,13 m
Montaje en tabique con montantes y/o delante de pared resistente
39 687 000
Con cisterna de 80 mm
Anchura de bastidor 50 cm
38 525 001
Altura de instalación de 1 m
38 526 000
Altura de instalación de 0,82 m
38 519 001
Con fluxor 6-9 l

Necesarios anclajes
38 558 00M



38 584 001
Rapid SL
Módulo para WC, altura de instalación 1,13 m
Montaje delante de tabiques ligeros o autoportante
38 587 000
altura de instalación 0,82 m
38 581 001
Para bidé

Necesarios anclajes
38 558 00M



37 131 000
Amortiguador de ruido para WC



38 558 00M
Rapid SL
Anclaje de fijación

39 699 000
Rapid SL Slim
Anclaje de fijación

38 731 000
Rapid SL
Módulo para lavabo, para instalación de grifo de un orificio
Altura 1,13 m
Montaje en tabique con montantes y/o delante de pared resistente

Necesarios anclajes
38 558 00M



38 597 001
Rapid SL
Módulo para bidé, altura de instalación 1,13 m
Montaje en tabique con montantes y/o delante de pared resistente

Necesarios anclajes
38 558 00M



39 140 000
Rapid SL
Módulo para WC, altura de instalación 1,13 m
con elemento de fijación para soporte trasero y railes de soporte WC suspendido para usuarios con movilidad reducida
Montaje en tabique con montantes y/o delante de pared resistente

GROHE RAPID SL SLIM MÓDULO WC CON CISTERNA DE 80 MM ALTURA DE INSTALACIÓN 1,13 M

novedad

CISTERNA DE DESCARGA

- Descarga de 6 l. / 3 l.
- Entrada de agua desde arriba
- Instalación de la conexión de agua sin herramientas
- Compatible con los pulsadores GROHE

ROBUSTO

- Capacidad de soporte de carga: 400 kg para WC
- Llave de paso de latón

EL MÁS SILENCIOSO

- Reducción del ruido gracias a la tecnología GROHE Whisper

MANTENIMIENTO SENCILLO

- Fácil acceso al interior a través del hueco del pulsador
- Válvula de descarga neumática con una única conexión de tubo al pulsador



39 687 000
Rapid SL Slim
Módulo para WC



38 786 001
Rapid SL
Módulo para urinario electrónico
Altura 1,13 y 1,30
Para accionamiento Manual o para infrarrojo Electrónico 6V/ 230V
Montaje en tabique con montantes y/o delante de pared resistente

Necesarios anclajes
38 558 00M



38 643 001
Uniset
Módulo para WC con carcasa EPS
38 642 001
Con pies de apoyo
38 415 001
Altura de instalación 0,82 m
38 785 000
Para urinario electrónico
37 578 001
Para bidé

39 683 000
Con cisterna estrecha 80 mm



42 333 000
Kit reductor a 4,5l
para cisternas GD2



40 911 000
Patrón de montaje para pulsadores pequeños
40 950 000
Para cisternas de 0,82 m / 1 m
40 949 000
Para cisterna de 80 mm

UNA EMPRESA INTERCONECTADA A ESCALA MUNDIAL

GROHE FORMA PARTE DE LIXIL, UNA EMPRESA LÍDER GLOBAL EN EL SECTOR DE LA TECNOLOGÍA DOMÉSTICA Y DE LA CONSTRUCCIÓN

Tras haber iniciado su andadura a principios del siglo XX en Japón, LIXIL es hoy el grupo más importante de nuestro sector. Su exclusiva cartera de productos va desde las nuevas tecnologías que han revolucionado la forma en la que nos relacionamos con el agua hasta una gama completa de materiales, tanto para interior como para exterior, y de productos que se utilizan en viviendas y en importantes proyectos arquitectónicos. Presentes en 150 países, las empresas del grupo LIXIL diseñan y fabrican productos que utilizan a diario más de mil millones de personas en todo el mundo.

El mundo cambia rápidamente y las empresas del grupo LIXIL están ayudando a darle forma. Gracias a nuestras diferentes marcas y tecnologías, hoy podemos diseñar y fabricar las soluciones del mañana. Desde el desarrollo de innovaciones inteligentes para hogares y oficinas hasta la redefinición de los perfiles urbanos más famosos del mundo, los productos de LIXIL revolucionan los lugares en los que trabajamos y aprendemos, a los que viajamos o en los que nos relajamos y vivimos.

Además de GROHE, la familia de LIXIL cuenta con marcas de categoría mundial como American Standard, INAX, DXV de American Standard y Permasteelisa. Juntas, nuestras marcas nos convierten en líderes mundiales en productos de grifería y fontanería y en el principal proveedor de Japón en lo que respecta a productos para viviendas. Gracias a nuestra apuesta por la

innovación en todo el grupo, somos capaces de mejorar de verdad la vida de las personas en multitud de áreas.

Juntos somos más fuertes. Al combinar la experiencia de GROHE, líder mundial en grifería sanitaria, con la exclusiva tecnología y los conocimientos de las otras marcas dedicadas a la tecnología del agua de LIXIL, podemos ofrecer soluciones completas para cuartos de baño que incluyen innovadores productos, como sanitarios con ducha y duchas SmartControl, además de tecnologías revolucionarias como los sanitarios AquaCeramic, que se mantienen limpios durante 100 años. Elegantes, funcionales y fiables, los productos y las soluciones de LIXIL están cambiando la vida de las personas en todo el mundo.

Juntos compartimos la idea de un mañana mejor, tanto para nuestros clientes como para el planeta. Además, como fabricante global, somos conscientes del importante papel que jugamos en la preservación del medio ambiente. Creemos que todo el mundo debería tener acceso a agua limpia y a un saneamiento seguro, y por eso nos comprometemos a poner nuestros conocimientos al servicio de este fin. Somos líderes en sectores como el de la eficiencia energética y la tecnología de ahorro de agua, y queremos alcanzar la huella ambiental cero de cara al año 2030.

Trabajamos juntos para diseñar un futuro en el que todos vivamos bien, sin importar dónde estemos.



Síguenos en

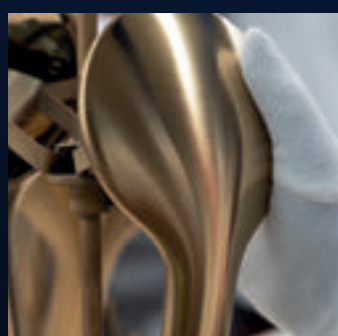

CALIDAD

*"La marca N°1 **más fiable** de la industria sanitaria" –*

Wirtschaftswoche, 2017



TECNOLOGÍA

*"**Top 50** empresas que cambian el mundo" –*

Fortune Magazine, 2017



DISEÑO

*Más de **400 premios de diseño** desde 2003*



SOSTENIBILIDAD

Doble ganador del premio Alemán de Sostenibilidad 2021

GROHE España, S.A.
Avenida de Sarrià, 106 - 8ª Planta
Edificio Sarrià Forum
08017 Barcelona
Tel. 93 336 88 50
Fax 93 336 88 51
grohe@grohe.es

Copyright by GROHE

Showroom GROHE Live! Center Barcelona
Avenida de Sarrià, 106 - Planta Baja
Atención Técnica Telefónica:
Tel. 93 336 88 55
Email: showroom_ES@grohe.com
Tel. Showroom: 93 336 88 60

GROHE España, S.A.
Paseo de la Castellana, 18 - 7ª Planta
28046 Madrid

Grohe, siguiendo la política de innovación y mejora continua, se reserva el derecho a modificar las especificaciones de sus productos sin previo aviso y/o la fecha de lanzamiento. Para cualquier consulta no duden en contactar con GROHE España, S.A. email: grohe@grohe.es

PART OF LIXIL