

*Pure Freude  
an Wasser*



# PREISLISTE 2020

# GROHE INHALTSVERZEICHNIS

Unsere Marke			8
GROHE Garantieleistungen			12
GROHE Service			13
Materialgruppen und Ersatzteile			14
TÜV Zertifizierungen			16
Badarmaturen	SmartControl	SmartControl Mischer	26
	Einhandmischer	Allure Brilliant	28
		Allure	36
		Atrio	44
		Grandera	58
		Lineare	67
		Eurocube Joy	73
		Eurocube	76
		GROHE Plus	84
		Europlus	91
		Essence	92
		Eurodisc Joy	101
		Eurodisc Cosmopolitan	103
		Concetto	108
		Eurostyle Cosmopolitan	113
		Eurostyle	118
		Eurosmart Cosmopolitan	126
		Eurosmart	132
		BauEdge	137
		BauLoop	140
		BauFlow	143
	Zweigriffarmaturen	Costa	145
	Standventile	Universal	149
	Wannengarnituren	Talentofill	150
	Accessoires	Selection	152
		Selection Cube	157
		Essentials	160



# GROHE INHALTSVERZEICHNIS

		Essentials Cube	167
		Bau Cosmopolitan	171
		Essentials Authentic	174
Thermostate		Grohtherm SmartControl	180
		Grohtherm	189
		Grohtherm 3000 Cosmopolitan	194
		Grohtherm 2000	195
		Grohtherm Cube	198
		Grohtherm 1000	200
		Grohtherm 1000 Performance	202
		Grohtherm 800 Cosmopolitan	204
		Grohtherm 800	206
Rapido		GROHE Rapido SmartBox	218
		GROHE Rapido C / UP-Ventile	220
Brausen/ Duschsysteme	GROHE Digital	F-digital Deluxe	226
	Duschsysteme	Rainshower System SmartControl	231
		Rainshower SmartActive System	234
		Rainshower System	237
		Euphoria SmartControl System	240
		Euphoria System	242
		Tempesta System	248
		Zubehör für Duschsysteme	250
	Brausen	Kopfbrausen	254
		Sena	274
		Rainshower SmartActive	275
		Rainshower	286
		Power&Soul	290
		Euphoria	294
		Tempesta	301
		Brauseschläuche	310
		Zubehör für Brausen	313
Küchenarmaturen	Wassersysteme	GROHE Blue Professional	329

# GROHE

## INHALTSVERZEICHNIS

---

		GROHE Blue Home	332
		GROHE Blue Pure	336
		GROHE Blue Zubehör	337
		GROHE Red	339
		Mülltrennsysteme	342
Premiumlinien		K7	344
		Foot Control	345
		Minta / Minta SmartControl / Minta Touch	346
		Zedra / Zedra SmartControl / Zedra Touch	350
		Atrio	352
		Essence	353
		Eurocube	355
Kompetenzlinien		Parkfield	356
		Eurodisc Cosmopolitan	357
		Concetto	358
		Eurostyle Cosmopolitan	362
		Eurosmart Cosmopolitan	364
		Eurosmart	367
		Euroeco Special	369
		Costa	370
		Bau Lines	371
		Küchenzubehör	373
Küchenspülen		Edelstahl Küchenspülen	374
		Kompositsspülen	381
Spezialarmaturen	Elektronische Armaturen	Eurocube E	392
		Essence E	394
		Bluetooth	397
		Europlus E	402
		Eurosmart CE	405
		Euroeco CE	413
		Bau Cosmopolitan E	416
	Thermostate	Grohtherm Micro	418

---



# GROHE INHALTSVERZEICHNIS

		Grohtherm Special	419
		Grohtherm XL	423
Einhandmischer		Vertica Eurostyle C	426
		Euroeco Special	427
		Euroeco Special Sicherheits-Mischbatterien	431
Selbstschlussarmaturen		Eurodisc SE	432
		Eurosmart CT	433
		Euroeco CT	435
Sensia Dusch-WC		GROHE Sensia IGS	442
		GROHE Sensia Arena	445
		Dusch-WC Aufsatz	448
Keramik		Essence	458
		Cube Keramik	467
		Euro Keramik	471
		Bau Keramik	478
		Acryl Duschwannen	485
Installationssysteme	Rapid SLX	Rapid SLX	490
	Rapid SL	Rapid SL für WC	491
		Rapid SL für Urinal	499
		Rapid SL für Waschtisch, Bidet, Ausguss	500
		Rapid SL barrierefrei	503
		Rapid SL freistehende Montage	505
		Rapid SL Halter für Armaturen	507
		Rapid SL Projektelemente	508
		Rapid SL Verkleidungen und Zubehör	509
	Uniset	Uniset Elemente und Zubehör	512
Rapid Pro	Profilsystem	514	
Spülsysteme	WC	Spülkasten Aufputz/Wandeinbau	520
		Zubehör für WC-Spülkästen	521
		Druckspüler WC	524
		WC-Elektronik/-Pneumatik	527
	Urinal	Urinal-Elektronik	531

# GROHE INHALTSVERZEICHNIS

---

		Druckspüler Urinal	535
Betätigungen	WC	Betätigungen für WC-Spülkästen	548
		GROHE Fresh	553
		Betätigungen für WC-Druckspüler	554
	Urinal	Betätigungen für Urinal	555
Sicherungstechnik		Eckventile	560
		Original WAS Geräteanschlussventile	563
		Sicherungsarmaturen	567
		Eurotec Außenwandventile	568
Armaturenzubehör		Kartuschen	572
		Thermoelemente und Kompaktkartuschen	574
		Aquadimmer	576
		Oberteile	577
		Verlängerungssets	580
		Anschlüsse	581
		Ausläufe	583
		Mousseure	584
		Ablaufgarnituren	587
		Rückflussverhinderer	589
		Ersatzteile für Elektronik	590
		Umstellungen	591
		Ersatzteile Brausen	592
		Spezialwerkzeuge	593
		Reinigung und Pflege	594
		Ersatzteile für Dusch-WC	595
Bestellnummernverzeichnis			597
Ersatzteilpreisliste			617
Entdecken Sie die GROHE Welt			636
LIXIL schafft ein besseres Zuhause - für alle und überall			638
Allgemeine Verkaufs- und Lieferbedingungen			640

---



# PURE FREUDE AN WASSER.

Lebenspendend, allgegenwärtig, genussvoll – Wasser ist unser Element und Inspirationsquelle für unser unverwechselbares Sortiment.

Jedes einzelne Produkt basiert auf unseren vier Grundwerten: Qualität, Technologie, Design und Nachhaltigkeit. Wir bringen diese Werte in Einklang, was immer wir tun – mit einem Ziel: unseren Kunden pure Freude an Wasser zu bieten.









## QUALITÄT

Von der ersten Idee bis zum fertigen Produkt: GROHE steht für Perfektion und Qualität „Made in Germany“. Darauf können unsere Kunden vertrauen.

*„Die Marke, die in der Sanitärbranche das höchste Kundenvertrauen genießt“ – Wirtschaftswoche, 2017*



## TECHNOLOGIE

Die Digitalisierung vollzieht sich in vielen Arbeits- und Lebensbereichen, auch bei der Nutzung von Wasser. GROHE gestaltet diese mit: durch intelligente Lösungen, die für ein schöneres Erlebnis mit Wasser sorgen. Jeden Tag.

*„Eines der Top 50-Unternehmen, die die Welt verändern“ – Fortune Magazine, 2017*



## DESIGN

Unser Design ist vielfach preisgekrönt und hat eine ganz eigene Handschrift. Moderne und zeitlose Elemente vereinen sich in Produkten, die Ihnen das Gefühl geben, nur für Sie entwickelt worden zu sein.

*Gewinner von über 400 Designpreisen seit 2003*



## NACHHALTIGKEIT

Wasser ist unsere Leidenschaft, jeder Tropfen ist uns wichtig. Unser Ziel ist es, die wertvollen Ressourcen unseres Planeten für künftige Generationen zu schützen.

*Preisträger des CSR-Preises der Bundesregierung, 2017*

# GROHE GARANTIELEISTUNGEN

## Qualität garantiert!

Alle GROHE Produkte zeichnen sich durch außergewöhnliche Qualität aus. Alle Bestandteile unserer Produkte, die einfache Bedienung, und die perfekte Optik werden zahlreichen Belastungsproben ausgesetzt – den härtesten der Branche! Erst wenn sie diese mit Bravour bestehen, dürfen sie unser Firmengelände verlassen.

## GROHE HERSTELLERGARANTIE 5 JAHRE

Hochwertige Materialien und die neusten Herstellungsverfahren verbinden sich mit marktführenden Technologien, um über viele Jahre hinweg zuverlässige Leistung zu garantieren. Dies spiegelt sich in unserer fünfjährigen Herstellergarantie wider.



## GROHE HERSTELLERGARANTIE 2+1 JAHRE

Für ausgewählte Produkte gilt eine Herstellergarantie von 2 Jahren und die Möglichkeit die Garantiezeit durch Registrierung auf 3 Jahre kostenlos zu verlängern.



## GROHE HERSTELLERGARANTIE 10 JAHRE

Insbesondere bei den Produkten, deren Funktion entscheidend ist und hinter der Wand installiert werden, ist die Sicherheit einer möglichst längerfristigen Herstellergarantie elementar. Aus diesem Grund haben wir für unsere Unterputzspülkästen und unsere Unterputzspülkästen in unserem Installationssystem Rapid SL, Uniset und Rapid Pro sowie für unsere Rapido und Non-Rapido Unterputzkörper die Herstellergarantie auf 10 Jahre erweitert.



Die ausführlichen Garantiebestimmungen und die entsprechenden Produktübersichten für die 10 Jahre und 2+1 Jahre Herstellergarantie können unter [grohe.de](http://grohe.de) eingesehen und heruntergeladen werden.

# GROHE SERVICE

## IHR VERLÄSSLICHER ANSPRECHPARTNER



### Wir helfen Ihnen gern – freundlich und kompetent

Ganz gleich zu welchen Themen Sie Fragen haben, hier finden Sie den richtigen Ansprechpartner!

#### Allgemeine Service-Fragen:

(Bestellungen, Technik,  
Lieferprogramm)

**Tel. 0571/3989-333**  
**Fax 0571/3989-999**

Sprechzeiten:  
Montag – Donnerstag: 8 – 17 Uhr  
Freitag: 8 – 15 Uhr

#### Kundendienst für Dienstleistungen vor Ort:

**Tel. 0571/3989-123**  
**Fax 0571/3989-124**

Sprechzeiten:  
Montag – Donnerstag: 8 – 17 Uhr  
Freitag: 8 – 15 Uhr

#### Prospektbestellung

**Tel. 01802/663333**  
**Fax 01802/664444**

oder per E-Mail  
[werbemittel@grohe-service.com](mailto:werbemittel@grohe-service.com)

Unsere Brutto-Preisliste für den Sanitär-Fachgroßhandel ersetzt alle früheren Ausgaben. Es gelten unsere allgemeinen Verkaufs- und Lieferbedingungen. Konstruktions-, Maß- und Designänderungen behalten wir uns vor.

# GROHE MATERIALGRUPPEN UND ERSATZTEILE

## ÜBERSICHT ZU DEN GROHE-MATERIALGRUPPEN

### ARMATUREN

10	Designarmaturen / Digitale Armaturen
11	Accessoires
12	Küchenarmaturen
13	GROHE Blue / GROHE Red
14	Care / Grohtherm Special
30	Klassische Armaturen
31	Euroeco Spezial, Eurostyle C Vertica
32	Eurosmart C, Eurosmart, Eurostyle C, Eurostyle, Conchetto
33	Eurodisc C, Eurodisc Joy, Eurostyle (Neu), Essence, Eurocube, Eurocube Joy, Plus
34	Europlus
35	Sonstige Einhandmischer
36	Thermostate
37	Talentofill / Talento
38	Selbstschluss- und Elektronik-Armaturen
39	Anschluss- und Sicherungstechnik
48	GROHE Rapido T / E, Unterbau-/ Rohbausets Armaturen

### BRAUSEN

20	Duschsysteme
21	Sena, Rainshower, Euphoria, Tempesta, sonstige Brausen
22	Relaxa
23	Power&Soul
24	Brausenzubehör
25	Brauseschläuche

### SANITÄRSYSTEME

40	Elektronische Armaturen Urinal / WC
41	Druckspüler Urinal / WC
42	Spülkästen
43	Betätigungen Urinal / WC
44	Rapid Pro
46	Uniset
47	Rapid SL
48	GROHE Rapido U / UMB

### DUSCH-WC

49	GROHE Sensia IGS / Arena
----	--------------------------

### KERAMIK

52	GROHE Keramik
----	---------------

### GROHE SMART HOME

53	GROHE Sense & GROHE Sense Guard
----	---------------------------------

### DIVERSES

50	Ersatzteile und Zubehör
54	Küchenspülen

## PREISGRUPPEN FÜR GROHE ORIGINAL-ERSATZTEILE 2020

### PREISGRUPPE

### UNVERBINDLICHE BRUTTO- LISTENPREISEMPFEHLUNG

01	4,30 €
02	6,30 €
03	9,40 €
04	13,50 €
05	17,70 €
06	23,35 €
07	29,05 €
08	33,45 €
09	38,45 €
10	49,30 €
11	60,75 €
12	77,10 €
13	97,20 €
14	123,20 €
15	165,25 €
16	215,55 €
17	275,40 €
18	345,75 €
19	430,00 €
20	515,55 €
21	690,10 €
22	965,60 €



Pure Freude  
an Wasser



# PREISLISTE **2020**

# Zertifikat

Prüfungsnorm **ISO 14001:2015**

Zertifikat-Registrier-Nr. **01 104 1900290**

Unternehmen: **Grohe AG**  
Feldmühleplatz 15  
40545 Düsseldorf  
Deutschland



mit den Standorten gemäß Anlage

Geltungsbereich: Design, Entwicklung, Fertigung, Handel, Vertrieb, Logistik, Distribution und Service von Sanitärarmaturen und Zubehör, Brausen-, Spül- und Installationssystemen sowie Sanitärkeramik

Durch ein Audit wurde der Nachweis erbracht, dass die Forderungen der ISO 14001:2015 erfüllt sind.

Gültigkeit: Dieses Zertifikat ist gültig vom 06.12.2019 bis 16.10.2021.  
Erstzertifizierung 2003

09.12.2019 (Änderung)

A handwritten signature in blue ink, appearing to read "Kühler", is written over a horizontal line.

TÜV Rheinland Cert GmbH  
Am Grauen Stein · 51105 Köln

# Zertifikat

Prüfungsnorm **BS OHSAS 18001:2007**

Zertifikat-Registrier-Nr. **01 213 1900290**

Unternehmen: **Grohe AG**  
Feldmühleplatz 15  
40545 Düsseldorf  
Deutschland



mit den Standorten gemäß Anlage

Geltungsbereich: Design, Entwicklung, Fertigung, Handel, Vertrieb, Logistik, Distribution und Service von Sanitärarmaturen und Zubehör, Brausen-, Spül- und Installationssystemen sowie Sanitärkeramik

Durch ein Audit wurde der Nachweis erbracht, dass die Forderungen der BS OHSAS 18001:2007 erfüllt sind.

Gültigkeit: Dieses Zertifikat ist gültig vom 06.12.2019 bis 11.03.2021.  
Erstzertifizierung 2011

09.12.2019 (Änderung)

A handwritten signature in blue ink, appearing to read "Lidlar", is written over a horizontal line.

TÜV Rheinland Cert GmbH  
Am Grauen Stein · 51105 Köln

# GROHE BADARMATUREN







## INHALT

SmartControl	SmartControl Mischer	26
Einhandmischer	Allure Brilliant	28
	Allure	36
	Atrio	44
	Grandera	58
	Lineare	67
	Eurocube Joy	73
	Eurocube	76
	GROHE Plus	84
	Europlus	91
	Essence	92
	Eurodisc Joy	101
	Eurodisc Cosmopolitan	103
	Concetto	108
	Eurostyle Cosmopolitan	113
	Eurostyle	118
	Eurosmart Cosmopolitan	126
	Eurosmart	132
	BauEdge	137
	BauLoop	140
	BauFlow	143
Zweigriffarmaturen	Costa	145
Standventile	Universal	149
Wannengarnituren	Talentofill	150
Accessoires	Selection	152
	Selection Cube	157
	Essentials	160
	Essentials Cube	167
	Bau Cosmopolitan	171
	Essentials Authentic	174



# GROHE PLUS

## EINZIGARTIGES DESIGN, PERFEKTE TECHNOLOGIE

Elegantes Design, harmonische Linienführung – dazu intelligente Funktionen, die das Leben im Bad noch einfacher machen.

Das GROHE Plus Sortiment bietet Ihnen höchsten Komfort und volle Kontrolle. Durch das digitale Display auf der Armatur erkennen Sie auf den ersten Blick die Wassertemperatur und können die beiden Strahlarten komfortabel steuern – mit einem Fingertipp. So haben Sie jederzeit die volle Kontrolle.



**23 959 003**  
L-Size  
Einhand-Waschtischbatterie  
mit digitalem Display  
und zwei Strahlarten  
mit glattem Körper  
mit Push-open Ablaufgarnitur

# DESIGN OPTIONEN FÜR JEDES BAD

## DIE PERFEKTE OBERFLÄCHE

Welchen Stil Sie auch in Ihrem Bad verwirklichen: GROHE Plus passt perfekt. Das breite Sortiment von Armaturen gibt es in verschiedenen Größen und Designs von elegant bis minimalistisch.

### 23 871 DC3

M-Size, Einhand-Waschtischbatterie mit Zugstangen-Ablaufgarnitur



### 32 612 003

S-Size, Einhand-Waschtischbatterie mit Zugstangen-Ablaufgarnitur



### 33 547 003 + 40 954 000

Einhand-Wannenbatterie mit Brausegarnitur + Duschablage

# GROHE COLORS KOLLEKTION

Das perfekte Badezimmer-Design wird allein durch Ihren ganz persönlichen Stil bestimmt. Damit Ihre Ideen auch verwirklicht werden können, haben wir die GROHE Colors Kollektion entwickelt.





































Zehn sorgsam ausgewählte, exklusive Farben und Oberflächenveredelungen bieten Ihnen unzählige Möglichkeiten, Ihre Individualität zum Ausdruck zu bringen. Sie lieben Ton-in-Ton-Farbkonzepte oder das Spiel der Kontraste? Sie möchten Akzente setzen mit der goldglänzenden Cool Sunrise-Oberfläche oder schätzen eher die dezente Eleganz von gebürstetem Hard Graphite? Was Sie auch vorhaben – mit den GROHE Colors treffen Sie immer die richtige Wahl.

Die gesamte Palette der neuen Farben wird in GROHE PVD-Qualität produziert. So verbinden wir maximale Farbbrillanz mit einzigartiger Materialbeständigkeit und hochwertige Verarbeitung in unseren Oberflächen.

















Die GROHE Colors Kollektion ist mehr als ein schnelllebiger Modetrend. Sie eröffnet völlig neue Dimensionen für Ihr persönliches Design-Konzept. Armaturen, Duschen und Zubehör sind perfekt aufeinander abgestimmt und dank GROHE Qualität besonders langlebig.



# GROHE COLORS KOLLEKTION

PRODUKT- ANGEBOT		FARBOPTIONEN									
		CHROM	SUPERSTEEEL	NICKEL POLIERT	NICKEL GEBÜRSTET	COOL SUNRISE	COOL SUNRISE GEBÜRSTET	WARM SUNSET	WARM SUNSET GEBÜRSTET	HARD GRAPHITE	HARD GRAPHITE GEBÜRSTET
GRANDERA											
ALLURE BRILLIANT											
ATRIO											
ESSENCE											
EUROCUBE											
LINEARE											
GROHE PLUS											

# GROHE BADEZIMMER KOMBINATIONEN

		THERMOSTATE									DUSCHSYSTEME					KOPFBRAUSEN								
		DESIGN THERMOSTATE	GROHTHERM SMARTCONTROL	GROHTHERM THERMOSTATE	GROHTHERM CUBE	GROHTHERM 3000	GROHTHERM 2000	GROHTHERM 1000 PERFORMANCE	GROHTHERM 1000	GROHTHERM 800 COSMOPOLITAN	GROHTHERM 800	RAINSHOWER SYSTEM SMARTCONTROL	RAINSHOWER SYSTEM	EUPHORIA SMARTCONTROL SYSTEM	EUPHORIA SYSTEM CUBE	EUPHORIA SYSTEM	TEMPESTA SYSTEM	DESIGN KOPFBRAUSEN	AQUASYMPHONY / RAINSHOWER F-SERIES	RAINSHOWER 360	RAINSHOWER 310	EUPHORIA 260	TEMPESTA 210	
ALLURE BRILLIANT			•		•							•	•	•	•			•	•		•			
ALLURE			•			•						•	•	•				•	•		•			
ATRIO		•	•			•						•	•	•				•	•	•	•			
GRANDERA												•	•					•	•		•			
LINEARE			•	•		•						•	•	•		•			•	•	•	•		
EUROCUBE			•	•	•									•	•				•		•			
GROHE PLUS			•	•		•						•	•	•		•			•	•	•	•		
ESSENCE			•	•		•			•			•	•	•					•		•			
EURODISC COSMOPOLITAN			•	•			•					•		•		•					•	•		
CONCETTO								•		•						•					•			
EUROSTYLE COSMOPOLITAN				•				•		•						•						•		
EUROSTYLE				•				•	•							•						•		
EUROSMART COSMOPOLITAN				•				•		•						•								•
EUROSMART				•				•	•		•					•								•
BAUEDGE										•						•								•
BAULOOP										•						•								•
BAUFLOW										•						•								•





# GROHE SMARTCONTROL MISCHER

Bestell-Nr. Farbe Brutto-Preis  
UVP\* (Euro)

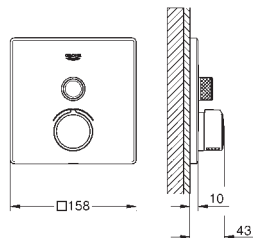

29 147 000 chrom 517,20

**SmartControl**  
**Unterputzmischer mit 1 Absperrventil**  
Fertigmontageset **Rapido SmartBox (35 600)**  
Wandrosette aus Metall mit GROHE QuickFix mit verdeckter Rosetten- und Schaftabdichtung, verdeckte Befestigung, nachträglich 6° ausrichtbar  
GROHE StarLight Oberfläche  
**SmartControl: An/Aus per Knopfdruck und Volumensteuerung durch Drehen auswechselbare Symbole**  
Kartusche für Temperaturmischung  
ohne Rohbau-Set  
Durchfluss: Abgang B = 27 l/min, Abgang C = 27 l/min

35 600 000 N/N 99,05  
GROHE Rapido SmartBox Unterputz-Einbaukörper

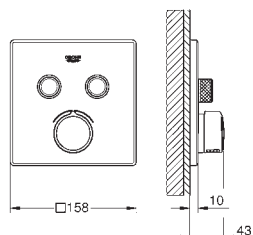

29 148 000 chrom 572,25

**SmartControl**  
**Unterputzmischer mit 2 Absperrventilen**  
Fertigmontageset **Rapido SmartBox (35 600)**  
Wandrosette aus Metall mit GROHE QuickFix mit verdeckter Rosetten- und Schaftabdichtung, verdeckte Befestigung, nachträglich 6° ausrichtbar  
GROHE StarLight Oberfläche  
**SmartControl: An/Aus per Knopfdruck und Volumensteuerung durch Drehen auswechselbare Symbole**  
Kartusche für Temperaturmischung  
gleichzeitige Nutzung mehrerer Verbraucher  
ohne Rohbau-Set  
Durchfluss: Abgang B = 23 l/min, Abgang C = 25 l/min, Abgang B + C = 27 l/min

35 600 000 N/N 99,05  
GROHE Rapido SmartBox Unterputz-Einbaukörper

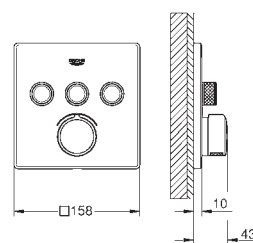

29 149 000 chrom 627,25

**SmartControl**  
**Unterputzmischer mit 3 Absperrventilen**  
Fertigmontageset **Rapido SmartBox (35 600)**  
Wandrosette aus Metall mit GROHE QuickFix mit verdeckter Rosetten- und Schaftabdichtung, verdeckte Befestigung, nachträglich 6° ausrichtbar  
GROHE StarLight Oberfläche  
**SmartControl: An/Aus per Knopfdruck und Volumensteuerung durch Drehen auswechselbare Symbole**  
Kartusche für Temperaturmischung  
gleichzeitige Nutzung mehrerer Verbraucher  
ohne Rohbau-Set  
Durchfluss: Abgang A = 22 l/min, Abgang B = 26 l/min, Abgang C = 22 l/min, Abgang A + B = 31 l/min, Abgang A + B + C = 34 l/min

35 600 000 N/N 99,05  
GROHE Rapido SmartBox Unterputz-Einbaukörper

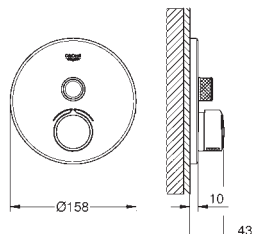





29 144 000 chrom 517,20

**SmartControl**  
**Unterputzmischer mit 1 Absperrventil**  
Fertigmontageset **Rapido SmartBox (35 600)**  
Wandrosette aus Metall mit GROHE QuickFix mit verdeckter Rosetten- und Schaftabdichtung, verdeckte Befestigung, nachträglich 6° ausrichtbar  
GROHE StarLight Oberfläche  
**SmartControl: An/Aus per Knopfdruck und Volumensteuerung durch Drehen auswechselbare Symbole**  
Kartusche für Temperaturmischung  
ohne Rohbau-Set  
Durchfluss: Abgang B = 27 l/min, Abgang C = 27 l/min

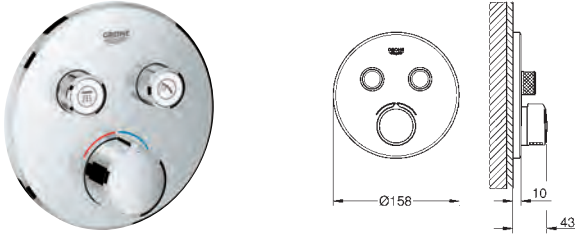
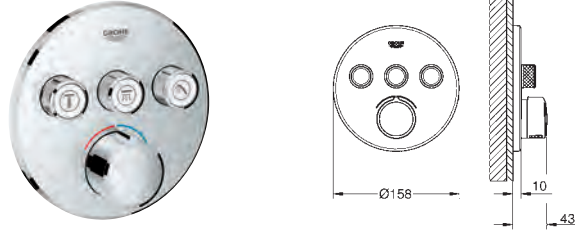
35 600 000 N/N 99,05  
GROHE Rapido SmartBox Unterputz-Einbaukörper

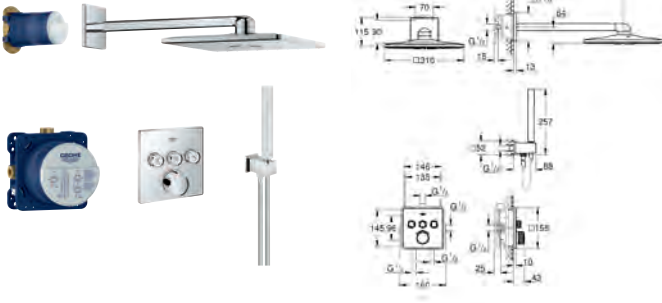
# GROHE SMARTCONTROL MISCHER

	Bestell-Nr.	Farbe	Brutto-Preis UVP* (Euro)
	29 145 000	chrom	572,25
<p><b>SmartControl Unterputzmischer mit 2 Absperrventilen</b>                      Fertigmontageset <b>Rapido SmartBox (35 600)</b>                      Wandrosette aus Metall mit GROHE QuickFix mit verdeckter Rosetten- und Schaftabdichtung, verdeckte Befestigung, nachträglich 6° ausrichtbar                      GROHE StarLight Oberfläche  <b>SmartControl: An/Aus per Knopfdruck und Volumensteuerung durch Drehen auswechselbare Symbole</b>                      Kartusche für Temperaturmischung                      gleichzeitige Nutzung mehrerer Verbraucher                      ohne Rohbau-Set                      Durchfluss: Abgang B = 23l/min, Abgang C = 25 l/min, Abgang B + C = 27 l/min</p>			
	35 600 000	N/N	99,05
<p><b>GROHE Rapido SmartBox Unterputz-Einbaukörper</b></p>			
	29 146 000	chrom	627,25
<p><b>SmartControl Unterputzmischer mit 3 Absperrventilen</b>                      Fertigmontageset <b>Rapido SmartBox (35 600)</b>                      Wandrosette aus Metall mit GROHE QuickFix mit verdeckter Rosetten- und Schaftabdichtung, verdeckte Befestigung, nachträglich 6° ausrichtbar                      GROHE StarLight Oberfläche  <b>SmartControl: An/Aus per Knopfdruck und Volumensteuerung durch Drehen auswechselbare Symbole</b>                      Kartusche für Temperaturmischung                      gleichzeitige Nutzung mehrerer Verbraucher                      ohne Rohbau-Set                      Durchfluss: Abgang A = 22 l/min, Abgang B = 26 l/min, Abgang C = 22 l/min, Abgang A + B = 31 l/min, Abgang A + B + C = 34 l/min</p>			
	35 600 000	N/N	99,05
<p><b>GROHE Rapido SmartBox Unterputz-Einbaukörper</b></p>			
	34 709 000	chrom	1.644,60
<p><b>SmartControl Duschsystem Unterputz</b>                      bestehend aus:                      Unterputzmischer mit 3 Absperrventilen  <b>SmartControl Mischer Fertigmontageset (29 146)</b>  <b>Rapido SmartBox (35 600)</b>  <b>Rainshower 310 SmartActive Kopfbrause-Set (26 475) und Rohbauset für Kopfbrause-Set (26 483)</b>  <b>Euphoria Cosmopolitan Stabhandbrause (27 367)</b>                      Rainshower Wandbrausehalter (27 074)                      Rainshower Wandanschlussbogen (27 057)                      Brauseschlauch Silverflex 1.500 mm (28 364)</p>			
	34 712 000	chrom	1.637,15
<p><b>SmartControl Duschsystem Unterputz</b>                      bestehend aus:                      Unterputzmischer mit 3 Absperrventilen  <b>SmartControl Mischer Fertigmontageset (29 149)</b>  <b>Rapido SmartBox (35 600)</b>  <b>Rainshower SmartActive 310 Cube Kopfbrause-Set (26 479) und Rohbauset für Kopfbrause-Set (26 483)</b>  <b>Euphoria Cube Handbrause (27 698)</b>                      Euphoria Cube Wandanschlussbogen mit integriertem Wandbrausehalter (26 370)                      Brauseschlauch Silverflex 1.500 mm (28 364)</p>			
	14 077 XH0	lieferbar 2. Quartal	granit
<p><b>SmartControl Symbolkappen für Unterputzarmaturen</b>                      bestehend aus:                      9 Plättchen mit 6 verschiedenen Symbolen                      passend für alle Grohtherm SmartControl und SmartControl Mischer Fertigmontagesets</p>			
<p><b>GROHE Rapido SmartBox Unterputz-Einbaukörper</b></p>			

# GROHE ALLURE BRILLIANT

Bestell-Nr. Farbe Brutto-Preis  
UVP\* (Euro)

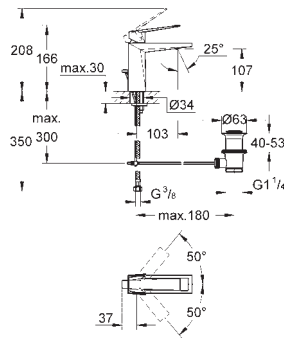

23 029 000	chrom	692,40
23 029 DC0	supersteel	969,35
23 029 A00	hard graphite	1.038,60
23 029 AL0	hard graphite gebürstet	1.107,85

**Allure Brilliant**  
Einhand-Waschtischbatterie, DN 15  
M-Size  
Einlochmontage  
GROHE SilkMove 28 mm Keramikkartusche  
**mit Temperaturbegrenzer**  
GROHE StarLight Oberfläche  
GROHE EcoJoy 5,0 l/min. Durchflusskonstanthalter  
GROHE QuickFix Schnellbefestigungssystem  
Auslauf mit integriertem Mousseur  
Zugstangen-Ablaufgarnitur 1 1/4"  
flexible Anschlusschläuche

23 033 000	chrom	692,40
23 033 DC0	supersteel	969,35
23 033 A00	hard graphite	1.038,60
23 033 AL0	hard graphite gebürstet	1.107,85

dito, glatter Körper

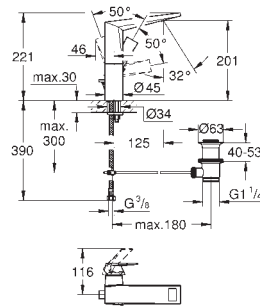

23 109 000	chrom	829,55
23 109 DC0	supersteel	1.161,35
23 109 A00	hard graphite	1.244,35
23 109 AL0	hard graphite gebürstet	1.327,30

**Allure Brilliant**  
Einhand-Waschtischbatterie, DN 15  
L-Size  
Einlochmontage  
GROHE SilkMove 28 mm Keramikkartusche  
**mit Temperaturbegrenzer**  
GROHE StarLight Oberfläche  
GROHE EcoJoy 5,0 l/min. Durchflusskonstanthalter  
GROHE QuickFix Schnellbefestigungssystem  
Auslauf mit integriertem Mousseur  
Zugstangen-Ablaufgarnitur 1 1/4"  
flexible Anschlusschläuche

23 112 000	chrom	829,55
------------	-------	--------

dito, glatter Körper

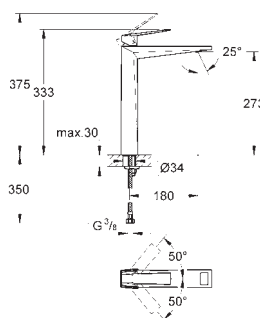

23 114 000	chrom	1.143,90
23 114 DC0	supersteel	1.601,45
23 114 A00	hard graphite	1.715,85
23 114 AL0	hard graphite gebürstet	1.830,25

**Allure Brilliant**  
Einhand-Waschtischbatterie, DN 15  
XL-Size  
Einlochmontage  
für freistehende Waschschrüsseln  
GROHE SilkMove 28 mm Keramikkartusche  
**mit Temperaturbegrenzer**  
GROHE StarLight Oberfläche  
GROHE EcoJoy 5,0 l/min. Durchflusskonstanthalter  
GROHE QuickFix Schnellbefestigungssystem  
Auslauf mit integriertem Mousseur  
**glatter Körper**  
flexible Anschlusschläuche

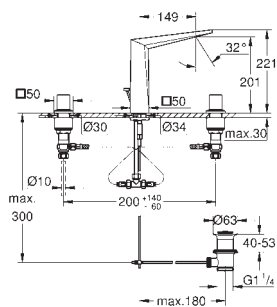

20 344 000	chrom	1.082,35
20 344 DC0	supersteel	1.515,30
20 344 A00	hard graphite	1.623,55
20 344 AL0	hard graphite gebürstet	1.731,75

**Allure Brilliant**  
3-Loch-Waschtischbatterie, DN 15  
Keramik-Oberteile 1/2", 90°  
GROHE StarLight Oberfläche  
GROHE EcoJoy 5,0 l/min. Durchflusskonstanthalter  
Auslauf mit integriertem Mousseur  
Zugstangen-Ablaufgarnitur 1 1/4"  
druckfeste, flexible Verbindungsschläuche  
zwischen Mittelkörper und Seitenventilen





# GROHE ALLURE BRILLIANT

Bestell-Nr.

Farbe

Brutto-Preis  
UVP\* (Euro)

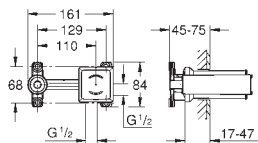

23 200 002

306,45

## Einhand Unterputz-Universal- Einbaukörper, DN 15

für 2-Loch-Waschtischbatterien

Wandeinbau

ohne Fertigmontageteile

GROHE SilkMove 35 mm Keramikkartusche

variabel einstellbare Mengenbegrenzung

Positionierung des Auslaufs links oder rechts möglich

Einbautiefe 45 bis 75 mm

DR-Messing

Einbauschablone

**für normgerechte Wanddurchführung bei Wassereinwirkung**

**nach DIN 18534:2017**

mit Dichtmanschette

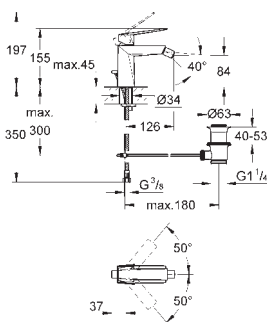

23 117 000

chrom

906,40

23 117 DC0

supersteel

1.268,95

23 117 A00

hard graphite

1.359,60

23 117 AL0

hard graphite gebürstet

1.450,25

## Allure Brilliant

### Einhand-Bidetatterie, DN 15

Einlochmontage

GROHE SilkMove 28 mm Keramikkartusche

**mit Temperaturbegrenzer**

GROHE StarLight Oberfläche

**GROHE QuickFix** Schnellbefestigungssystem

Kugelgelenk-Mousseur

**Zugstangen-Ablaufgarnitur 1 1/4"**

flexible Anschlusschläuche

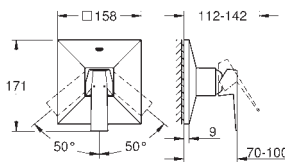

24 071 000

chrom

520,55

24 071 DC0

supersteel

728,75

24 071 A00

hard graphite

780,85

24 071 AL0

hard graphite gebürstet

832,90

## Allure Brilliant

### Einhand-Brausebatterie

Fertigmontageset **Rapido SmartBox (35 600)**

GROHE SilkMove 46 mm Keramikkartusche

GROHE StarLight Oberfläche

Wandrosette mit GROHE QuickFix mit verdeckter Rosetten- und

Schaftabdichtung, verdeckte Befestigung

Rosette aus Metall, nachträglich 6° ausrichtbar

Bedienungshebel aus Metall

Durchfluss: Abgang B oder C = 30 l/min

ohne Rohbau-Set

35 600 000 N/N

99,05

**GROHE Rapido SmartBox Unterputz-Einbaukörper**

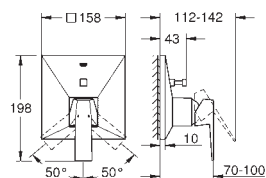

24 072 000

chrom

573,75

24 072 DC0

supersteel

803,25

24 072 A00

hard graphite

860,65

24 072 AL0

hard graphite gebürstet

918,00

## Allure Brilliant

### Einhand-Wannenbatterie

Fertigmontageset **Rapido SmartBox (35 600)**

GROHE SilkMove 46 mm Keramikkartusche

GROHE StarLight Oberfläche

Wandrosette mit GROHE QuickFix mit verdeckter Rosetten- und

Schaftabdichtung, verdeckte Befestigung

Rosette aus Metall, nachträglich 6° ausrichtbar

Bedienungshebel aus Metall

automatische Umstellung: Wanne/Brause

Durchfluss: Abgang B = 27 l/min, Abgang C = 27 l/min

ohne Rohbau-Set

35 600 000 N/N

99,05

**GROHE Rapido SmartBox Unterputz-Einbaukörper**

# GROHE ALLURE BRILLIANT

Bestell-Nr. Farbe Brutto-Preis  
UVP\* (Euro)

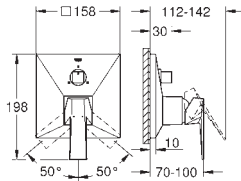

24 099 000	chrom	613,95
24 099 DC0	supersteel	859,55
24 099 A00	hard graphite	920,95
24 099 AL0	hard graphite gebürstet	982,30

**Allure Brilliant**  
**Einhandbatterie mit 3-Wege Umstellung**  
 Fertigmontageset **Rapido SmartBox (35 600)**  
 GROHE SilkMove 46 mm Keramikkartusche  
 GROHE StarLight Oberfläche  
 Wandrosette mit GROHE QuickFix mit verdeckter Rosetten- und Schaftabdichtung, verdeckte Befestigung  
 Rosette aus Metall, nachträglich 6° ausrichtbar  
 Bedienungshebel aus Metall  
**3-Wege Umstellung**  
 Durchfluss: Abgang A = 27 l/min, Abgang B = 27 l/min, Abgang C = 27 l/min ohne Rohbau-Set

35 600 000	N/N	99,05
------------	-----	-------

**GROHE Rapido SmartBox Unterputz-Einbaukörper**

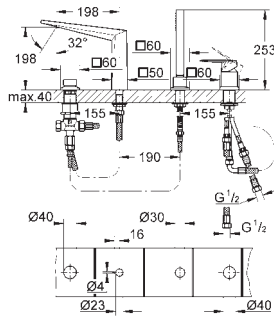

19 787 001	chrom	1.814,30
19 787 DC1	supersteel	2.540,00
19 787 A01	hard graphite	2.721,45
19 787 AL1	hard graphite gebürstet	2.902,90

**Allure Brilliant**  
**4-Loch Einhand-Wannenkombination**  
 GROHE SilkMove 46 mm Keramikkartusche  
 GROHE StarLight Oberfläche  
 bestehend aus:  
 Auslauf-Aufnahme vormontiert  
 Einhandmischer-Bedienelement  
 Wanneneinlauf mit integriertem Mousseur  
 Umstellung Wanne/Brause  
 Handbrause Euphoria Cube + 6,6 l/min  
 Metallbrauseschlauch 2000 mm  
 flexible Anschlusschläuche  
 Anschluss für Brauseschlauch  
 Eigensicher gegen Rückfließen  
 kann mit 29 037 000 verwendet werden

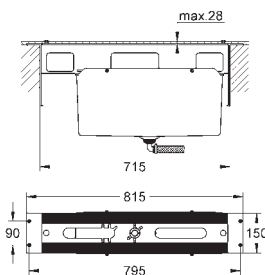

29 037 000		980,35
------------	--	--------

**Wannenrandkombination**  
**Unterbau für Fliesenbankmontage**  
 bestehend aus:  
 Grundrahmen  
 Auffangsystem mit integriertem Ablauf  
 für eindringendes Spritzwasser

45 388 000		97,20
------------	--	-------

**Standbeine für Grundrahmen**

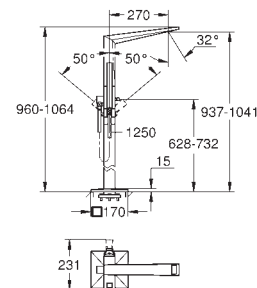

23 119 000	chrom	2.931,65
23 119 DC0	supersteel	4.104,30
23 119 A00	hard graphite	4.397,50
23 119 AL0	hard graphite gebürstet	4.690,65

**Allure Brilliant**  
**Einhand-Wannenbatterie DN 15,**  
**Bodenmontage**  
 Fertigmontageset 45 984  
 ohne Rohbau-Set  
 GROHE SilkMove 46 mm Keramikkartusche  
 GROHE StarLight Oberfläche  
 automatische Umstellung: Wanne/Brause  
 Auslauf mit integriertem Mousseur  
**Ausladung 270 mm**  
 integrierter Rückflussverhinderer im Brauseabgang 1/2"  
 mit Brausehalter  
 Euphoria Cube + Handbrause 27 888  
 Metallbrauseschlauch 1250 mm  
 Eigensicher gegen Rückfließen

# GROHE ALLURE BRILLIANT

Bestell-Nr. Farbe Brutto-Preis  
UVP\* (Euro)

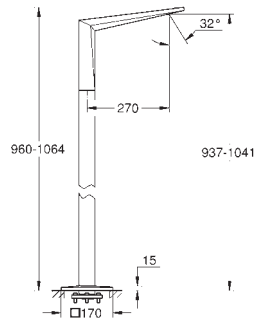

13 301 000	chrom	1.912,05
13 301 DC0	supersteel	2.676,85
13 301 A00	hard graphite	2.868,10
13 301 AL0	hard graphite gebürstet	3.059,30

**Allure Brilliant**  
**Wannenauslauf, Bodenmontage**  
Fertigmontageset 45 984  
ohne Rohbau-Set  
GROHE StarLight Oberfläche  
Auslauf mit integriertem Mousseur  
**Ausladung 270 mm**

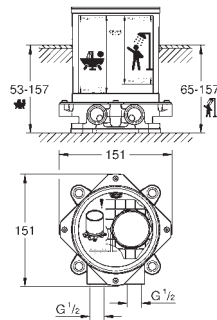

45 984 001	562,90
------------	--------

**Rohbauset, DN 15**  
für freistehende Wannenbatterie, -auslauf und freistehende Brausebatterie  
ohne Fertigmontageteile  
Sockel mit 360° Horizontal- und 3° Vertikalausgleich  
Einbautiefe 53-157 mm für Wannenbatterie/-auslauf,  
Bodenausgleich 104 mm  
Einbautiefe 65-157 mm für Brausebatterie, Bodenausgleich 92 mm  
zwei Anschlüsse 1/2" mit Innengewinde (warm/kalt)  
Spülstopfen  
Trägermaterial für Bodenabdichtung enthalten  
Befestigungsmaterial

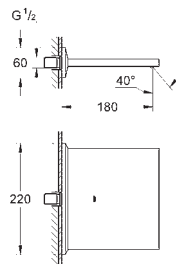

13 319 000	chrom	922,05
13 319 DC0	supersteel	1.290,85
13 319 A00	hard graphite	1.383,10
13 319 AL0	hard graphite gebürstet	1.475,30

**Allure Brilliant**  
**Schwallauslauf für Wanne und Brause**  
Wandmontage  
GROHE StarLight Oberfläche  
**Ausladung 180 mm**

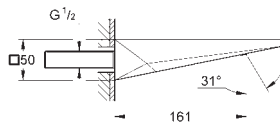

13 299 000	chrom	347,75
13 299 DC0	supersteel	486,85
13 299 A00	hard graphite	521,65
13 299 AL0	hard graphite gebürstet	556,40

**Allure Brilliant**  
**Wanneneinlauf**  
Wandmontage  
GROHE StarLight Oberfläche  
**Ausladung 161 mm**  
Auslauf mit integriertem Mousseur

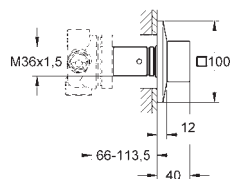







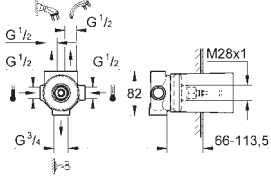

19 798 000	chrom	305,85
19 798 DC0	supersteel	428,20
19 798 A00	hard graphite	458,80
19 798 AL0	hard graphite gebürstet	489,35

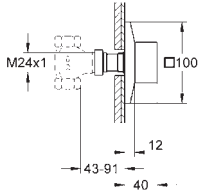
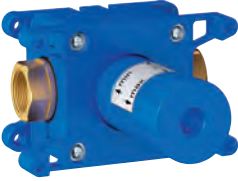
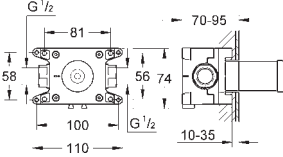
**Allure Brilliant**  
**5-Wege-Umstellung**  
Fertigmontageset 29 033  
(ohne Unterputz-Einbaukörper)  
GROHE StarLight Oberfläche

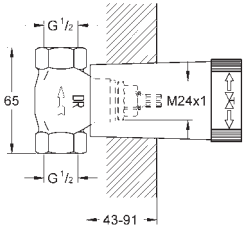

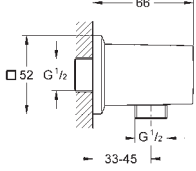

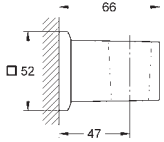

# GROHE ALLURE BRILLIANT

	Bestell-Nr.	Farbe	Brutto-Preis UVP* (Euro)
 	<b>29 033 000</b>		<b>301,15</b>
	<b>5-Wege-Umstellung</b> Unterputz-Einbaukörper Wandeinbau mit keramischen Dichtscheiben Anschluss kalt und warm 1/2" 2 Abgänge 1/2" 1 Wannenabgang 3/4" Einbautiefe stufenlos einstellbar 66 - 113 mm DR-Messing		
 	<b>19 796 000</b> <b>19 796 DC0</b> <b>19 796 A00</b> <b>19 796 AL0</b>	chrom supersteel hard graphite hard graphite gebürstet	<b>208,10</b> <b>291,35</b> <b>312,15</b> <b>332,95</b>
	<b>Allure Brilliant</b> <b>UP-Ventil Oberbau</b> für 29 032 für Rapido C (35 028) GROHE StarLight Oberfläche		
 	<b>35 028 000</b>		<b>149,50</b>
	<b>Rapido C</b> <b>Einbaubox für 1-fach Unterputz Ventil</b> Einbaubox mit abnehmbarem Schutzdeckel Trägermaterial für Wandabdichtung enthalten für Nass- und Trockenausbau Befestigungspunkte zur Fixierung an Vor- oder Rückwand DR-Messing vormontiertes Keramik-Oberteil 3/4" Anschlussgewinde Zuläufe 1/2" Durchfluss: 55 l/min. bei 3 bar Einbautiefe stufenlos einstellbar 70 - 95 mm		
 	<b>29 032 000</b>		<b>37,65</b>
	<b>UP-Ventil-Unterteil</b> vormontiertes Oberteil 1/2" Gewindeanschluss 1/2" Einbautiefe stufenlos einstellbar 43 - 91 mm DR-Messing		
 	<b>27 707 000</b> <b>27 707 DC0</b> <b>27 707 A00</b> <b>27 707 AL0</b>	chrom supersteel hard graphite hard graphite gebürstet	<b>78,95</b> <b>110,55</b> <b>126,30</b> <b>134,20</b>
	<b>Allure Brilliant</b> <b>Wandanschlussbogen, DN 15</b> Außengewinde Eigensicher gegen Rückfließen Material: Metall GROHE StarLight Oberfläche		
 	<b>27 706 000</b> <b>27 706 DC0</b> <b>27 706 A00</b> <b>27 706 AL0</b>	chrom supersteel hard graphite hard graphite gebürstet	<b>60,70</b> <b>85,00</b> <b>97,10</b> <b>103,20</b>
	<b>Allure Brilliant</b> <b>Handbrausehalter</b> nicht verstellbar Material: Metall GROHE StarLight Oberfläche		

# GROHE ALLURE BRILLIANT

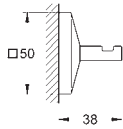
	Bestell-Nr.	Farbe	Brutto-Preis UVP* (Euro)
		40 494 000 N/N	chrom 352,10
		40 494 DC0 N/N	supersteel 486,55
		40 494 A00 N/N	hard graphite 520,15
		40 494 AL0 N/N	hard graphite gebürstet 562,20
<p><b>Allure Brilliant</b>  <b>Halter mit Seifenspender</b>            Material: Glas / Metall            Füllmenge 150 ml            Verdeckte Befestigung            GROHE StarLight Oberfläche</p>			
		40 493 000 N/N	chrom 226,05
		40 493 DC0 N/N	supersteel 318,50
		40 493 A00 N/N	hard graphite 343,70
		40 493 AL0 N/N	hard graphite gebürstet 368,90
<p><b>Allure Brilliant</b>  <b>Halter mit Mundspülglas</b>            Material: Glas / Metall            Verdeckte Befestigung            GROHE StarLight Oberfläche</p>			
		40 503 000 N/N	chrom 268,05
		40 503 DC0 N/N	supersteel 377,30
		40 503 A00 N/N	hard graphite 402,50
		40 503 AL0 N/N	hard graphite gebürstet 436,15
<p><b>Allure Brilliant</b>  <b>Ablage mit Mundspülglas</b>            Material: Glas / Metall            Verdeckte Befestigung            GROHE StarLight Oberfläche</p>			
		40 504 000 N/N	chrom 276,45
		40 504 DC0 N/N	supersteel 385,70
		40 504 A00 N/N	hard graphite 410,90
		40 504 AL0 N/N	hard graphite gebürstet 436,15
<p><b>Allure Brilliant</b>  <b>Ablage mit Seifenschale</b>            GROHE StarLight Oberfläche</p>			
		40 496 000 N/N	chrom 192,45
		40 496 DC0 N/N	supersteel 268,05
		40 496 A00 N/N	hard graphite 284,85
		40 496 AL0 N/N	hard graphite gebürstet 301,70
<p><b>Allure Brilliant</b>  <b>Handtuchhalter</b>            2-armig, nicht schwenkbar            Verdeckte Befestigung            GROHE StarLight Oberfläche</p>			
		40 497 000 N/N	chrom 217,65
		40 497 DC0 N/N	supersteel 301,70
		40 497 A00 N/N	hard graphite 318,50
		40 497 AL0 N/N	hard graphite gebürstet 343,70
<p><b>Allure Brilliant</b>  <b>Badetuchhalter</b>            650 mm (Bohrlänge 600 mm)            Material: Metall            Verdeckte Befestigung            GROHE StarLight Oberfläche</p>			

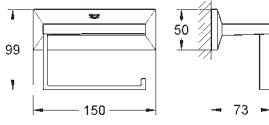
# GROHE ALLURE BRILLIANT

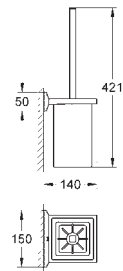
		Bestell-Nr.	Farbe	Brutto-Preis UVP* (Euro)
		40 498 000 N/N	chrom	88,25
		40 498 DC0 N/N	supersteel	126,05
		40 498 A00 N/N	hard graphite	134,45
		40 498 AL0 N/N	hard graphite gebürstet	142,85
		<b>Allure Brilliant</b> <b>Bademantelhaken</b> Material: Metall Verdeckte Befestigung GROHE StarLight Oberfläche		
		40 499 000 N/N	chrom	184,05
		40 499 DC0 N/N	supersteel	259,65
		40 499 A00 N/N	hard graphite	276,50
		40 499 AL0 N/N	hard graphite gebürstet	293,30
		<b>Allure Brilliant</b> <b>WC-Papierhalter</b> ohne Deckel Material: Metall Verdeckte Befestigung GROHE StarLight Oberfläche		
		40 500 000 N/N	chrom	301,70
		40 500 DC0 N/N	supersteel	419,35
		40 500 A00 N/N	hard graphite	452,95
		40 500 AL0 N/N	hard graphite gebürstet	478,15
		<b>Allure Brilliant</b> <b>Toilettenbürstengarnitur</b> Material: Glas / Metall Wandmontage Verdeckte Befestigung GROHE StarLight Oberfläche		

Bestell-Nr. Farbe Brutto-Preis  
UVP\* (Euro)

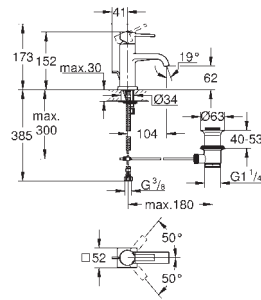

32 757 000 chrom 469,10

**Allure**  
**Einhand-Waschtischbatterie, DN 15**  
**M-Size**  
Einlochmontage  
GROHE SilkMove 28 mm Keramikkartusche  
GROHE StarLight Oberfläche  
**GROHE EcoJoy 6,0 l/min. Durchflussbegrenzer**  
Schnell-Montage-System  
Auslauf mit Mousseur  
**Zugstangen-Ablaufgarnitur 1 1/4"**  
flexible Anschlussschläuche

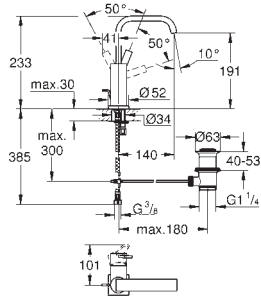

32 146 000 chrom 650,60

**Allure**  
**Einhand-Waschtischbatterie, DN 15**  
**L-Size**  
Einlochmontage  
GROHE SilkMove 28 mm Keramikkartusche  
GROHE StarLight Oberfläche  
**GROHE EcoJoy 6,0 l/min. Durchflussbegrenzer**  
Schnell-Montage-System  
Auslauf mit Mousseur  
**Zugstangen-Ablaufgarnitur 1 1/4"**  
flexible Anschlussschläuche

23 076 000 chrom 650,60  
dito, glatter Körper

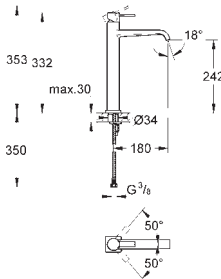

23 403 000 chrom 741,20

**Allure**  
**Einhand-Waschtischbatterie, DN 15**  
**XL-Size**  
Einlochmontage  
für freistehende Waschschrüsseln  
GROHE SilkMove 28 mm Keramikkartusche  
GROHE StarLight Oberfläche  
**GROHE EcoJoy 6,0 l/min. Durchflussbegrenzer**  
GROHE QuickFix Plus Schnellbefestigungssystem  
**glatter Körper**  
flexible Anschlussschläuche  
**mit Temperaturbegrenzer**

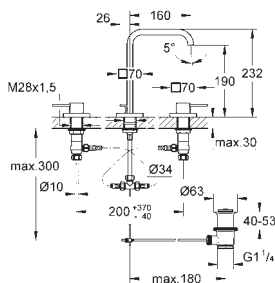

20 188 000 chrom 1.090,65

**Allure**  
**3-Loch-Waschtischbatterie, DN 15**  
Keramik-Oberteile 1/2", 90°  
GROHE StarLight Oberfläche  
Durchflussbegrenzer 8 l/min  
Auslauf mit Mousseur  
druckfeste, flexible Verbindungsschläuche  
zwischen Mittelkörper und Seitenventilen  
**Zugstangen-Ablaufgarnitur 1 1/4"**

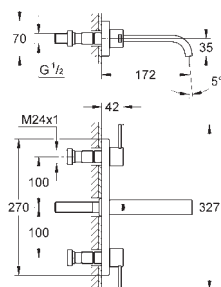
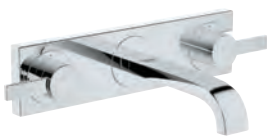







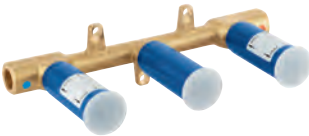
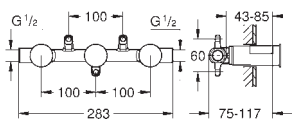

20 189 000 chrom 696,50

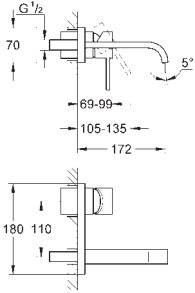
**Allure**  
**3-Loch-Waschtischbatterie, DN 15**  
Wandmontage  
(ohne Unterputz-Einbaukörper)  
Fertigmontageset 29 025 002  
Keramik-Oberteile 1/2", 90°  
GROHE StarLight Oberfläche  
Durchflussbegrenzer 8 l/min  
Auslauf mit Mousseur  
Stichmaß 200 mm  
**Ausladung 172 mm**

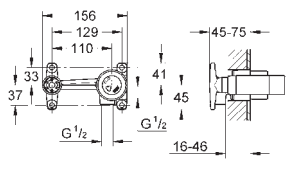
20 193 000 chrom 776,70  
dito, Ausladung 220 mm

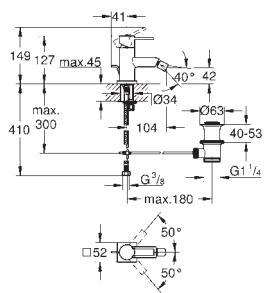

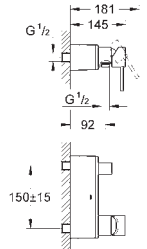
	Bestell-Nr.	Farbe	Brutto-Preis UVP* (Euro)
 	<b>29 025 002</b>		<b>348,15</b>
<p><b>Zweihand Unterputz-Universal-Einbaukörper, DN 15</b> für 3-Loch-Waschtischbatterien Wandeinbau ohne Fertigmontage Teile Einbautiefe 43 - 85 mm DR-Messing Einbauschablone <b>für normgerechte Wanddurchführung bei Wassereinwirkung nach DIN 18534:2017</b> mit Dichtmanschette</p>			
 	<b>19 309 000</b>	<b>chrom</b>	<b>921,75</b>
<p><b>Allure 2-Loch-Waschtischbatterie</b> Wandmontage (ohne Unterputz-Einbaukörper) Fertigmontageset 33 769 GROHE StarLight Oberfläche Durchflussbegrenzer 8 l/min Auslauf mit Mousseur Stichmaß 110 mm <b>Ausladung 172 mm</b></p>			
	<b>19 386 000</b>	<b>chrom</b>	<b>968,00</b>
<p><b>ditto, Ausladung 220 mm</b></p>			
 	<b>33 769 000</b>		<b>306,45</b>
<p><b>Einhand Unterputz-Universal-Einbaukörper, DN 15</b> für 2-Loch-Waschtischbatterien Wandeinbau ohne Fertigmontage Teile GROHE SilkMove 46 mm Keramikkartusche variabel einstellbare Mengenbegrenzung Einbautiefe 45 bis 75 mm Einbauschablone</p>			
 	<b>32 147 000</b>	<b>chrom</b>	<b>921,85</b>
<p><b>Allure Einhand-Bidetatterie, DN 15</b> Einlochmontage GROHE SilkMove 28 mm Keramikkartusche GROHE StarLight Oberfläche Schnell-Montage-System Kugelgelenk-Mousseur <b>Zugstangen-Ablaufgarnitur 1 1/4"</b> flexible Anschlussschläuche</p>			
 	<b>32 846 000</b>	<b>chrom</b>	<b>1.025,20</b>
<p><b>Allure Einhand-Brausebatterie, DN 15</b> Wandmontage GROHE SilkMove 46 mm Keramikkartusche GROHE StarLight Oberfläche <b>GROHE QuickFix System</b> variabel einstellbare Mengenbegrenzung Brauseabgang vorne 1/2" mit integriertem Rückflussverhinderer wandbündige Montage mit verdeckten Anschlüssen Eigensicher gegen Rückfließen</p>			

Bestell-Nr. Farbe Brutto-Preis  
UVP\* (Euro)

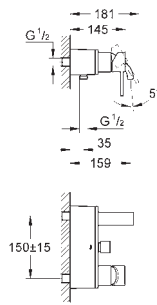

**32 826 000** **chrom** **1.204,30**

**Allure**  
**Einhand-Wannenbatterie, DN 15**  
Wandmontage  
GROHE SilkMove 46 mm Keramikkartusche  
GROHE StarLight Oberfläche  
**GROHE QuickFix** System  
variabel einstellbare Mengenbegrenzung  
automatische Umstellung: Wanne/Brause  
Auslauf mit Mousseur  
integrierter Rückflussverhinderer im Brauseabgang 1/2"  
wandbündige Montage mit verdeckten Anschlüssen  
Eigensicher gegen Rückfließen

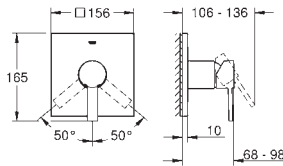

**24 069 000** **chrom** **479,40**

**Allure**  
**Einhand-Brausebatterie**  
Fertigmontageset **Rapido SmartBox (35 600)**  
GROHE SilkMove 46 mm Keramikkartusche  
GROHE StarLight Oberfläche  
Wandrosette mit GROHE QuickFix mit verdeckter Rosetten- und Schaftabdichtung, verdeckte Befestigung  
Rosette aus Metall, nachträglich 6° ausrichtbar  
Bedienungshebel aus Metall  
Durchfluss: Abgang B oder C = 30 l/min  
ohne Rohbau-Set

**35 600 000** N/N **99,05**  
**GROHE Rapido SmartBox Unterputz-Einbaukörper**

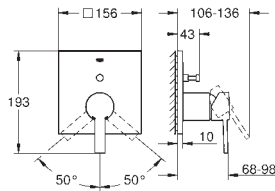

**24 070 000** **chrom** **534,30**

**Allure**  
**Einhand-Wannenbatterie**  
Fertigmontageset **Rapido SmartBox (35 600)**  
GROHE SilkMove 46 mm Keramikkartusche  
GROHE StarLight Oberfläche  
Wandrosette mit GROHE QuickFix mit verdeckter Rosetten- und Schaftabdichtung, verdeckte Befestigung  
Rosette aus Metall, nachträglich 6° ausrichtbar  
Bedienungshebel aus Metall  
automatische Umstellung: Wanne/Brause  
Durchfluss: Abgang B = 27 l/min, Abgang C = 27 l/min  
ohne Rohbau-Set

**35 600 000** N/N **99,05**  
**GROHE Rapido SmartBox Unterputz-Einbaukörper**

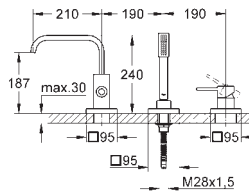

**19 316 000** **chrom** **1.423,05**

**Allure**  
**3-Loch Einhand-Wannenkombination**  
GROHE StarLight Oberfläche  
Fertigmontageset für 33 339  
(ohne Unterbaukörper)  
bestehend aus:  
Einhandmischer-Bedienelement  
Wanneneinlauf mit automatischer Umstellung:  
Wanne/Brause  
**Stabhandbrause Sena (28 034)**  
Metallbrauseschlauch 2000 mm

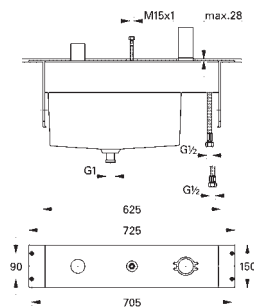

**33 339 000** **1.583,70**

**3-Loch Einhand-Wannenkombination**  
**Unterbau für Fliesenbankmontage**  
ohne Fertigmontageteile  
bestehend aus:  
Montageplatte und Grundrahmen  
**GROHE SilkMove** 46 mm Kartusche und Auslauf-Aufnahme vormontiert  
flexible Anschlusschläuche  
Anschluss für Brauseschlauch  
Auffangsystem mit integriertem Ablauf für eindringendes Spritzwasser  
Eigensicher gegen Rückfließen

**45 388 000** **97,20**  
**Standbeine für Grundrahmen**

Bestell-Nr. Farbe Brutto-Preis  
UVP\* (Euro)

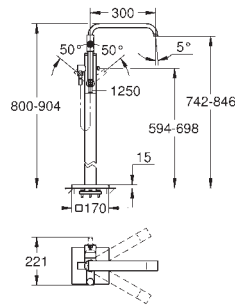
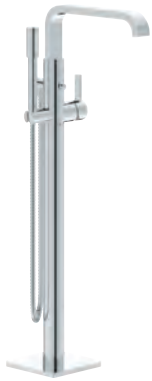

**32 754 002** **chrom** **2.873,45**

**Allure**  
**Einhand-Wannenbatterie DN 15,**  
**Bodenmontage**  
Fertigmontageset 45 984  
ohne Rohbau-Set  
GROHE SilkMove 46 mm Keramikkartusche  
GROHE StarLight Oberfläche  
automatische Umstellung: Wanne/Brause  
schwenkbarer Auslauf mit Anschlagbegrenzung  
**Ausladung 301 mm**  
integrierter Rückflussverhinderer im Brauseabgang 1/2"  
mit Brausehalter  
Sena Handbrause 6,6 l/min  
Brauseschlauch 1500 mm  
Eigensicher gegen Rückfließen

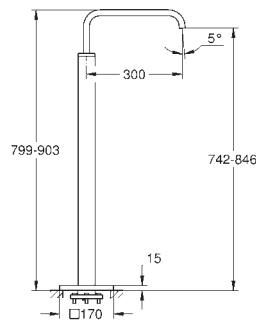

**13 218 000** **chrom** **1.825,10**

**Allure**  
**Wannenauslauf, Bodenmontage**  
Fertigmontageset 45 984  
ohne Rohbau-Set  
GROHE StarLight Oberfläche  
Auslauf mit Mousseur  
**Ausladung 301 mm**

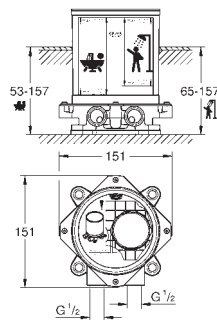

**45 984 001** **562,90**

**Rohbauset, DN 15**  
für freistehende Wannenbatterie, -auslauf und freistehende Brausebatterie  
ohne Fertigmontageteile  
Sockel mit 360° Horizontal- und 3° Vertikalgleichung  
Einbautiefe 53-157 mm für Wannenbatterie/-auslauf,  
Bodenausgleich 104 mm  
Einbautiefe 65-157 mm für Brausebatterie, Bodenausgleich 92 mm  
zwei Anschlüsse 1/2" mit Innengewinde (warm/kalt)  
Spülstopfen  
Trägermaterial für Bodenabdichtung enthalten  
Befestigungsmaterial

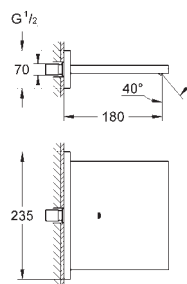

**13 317 000** **chrom** **875,55**

**Allure**  
**Schwallauslauf für Wanne und Brause**  
Wandmontage  
GROHE StarLight Oberfläche  
**Ausladung 180 mm**

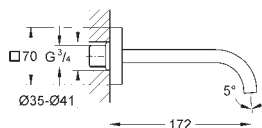

**13 264 000** **chrom** **306,20**

**Allure**  
**Wanneneinlauf, DN 20**  
Wandmontage  
GROHE StarLight Oberfläche  
**Ausladung 172 mm**  
Auslauf mit Mousseur

Bestell-Nr. Farbe Brutto-Preis  
UVP\* (Euro)

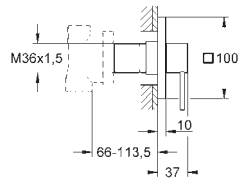

**19 590 000** **chrom** **276,55**

**Allure**  
**5-Wege-Umstellung**  
Fertigmontageset 29 033  
(ohne Unterputz-Einbaukörper)  
Rosette mit Bajonettverschluss  
GROHE StarLight Oberfläche

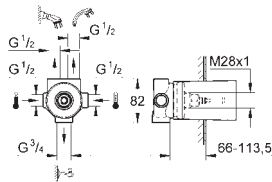

**29 033 000** **301,15**

**5-Wege-Umstellung**  
Unterputz-Einbaukörper  
Wandeinbau  
mit keramischen Dichtscheiben  
Anschluss kalt und warm 1/2"  
2 Abgänge 1/2"  
1 Wannenausgang 3/4"  
Einbautiefe stufenlos einstellbar  
66 - 113 mm  
DR-Messing

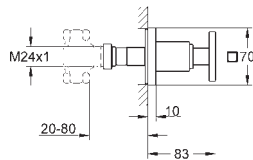

**19 334 000** **chrom** **166,50**

**Allure**  
**UP-Ventil Oberbau**  
für Rapido C (35 028)  
für UP-Ventile, 1/2", 3/4", 1"  
Rosette mit Wandabdichtung, schraubbar  
GROHE StarLight Oberfläche

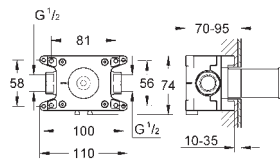
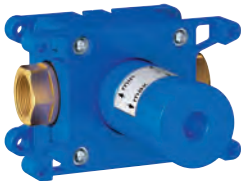

**35 028 000** **149,50**

**Rapido C**  
**Einbaubox für 1-fach Unterputz Ventil**  
Einbaubox mit abnehmbarem Schutzdeckel  
Trägermaterial für Wandabdichtung enthalten  
für Nass- und Trockenausbau  
Befestigungspunkte zur Fixierung an Vor- oder Rückwand  
DR-Messing  
vormontiertes Keramik-Oberteil 3/4"  
Anschlussgewinde Zuläufe 1/2"  
Durchfluss: 55 l/min. bei 3 bar  
Einbautiefe stufenlos einstellbar 70 - 95 mm

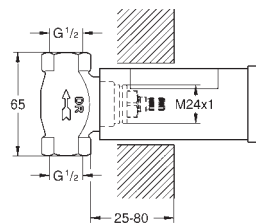

**29 800 002** **32,55**

**UP-Ventil Unterteil, DN 15**  
vormontiertes Oberteil 1/2"  
kurze Spindel, Schutzhülse  
Gewindeanschluss 1/2"  
DR-Messing  
**für normgerechte Wanddurchführung bei Wassereinwirkung  
nach DIN 18534:2017**  
mit Dichtmanschette



**29 802 002** **60,10**

**ditto, DN 20**  
mit vormontiertem Oberteil 3/4" Gewindeanschluss 3/4"

**29 805 002** **96,05**

**ditto, DN 25**  
mit vormontiertem Oberteil 1", Gewindeanschluss 1"

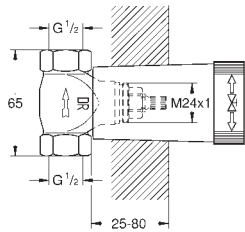

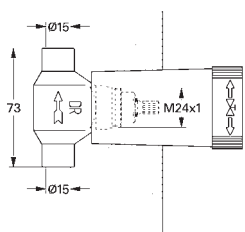



	Bestell-Nr.	Farbe	Brutto-Preis UVP* (Euro)	
			<b>29 800 000</b>	
			<b>UP-Ventil-Unterteil, DN 15</b> vormontiertes Oberteil 1/2" kurze Spindel, Schutzhülse Gewindeanschluss 1/2" DR-Messing	<b>30,55</b>
			<b>29 802 000</b> <b>dito, DN 20</b> mit vormontiertem Oberteil 3/4" Gewindeanschluss 3/4"	<b>58,10</b>
			<b>29 805 000</b> <b>dito, DN 25</b> mit vormontiertem Oberteil 1" Gewindeanschluss 1"	<b>94,05</b>
			<b>29 801 000</b>	
			<b>UP-Ventil-Unterteil, DN 15</b> vormontiertes Oberteil 1/2" kurze Spindel, Schutzhülse Lötanschluss Ø15 mm DR-Messing	<b>30,55</b>
			<b>29 803 000</b> <b>dito, DN 20</b> mit vormontiertem Oberteil 3/4" Lötanschluss Ø 18 mm	<b>58,10</b>
			<b>29 804 000</b> <b>dito, DN 20</b> mit vormontiertem Oberteil 3/4" Lötanschluss Ø 22 mm	<b>58,10</b>

# GROHE ALLURE

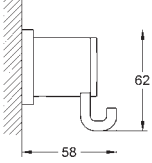
	Bestell-Nr.	Farbe	Brutto-Preis UVP* (Euro)
 	40 363 000 N/N	chrom	192,45
<p><b>Allure Seifenspender</b> Material: Glas / Metall Wandmontage Füllmenge 160 ml bestehend aus Halter und Seifenspender Verdeckte Befestigung GROHE StarLight Oberfläche</p>			
 	40 278 000 N/N	chrom	88,25
<p><b>Allure Halter</b> für Glas oder Seifenschale ohne Glas GROHE StarLight Oberfläche</p>			
	40 254 000 N/N		29,80
<p><b>Kristallglas</b></p>			
 	40 278 000 N/N	chrom	88,25
<p><b>Allure Halter</b> für Glas oder Seifenschale ohne Glas GROHE StarLight Oberfläche</p>			
	40 256 000 N/N	Glas matt	42,45
<p><b>Seifenschale</b></p>			
 	40 339 000 N/N	chrom	117,65
<p><b>Allure Handtuchring</b> Material: Metall Verdeckte Befestigung GROHE StarLight Oberfläche</p>			
 	40 342 000 N/N	chrom	175,65
<p><b>Allure Handtuchhalter</b> 2-armig, nicht schwenkbar Länge 426 mm Verdeckte Befestigung GROHE StarLight Oberfläche</p>			
 	40 341 000 N/N	chrom	175,65
<p><b>Allure Badetuchhalter</b> 640 mm (Bohrlänge 600 mm) Material: Metall Verdeckte Befestigung GROHE StarLight Oberfläche</p>			

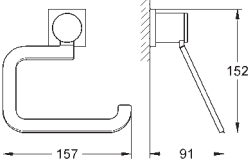
# GROHE ALLURE

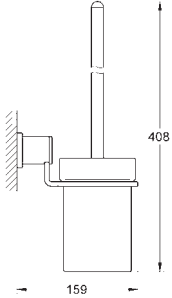
		Bestell-Nr.	Farbe	Brutto-Preis UVP* (Euro)
		40 284 000 N/N	chrom	48,75
<p><b>Allure</b>  <b>Bademantelhaken</b>                      Material: Metall                      Verdeckte Befestigung                      GROHE StarLight Oberfläche</p>				
		40 279 000 N/N	chrom	117,65
<p><b>Allure</b>  <b>WC-Papierhalter</b>                      ohne Deckel                      Material: Metall                      Verdeckte Befestigung                      GROHE StarLight Oberfläche</p>				
		40 340 000 N/N	chrom	192,45
<p><b>Allure</b>  <b>Toilettenbürstengarnitur</b>                      Wandmontage                      GROHE StarLight Oberfläche</p>				

# GROHE ATRIO

Bestell-Nr. Farbe Brutto-Preis  
UVP\* (Euro)

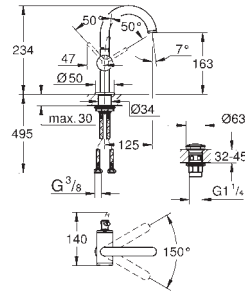

32 043 003	chrom	429,15
32 043 DC3	supersteel	600,80
32 043 GL3	cool sunrise	643,75
32 043 DA3	warm sunset	643,75
32 043 AL3	hard graphite gebürstet	686,65

**Atrio**  
**Einhand-Waschtischbatterie, DN 15**  
**M-Size**  
Einlochmontage  
GROHE SilkMove 28 mm Keramikkartusche  
GROHE StarLight Oberfläche  
**GROHE EcoJoy 5,7 l/min Laminar Mousseur**  
schwenkbarer Bogenauslauf mit Mousseur  
mit Anschlagbegrenzung  
**Push-open Ablaufgarnitur 1 1/4"**  
flexible Anschlusschläuche

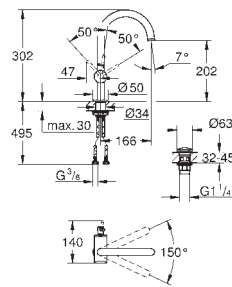

32 042 003	chrom	495,20
32 042 DC3	supersteel	693,30
32 042 GL3	cool sunrise	742,80
32 042 DA3	warm sunset	742,80
32 042 AL3	hard graphite gebürstet	792,30

**Atrio**  
**Einhand-Waschtischbatterie, DN 15**  
**L-Size**  
Einlochmontage  
GROHE SilkMove 28 mm Keramikkartusche  
GROHE StarLight Oberfläche  
**GROHE EcoJoy 5,7 l/min Laminar Mousseur**  
schwenkbarer Bogenauslauf mit Mousseur  
mit Anschlagbegrenzung  
**Push-open Ablaufgarnitur 1 1/4"**  
flexible Anschlusschläuche

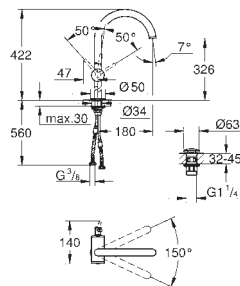

32 647 003	chrom	676,75
32 647 DC3	supersteel	947,45
32 647 GL3	cool sunrise	1.015,15
32 647 DA3	warm sunset	1.015,15
32 647 AL3	hard graphite gebürstet	1.082,80

**Atrio**  
**Einhand-Waschtischbatterie, DN 15**  
**XL-Size**  
Einlochmontage  
für freistehende Waschschrüsseln  
GROHE SilkMove 28 mm Keramikkartusche  
GROHE StarLight Oberfläche  
**GROHE EcoJoy 5,7 l/min Laminar Mousseur**  
schwenkbarer Bogenauslauf mit Mousseur  
mit Anschlagbegrenzung  
**Push-open Ablaufgarnitur 1 1/4"**  
flexible Anschlusschläuche

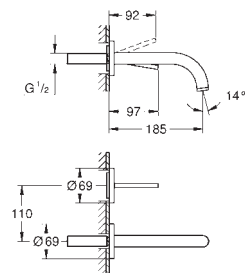

19 287 003	chrom	495,20
19 287 DC3	supersteel	693,30
19 287 GL3	cool sunrise	742,80
19 287 DA3	warm sunset	742,80
19 287 AL3	hard graphite gebürstet	792,30

**Atrio**  
**2-Loch-Waschtischbatterie**  
Wandmontage  
(ohne Unterputz-Einbaukörper)  
Fertigmontageset 23 429  
GROHE StarLight Oberfläche  
**GROHE EcoJoy 5,7 l/min Laminar Mousseur**  
Stichmaß 110 mm  
**Ausladung 185 mm**



# GROHE ATRIO

	Bestell-Nr.	Farbe	Brutto-Preis UVP* (Euro)
 	<b>19 918 003</b> <b>19 918 DC3</b> <b>19 918 GL3</b> <b>19 918 DA3</b> <b>19 918 AL3</b>	<b>chrom</b> <b>supersteel</b> <b>cool sunrise</b> <b>warm sunset</b> <b>hard graphite gebürstet</b>	<b>539,20</b> <b>754,90</b> <b>808,80</b> <b>808,80</b> <b>862,70</b>
<b>Atrio</b> <b>2-Loch-Waschtischbatterie</b> Wandmontage (ohne Unterputz-Einbaukörper) Fertigmontageset 23 429 GROHE StarLight Oberfläche <b>GROHE EcoJoy 5,7 l/min Laminar Mousseur</b> Stichmaß 110 mm <b>Ausladung 221 mm</b>			
 	<b>23 429 000</b>		<b>306,45</b>
<b>Joystick Unterputz-Einbaukörper, DN 15</b> für 2-Loch-Waschtischbatterien ohne Fertigmontageteile GROHE FeatherControl Joystick Kartusche Wandeinbau Einbautiefe 78,5 - 103,5 mm Einbauschablone DR-Messing <b>für normgerechte Wanddurchführung bei Wassereinwirkung nach DIN 18534:2017</b> mit Dichtmanschette			
 	<b>32 108 003</b> <b>32 108 DC3</b> <b>32 108 GL3</b> <b>32 108 DA3</b> <b>32 108 AL3</b>	<b>chrom</b> <b>supersteel</b> <b>cool sunrise</b> <b>warm sunset</b> <b>hard graphite gebürstet</b>	<b>539,20</b> <b>754,90</b> <b>808,80</b> <b>808,80</b> <b>862,70</b>
<b>Atrio</b> <b>Einhand-Bidetbatterie, DN 15</b> Einlochmontage GROHE SilkMove 28 mm Keramikkartusche GROHE StarLight Oberfläche Schnell-Montage-System Bogenauslauf mit Kugelgelenk-Mousseur <b>Zugstangen-Abflussgarnitur 1 1/4"</b> flexible Anschlusschläuche			
 	<b>32 650 003</b> <b>32 650 DC3</b> <b>32 650 GL3</b> <b>32 650 DA3</b> <b>32 650 AL3</b>	<b>chrom</b> <b>supersteel</b> <b>cool sunrise</b> <b>warm sunset</b> <b>hard graphite gebürstet</b>	<b>577,70</b> <b>808,80</b> <b>866,55</b> <b>866,55</b> <b>924,30</b>
<b>Atrio</b> <b>Einhand-Brausebatterie, DN 15</b> Wandmontage GROHE SilkMove 35 mm Keramikkartusche GROHE StarLight Oberfläche variabel einstellbare Mengenbegrenzung Brauseabgang unten 1/2" mit integriertem Rückflussverhinderer verdeckte S-Anschlüsse Eigensicher gegen Rückfließen			
 	<b>32 652 003</b> <b>32 652 DC3</b> <b>32 652 GL3</b> <b>32 652 DA3</b> <b>32 652 AL3</b>	<b>chrom</b> <b>supersteel</b> <b>cool sunrise</b> <b>warm sunset</b> <b>hard graphite gebürstet</b>	<b>676,75</b> <b>947,45</b> <b>1.015,15</b> <b>1.015,15</b> <b>1.082,80</b>
<b>Atrio</b> <b>Einhand-Wannenbatterie, DN 15</b> Wandmontage GROHE SilkMove 35 mm Keramikkartusche GROHE StarLight Oberfläche automatische Umstellung: Wanne/Brause Auslauf mit Mousseur Brauseabgang unten 1/2" mit integriertem Rückflussverhinderer verdeckte S-Anschlüsse Eigensicher gegen Rückfließen			

Bestell-Nr.	Farbe	Brutto-Preis UVP* (Euro)
-------------	-------	-----------------------------

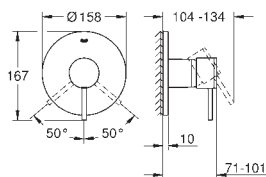

24 065 003	chrom	446,25
24 065 DC3	supersteel	624,75
24 065 GL3	cool sunrise	669,40
24 065 DA3	warm sunset	669,40
24 065 AL3	hard graphite gebürstet	714,00

### Atrio

#### Einhand-Brausebatterie

Fertigmontageset **Rapido SmartBox (35 600)**  
 GROHE SilkMove 46 mm Keramikkartusche  
 GROHE StarLight Oberfläche  
 Wandrossette mit GROHE QuickFix mit verdeckter Rosetten- und Schaftabdichtung, verdeckte Befestigung  
 Rosette aus Metall, nachträglich 6° ausrichtbar  
 Bedienungshebel aus Metall  
 Durchfluss: Abgang B oder C = 30 l/min  
 ohne Rohbau-Set

35 600 000	N/N	99,05
<b>GROHE Rapido SmartBox Unterputz-Einbaukörper</b>		

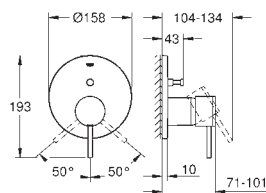

24 066 003	chrom	525,90
24 066 DC3	supersteel	736,25
24 066 GL3	cool sunrise	788,85
24 066 DA3	warm sunset	788,85
24 066 AL3	hard graphite gebürstet	841,45

### Atrio

#### Einhand-Wannenbatterie

Fertigmontageset **Rapido SmartBox (35 600)**  
 GROHE SilkMove 46 mm Keramikkartusche  
 GROHE StarLight Oberfläche  
 Wandrossette mit GROHE QuickFix mit verdeckter Rosetten- und Schaftabdichtung, verdeckte Befestigung  
 Rosette aus Metall, nachträglich 6° ausrichtbar  
 Bedienungshebel aus Metall  
 automatische Umstellung: Wanne/Brause  
 Durchfluss: Abgang B = 27 l/min, Abgang C = 27 l/min  
 ohne Rohbau-Set

35 600 000	N/N	99,05
<b>GROHE Rapido SmartBox Unterputz-Einbaukörper</b>		

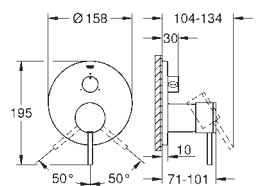

24 096 003	chrom	592,70
24 096 DC3	supersteel	829,80
24 096 GL3	cool sunrise	889,05
24 096 DA3	warm sunset	889,05
24 096 AL3	hard graphite gebürstet	948,30

### Atrio

#### Einhandbatterie mit 3-Wege Umstellung

Fertigmontageset **Rapido SmartBox (35 600)**  
 GROHE SilkMove 46 mm Keramikkartusche  
 GROHE StarLight Oberfläche  
 Wandrossette mit GROHE QuickFix mit verdeckter Rosetten- und Schaftabdichtung, verdeckte Befestigung  
 Rosette aus Metall, nachträglich 6° ausrichtbar  
 Bedienungshebel aus Metall  
**3-Wege Umstellung**  
 Durchfluss: Abgang A = 27 l/min, Abgang B = 27 l/min, Abgang C = 27 l/min  
 ohne Rohbau-Set

35 600 000	N/N	99,05
<b>GROHE Rapido SmartBox Unterputz-Einbaukörper</b>		

# GROHE ATRIO

Bestell-Nr.	Farbe	Brutto-Preis UVP* (Euro)
-------------	-------	-----------------------------

24 134 003	chrom	753,75
24 134 DC3	supersteel	1.055,25
24 134 GL3	cool sunrise	1.130,65
24 134 DA3	warm sunset	1.130,65
24 134 AL3	hard graphite gebürstet	1.206,00

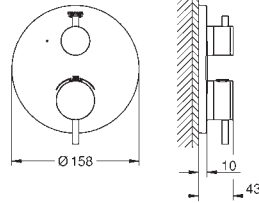

## Atrio

### Thermostat-Brausebatterie

Fertigmontageset **Rapido SmartBox (35 600)**

**GROHE TurboStat** Kompaktkartusche mit Dehnstoff-Thermoelement

GROHE StarLight Oberfläche

Wandrosette mit GROHE QuickFix mit verdeckter Rosetten- und

Schaftabdichtung, verdeckte Befestigung

Rosette aus Metall, nachträglich 6° ausrichtbar

GROHE SafeStop Sicherheitssperre bei 38°C

GROHE SafeStop Plus optional einsetzbarer Temperaturendanschlag bei 43°C oder 46°C

eingebaute Rückflussverhinderer und Schmutzfangsiebe

Keramik-Oberteil 120°

Metallgriffe

Durchfluss: Abgang B = 27l/min, Abgang C = 30l/min

ohne Rohbau-Set

35 600 000	N/N	99,05
<b>GROHE Rapido SmartBox Unterputz-Einbaukörper</b>		

24 135 003	chrom	805,90
24 135 DC3	supersteel	1.128,25
24 135 GL3	cool sunrise	1.208,85
24 135 DA3	warm sunset	1.208,85
24 135 AL3	hard graphite gebürstet	1.289,45

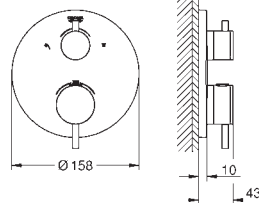

## Atrio

### Thermostat-Brausebatterie mit integrierter 2-Wege-Umstellung

Fertigmontageset **Rapido SmartBox (35 600)**

**GROHE TurboStat** Kompaktkartusche mit Dehnstoff-Thermoelement

GROHE StarLight Oberfläche

Wandrosette mit GROHE QuickFix mit verdeckter Rosetten- und

Schaftabdichtung, verdeckte Befestigung

Rosette aus Metall, nachträglich 6° ausrichtbar

#### Kopf- und Handbrausen Symbol

GROHE SafeStop Sicherheitssperre bei 38°C

GROHE SafeStop Plus optional einsetzbarer Temperaturendanschlag bei 43°C oder 46°C

GROHE Aquadimmer mit Mehrfachfunktion: Absperrung und Mengenregulierung, Umstellung für 2 Abgänge

Metallgriffe

Durchfluss: Abgang B = 27l/min, Abgang C = 30l/min

ohne Rohbau-Set

35 600 000	N/N	99,05
<b>GROHE Rapido SmartBox Unterputz-Einbaukörper</b>		

24 138 003	chrom	805,90
24 138 DC3	supersteel	1.128,25
24 138 GL3	cool sunrise	1.208,85
24 138 DA3	warm sunset	1.208,85
24 138 AL3	hard graphite gebürstet	1.289,45

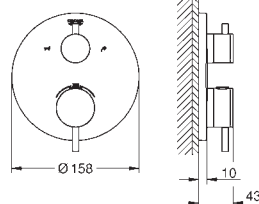

## Atrio

### Thermostat-Wannenbatterie mit integrierter 2-Wege-Umstellung

Fertigmontageset **Rapido SmartBox (35 600)**

**GROHE TurboStat** Kompaktkartusche mit Dehnstoff-Thermoelement

GROHE StarLight Oberfläche

Wandrosette mit GROHE QuickFix mit verdeckter Rosetten- und

Schaftabdichtung, verdeckte Befestigung

Rosette aus Metall, nachträglich 6° ausrichtbar

#### Wannen- und Handbrausen Symbol

GROHE SafeStop Sicherheitssperre bei 38°C

GROHE SafeStop Plus optional einsetzbarer Temperaturendanschlag bei 43°C oder 46°C

GROHE Aquadimmer mit Mehrfachfunktion: Absperrung und Mengenregulierung, Umstellung für 2 Abgänge

Metallgriffe

Durchfluss: Abgang B = 27l/min, Abgang C = 30l/min

ohne Rohbau-Set

35 600 000	N/N	99,05
<b>GROHE Rapido SmartBox Unterputz-Einbaukörper</b>		

# GROHE ATRIO

Bestell-Nr.

Farbe

Brutto-Preis  
UVP\* (Euro)

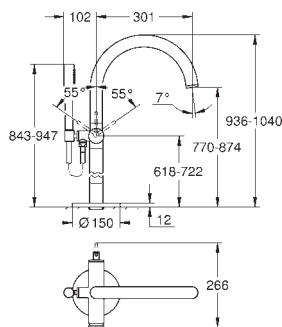

32 653 003  
32 653 DC3  
32 653 GL3  
32 653 DA3  
32 653 AL3

chrom  
supersteel  
cool sunrise  
warm sunset  
hard graphite gebürstet

1.914,70  
2.680,60  
2.872,05  
2.872,05  
3.063,50

## Atrio

### Einhand-Wannenbatterie, Bodenmontage

Fertigmontageset 45 984

ohne Rohbau-Set

GROHE SilkMove 35 mm Keramikkartusche

mit **Temperaturbegrenzer**

GROHE StarLight Oberfläche

automatische Umstellung: Wanne/Brause

Auslauf mit Mousseur

**Ausladung 301 mm**

integrierter Rückflussverhinderer im Brauseabgang 1/2"

mit Brausehalter

Stabhandbrause Sena Stick

Brauseschlauch Silverflex 1250 mm

Eigensicher gegen Rückfließen

45 984 001

562,90

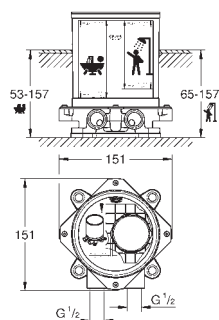

## Rohbauset, DN 15

für freistehende Wannenbatterie, -auslauf und freistehende Brausebatterie

ohne Fertigmontageteile

Sockel mit 360° Horizontal- und 3° Vertikalausgleich

Einbautiefe 53-157 mm für Wannenbatterie/-auslauf,

Bodenausgleich 104 mm

Einbautiefe 65-157 mm für Brausebatterie, Bodenausgleich 92 mm

zwei Anschlüsse 1/2" mit Innengewinde (warm/kalt)

Spülstopfen

Trägermaterial für Bodenabdichtung enthalten

Befestigungsmaterial

# GROHE ATRIO

Bestell-Nr. Farbe Brutto-Preis  
UVP\* (Euro)

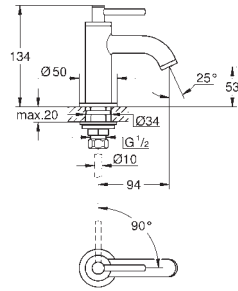

20 021 003	chrom	324,60
20 021 DC3	supersteel	454,45
20 021 GL3	cool sunrise	486,90
20 021 DA3	warm sunset	486,90
20 021 AL3	hard graphite gebürstet	519,35

**Atrio**  
**Standventil, DN 15**  
**XS-Size**  
 Oberteil 1/2", 90°  
 GROHE StarLight Oberfläche  
**GROHE EcoJoy 5,7 l/min Laminar Mousseur**  
 Schnell-Montage-System  
 Auslauf mit Mousseur  
 flexible Anschlussschläuche  
**mit Hebelgriff**

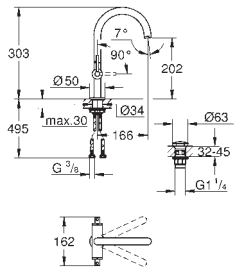

21 022 003	chrom	517,20
21 022 DC3	supersteel	724,10
21 022 GL3	cool sunrise	775,80
21 022 DA3	warm sunset	775,80
21 022 AL3	hard graphite gebürstet	827,50

**Atrio**  
**Waschtisch-Einlochbatterie, DN 15**  
**L-Size**  
 Keramik-Oberteile 1/2", 90°  
 GROHE StarLight Oberfläche  
**GROHE EcoJoy 5,7 l/min Laminar Mousseur**  
 Schnell-Montage-System  
 schwenkbarer Bogenauslauf mit Anschlagbegrenzung  
**Push-open Ablaufgarnitur 1 1/4"**  
 flexible Anschlussschläuche  
**mit Hebelgriffen**  
 ein Set mit „H“ und „C“ Markierung, ein Set ohne Warm-Kalt-Markierung im Lieferumfang enthalten

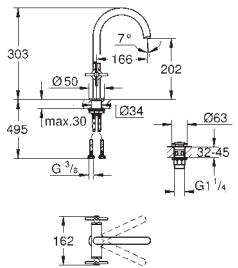

21 019 003	chrom	517,20
21 019 DC3	supersteel	724,10
21 019 GL3	cool sunrise	775,80
21 019 DA3	warm sunset	775,80
21 019 AL3	hard graphite gebürstet	827,50

**Atrio**  
**Waschtisch-Einlochbatterie, DN 15**  
**L-Size**  
 Keramik-Oberteile 1/2", 90°  
 GROHE StarLight Oberfläche  
**GROHE EcoJoy 5,7 l/min Laminar Mousseur**  
 Schnell-Montage-System  
 schwenkbarer Bogenauslauf mit Anschlagbegrenzung  
**Push-open Ablaufgarnitur 1 1/4"**  
 flexible Anschlussschläuche  
**mit Kreuzgriffen**  
 ein Set mit „H“ und „C“ Markierung, ein Set ohne Warm-Kalt-Markierung im Lieferumfang enthalten

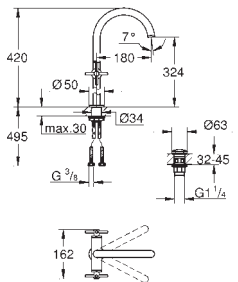

21 044 003	chrom	715,25
21 044 DC3	supersteel	1.001,35
21 044 GL3	cool sunrise	1.072,90
21 044 DA3	warm sunset	1.072,90
21 044 AL3	hard graphite gebürstet	1.144,40

**Atrio**  
**Waschtisch-Einlochbatterie, DN 15**  
**XL-Size**  
 für freistehende Waschsüsseln  
 Keramik-Oberteile 1/2", 90°  
 GROHE StarLight Oberfläche  
**GROHE EcoJoy 5,7 l/min Laminar Mousseur**  
 Schnell-Montage-System  
 schwenkbarer Bogenauslauf mit Anschlagbegrenzung  
**Push-open Ablaufgarnitur 1 1/4"**  
 flexible Anschlussschläuche  
**mit Kreuzgriffen**  
 ein Set mit „H“ und „C“ Markierung, ein Set ohne Warm-Kalt-Markierung im Lieferumfang enthalten



Bestell-Nr.

Farbe

Brutto-Preis  
UVP\* (Euro)

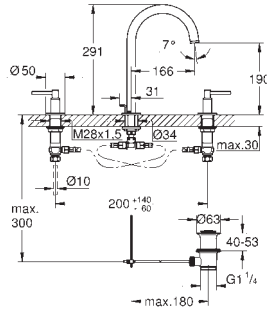

20 009 003  
20 009 DC3  
20 009 GL3  
20 009 DA3  
20 009 AL3

chrom  
supersteel  
cool sunrise  
warm sunset  
hard graphite gebürstet

649,25  
908,95  
973,90  
973,90  
1.038,80

**Atrio**

**3-Loch-Waschtischbatterie, DN 15**

Keramik-Oberteile 1/2", 90°

GROHE StarLight Oberfläche

**GROHE EcoJoy 5,7 l/min Laminar Mousseur**

schwenkbarer Bogenauslauf mit Anschlagbegrenzung

**Zugstangen-Ablaufgarnitur 1 1/4"**

druckfeste, flexible Verbindungsschläuche  
zwischen Mittelkörper und Seitenventilen

**mit Hebelgriffen**

ein Set mit „H“ und „C“ Markierung, ein Set ohne Warm-Kalt-Markierung im  
Lieferumfang enthalten

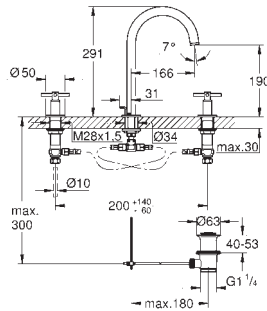

20 008 003  
20 008 DC3  
20 008 GL3  
20 008 DA3  
20 008 AL3

chrom  
supersteel  
cool sunrise  
warm sunset  
hard graphite gebürstet

649,25  
908,95  
973,90  
973,90  
1.038,80

**Atrio**

**3-Loch-Waschtischbatterie, DN 15**

Keramik-Oberteile 1/2", 90°

GROHE StarLight Oberfläche

**GROHE EcoJoy 5,7 l/min Laminar Mousseur**

schwenkbarer Bogenauslauf mit Anschlagbegrenzung

**Zugstangen-Ablaufgarnitur 1 1/4"**

druckfeste, flexible Verbindungsschläuche  
zwischen Mittelkörper und Seitenventilen

**mit Kreuzgriffen**

ein Set mit „H“ und „C“ Markierung, ein Set ohne Warm-Kalt-Markierung im  
Lieferumfang enthalten

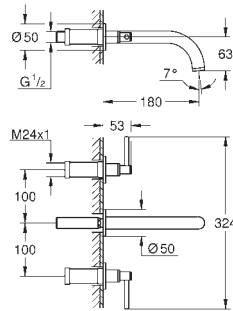

20 169 003  
20 169 DC3  
20 169 GL3  
20 169 DA3  
20 169 AL3

chrom  
supersteel  
cool sunrise  
warm sunset  
hard graphite gebürstet

550,20  
770,30  
825,30  
825,30  
880,30

**Atrio**

**3-Loch-Waschtischbatterie, DN 15**

Wandmontage

Fertigmontageset 29 025 002

(ohne Unterputz-Einbaukörper)

Keramik-Oberteile 1/2", 90°

GROHE StarLight Oberfläche

**GROHE EcoJoy 5,7 l/min Laminar Mousseur**

Stichmaß 200 mm

**Ausladung 180 mm**

**mit Hebelgriffen**

ein Set mit „H“ und „C“ Markierung, ein Set ohne Warm-Kalt-Markierung im  
Lieferumfang enthalten

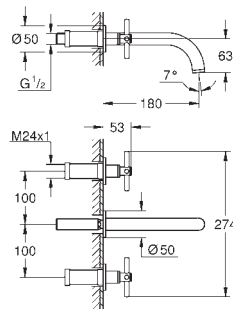

20 164 003  
20 164 DC3  
20 164 GL3  
20 164 DA3  
20 164 AL3

chrom  
supersteel  
cool sunrise  
warm sunset  
hard graphite gebürstet

550,20  
770,30  
825,30  
825,30  
880,30

**Atrio**

**3-Loch-Waschtischbatterie**

Wandmontage

Fertigmontageset 29 025 002

(ohne Unterputz-Einbaukörper)

Keramik-Oberteile 1/2", 90°

GROHE StarLight Oberfläche

**GROHE EcoJoy 5,7 l/min Laminar Mousseur**

Stichmaß 200 mm

**Ausladung 180 mm**

**mit Kreuzgriffen**

ein Set mit „H“ und „C“ Markierung, ein Set ohne Warm-Kalt-Markierung im  
Lieferumfang enthalten

# GROHE ATRIO

Bestell-Nr.

Farbe

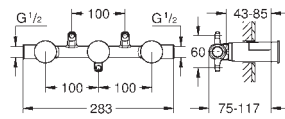
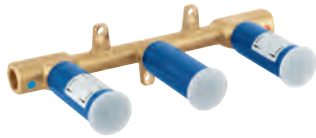
Brutto-Preis  
UVP\* (Euro)

29 025 002

348,15

**Zweihand****Unterputz-Universal-Einbaukörper, DN 15**

für 3-Loch-Waschtischbatterien

Wandeinbau

ohne Fertigmontage Teile

Einbautiefe 43 - 85 mm

DR-Messing

Einbauschablone

**für normgerechte Wanddurchführung bei Wassereinwirkung****nach DIN 18534:2017**

mit Dichtmanschette

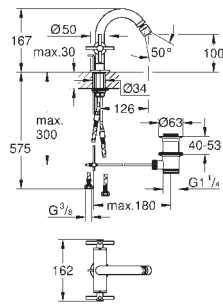

24 027 003

chrom

550,20

24 027 DC3

supersteel

770,30

24 027 GL3

cool sunrise

825,30

24 027 DA3

warm sunset

825,30

24 027 AL3

hard graphite gebürstet

880,30

**Atrio****Bidet-Einlochbatterie, DN 15**

Keramik-Oberteile 1/2", 90°

GROHE StarLight Oberfläche

Schnell-Montage-System

Kugelenk-Mousseur

**Zugstangen-Ablaufgarnitur 1 1/4"**

flexible Anschlusschläuche

**mit Kreuzgriffen**

ein Set mit „H“ und „C“ Markierung, ein Set ohne Warm-Kalt-Markierung im

Lieferumfang enthalten

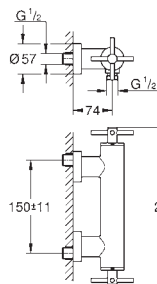

26 003 003

chrom

583,20

26 003 DC3

supersteel

816,50

26 003 GL3

cool sunrise

874,80

26 003 DA3

warm sunset

874,80

26 003 AL3

hard graphite gebürstet

933,10

**Atrio****Brausebatterie, DN 15**

Wandmontage

Keramik-Oberteile 1/2", 90°

GROHE StarLight Oberfläche

Brauseabgang unten 1/2"

integrierte Rückflussverhinderer im Brauseabgang 1/2"

verdeckte S-Anschlüsse

Eigensicher gegen Rückfließen

**mit Kreuzgriffen**

ein Set mit „H“ und „C“ Markierung, ein Set ohne Warm-Kalt-Markierung im

Lieferumfang enthalten

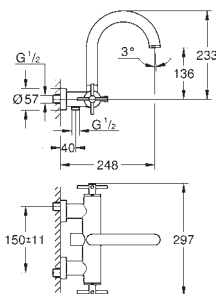

25 010 003

chrom

764,75

25 010 DC3

supersteel

1.070,65

25 010 GL3

cool sunrise

1.147,15

25 010 DA3

warm sunset

1.147,15

25 010 AL3

hard graphite gebürstet

1.223,60

**Atrio****Wannenbatterie, DN 15**

Wandmontage

Keramik-Oberteile 1/2", 90°

GROHE StarLight Oberfläche

automatische Umstellung: Wanne/Brause

Bogenauslauf

integrierte Rückflussverhinderer im Brauseabgang 1/2"

verdeckte S-Anschlüsse

Eigensicher gegen Rückfließen

**mit Kreuzgriffen**

ein Set mit „H“ und „C“ Markierung, ein Set ohne Warm-Kalt-Markierung im

Lieferumfang enthalten

Bestell-Nr. Farbe Brutto-Preis  
UVP\* (Euro)

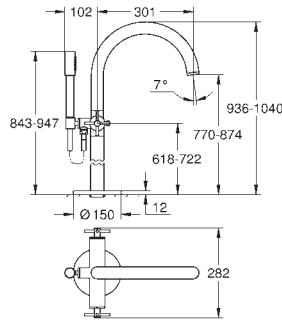
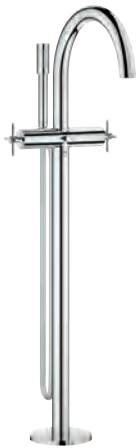

25 044 003	chrom	2.415,35
25 044 DC3	supersteel	3.381,50
25 044 GL3	cool sunrise	3.623,05
25 044 DA3	warm sunset	3.623,05
25 044 AL3	hard graphite gebürstet	3.864,55

### Atrio

#### Wannenbatterie, DN 15

Bodenmontage  
Fertigmontageset 45 984  
ohne Rohbau-Set  
Keramik-Oberteile 1/2", 90°  
GROHE StarLight Oberfläche  
automatische Umstellung: Wanne/Brause

#### Ausladung 301 mm

integrierter Rückflussverhinderer im Brauseabgang 1/2"

Stabhandbrause Sena Stick

mit Brausehalter

Brauseschlauch Silverflex 1.250 mm (28 362)

Eigensicher gegen Rückfließen

#### mit Kreuzgriffen

ein Set mit „H“ und „C“ Markierung, ein Set ohne Warm-Kalt-Markierung im Lieferumfang enthalten

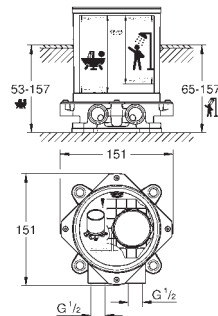

45 984 001

562,90

#### Rohbauset, DN 15

für freistehende Wannenbatterie, -auslauf und freistehende Brausebatterie  
ohne Fertigmontageteeile

Sockel mit 360° Horizontal- und 3° Vertikalausgleich

Einbautiefe 53-157 mm für Wannenbatterie/-auslauf,

Bodenausgleich 104 mm

Einbautiefe 65-157 mm für Brausebatterie, Bodenausgleich 92 mm

zwei Anschlüsse 1/2" mit Innengewinde (warm/kalt)

Spülstopfen

Trägermaterial für Bodenabdichtung enthalten

Befestigungsmaterial

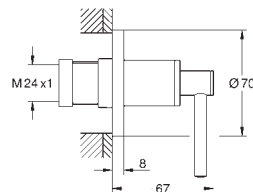

19 088 003

chrom

115,55

19 088 DC3

supersteel

161,75

19 088 GL3

cool sunrise

173,35

19 088 DA3

warm sunset

173,35

19 088 AL3

hard graphite gebürstet

184,90

### Atrio

#### UP-Ventil Oberbau

für UP-Ventile 35 028 oder 29 032

GROHE StarLight Oberfläche

Rosette mit Wandabdichtung, schraubbar

mit Hebelgriff

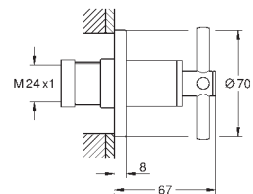

19 069 003

chrom

115,55

19 069 DC3

supersteel

161,75

19 069 GL3

cool sunrise

173,35

19 069 DA3

warm sunset

173,35

19 069 AL3

hard graphite gebürstet

184,90

### Atrio

#### UP-Ventil Oberbau

für UP-Ventile 35 028 oder 29 032

GROHE StarLight Oberfläche

Rosette mit Wandabdichtung, schraubbar

mit Kreuzgriff

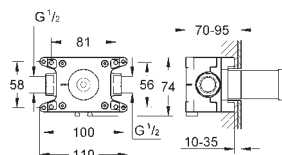

35 028 000

149,50

### Rapido C

#### Einbaubox für 1-fach Unterputz Ventil

Einbaubox mit abnehmbarem Schutzdeckel

Trägermaterial für Wandabdichtung enthalten

für Nass- und Trockenausbau

Befestigungspunkte zur Fixierung an Vor- oder Rückwand

DR-Messing

vormontiertes Keramik-Oberteil 3/4"

Anschlussgewinde Zuläufe 1/2"

Durchfluss: 55 l/min. bei 3 bar

Einbautiefe stufenlos einstellbar 70 - 95 mm

# GROHE ATRIO

Bestell-Nr. Farbe Brutto-Preis  
UVP\* (Euro)

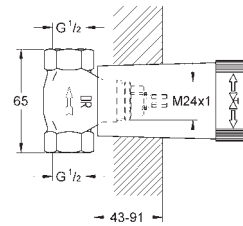

**29 032 000** **37,65**  
**UP-Ventil-Unterteil**  
 vormontiertes Oberteil 1/2"  
 Gewindeanschluss 1/2"  
 Einbautiefe stufenlos einstellbar  
 43 - 91 mm  
 DR-Messing

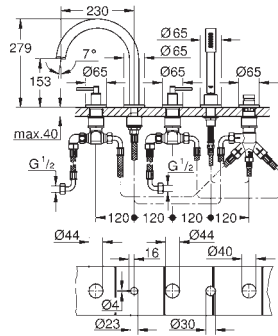

**19 922 003** chrom 1.458,00  
**19 922 DC3** supersteel 2.041,20  
**19 922 GL3** cool sunrise 2.187,00  
**19 922 DA3** warm sunset 2.187,00  
**19 922 AL3** hard graphite gebürstet 2.332,80

**Atrio**  
**5-Loch-Wannen-Kombination**  
 Keramik-Oberteile 1/2", 90°  
 GROHE StarLight Oberfläche  
 bestehend aus:  
 Auslauf-Aufnahme vormontiert  
**mit Hebelgriffen**  
 Wanneneinlauf mit Mousseur  
 Umstellung Wanne/Brause  
 Sena Handbrause 6,6 l/min  
 Brauseschlauch 2.000 mm  
 flexible Anschlussschläuche  
 Anschluss für Brauseschlauch  
 Eigensicher gegen Rückfließen  
 kann mit 29 037 002 verwendet werden  
 ein Set mit „H“ und „C“ Markierung, ein Set ohne Warm-Kalt-Markierung im  
 Lieferumfang enthalten

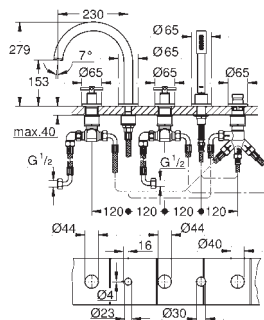

**19 923 003** chrom 1.458,00  
**19 923 DC3** supersteel 2.041,20  
**19 923 GL3** cool sunrise 2.187,00  
**19 923 DA3** warm sunset 2.187,00  
**19 923 AL3** hard graphite gebürstet 2.332,80

**Atrio**  
**5-Loch-Wannen-Kombination**  
 Keramik-Oberteile 1/2", 90°  
 GROHE StarLight Oberfläche  
 bestehend aus:  
 Auslauf-Aufnahme vormontiert  
**mit Kreuzgriffen**  
 Wanneneinlauf mit Mousseur  
 Umstellung Wanne/Brause  
 Sena Handbrause 6,6 l/min  
 Brauseschlauch 2.000 mm  
 flexible Anschlussschläuche  
 Anschluss für Brauseschlauch  
 Eigensicher gegen Rückfließen  
 kann mit 29 037 002 verwendet werden  
 ein Set mit „H“ und „C“ Markierung, ein Set ohne Warm-Kalt-Markierung im  
 Lieferumfang enthalten

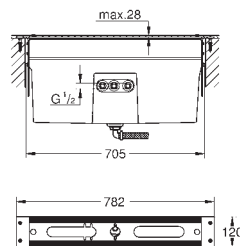

**29 037 002** **929,85**  
**Wannenrandkombination**  
**Unterbau für Fliesenbankmontage**  
 bestehend aus:  
 Grundrahmen  
 Auffangsystem mit integriertem Ablauf  
 für eindringendes Spritzwasser  
**für normgerechte Wanddurchführung bei Wassereinwirkung**  
**nach DIN 18534:2017**  
 mit Dichtmanschette

# GROHE ATRIO

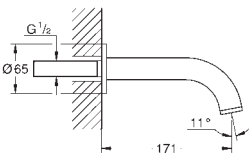

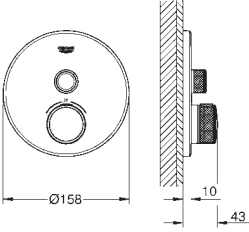

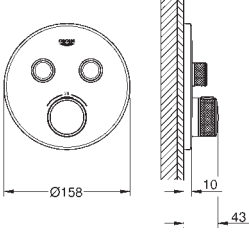
	Bestell-Nr.	Farbe	Brutto-Preis UVP* (Euro)
 	13 139 003	chrom	291,60
	13 139 DC3	supersteel	408,25
	13 139 GL3	cool sunrise	437,40
	13 139 DA3	warm sunset	437,40
	13 139 AL3	hard graphite gebürstet	466,55
<b>Atrio</b> <b>Wanneneinlauf</b> Wandmontage GROHE StarLight Oberfläche Auslauf mit Mousseur <b>Ausladung 171 mm</b>			

 	29 118 000	chrom	599,70
	29 118 DC0	supersteel	839,60
	29 118 GL0	cool sunrise	899,55
	29 118 DA0	warm sunset	899,55
	29 118 AL0	hard graphite gebürstet	959,50
	<b>Grotherm SmartControl</b> <b>Thermostat mit 1 Absperrventil</b> Fertigmontageset <b>Rapido SmartBox (35 600)</b> Wandrosette aus Metall mit GROHE QuickFix mit verdeckter Rosetten- und Schaftabdichtung, verdeckte Befestigung, nachträglich 6° ausrichtbar GROHE StarLight Oberfläche <b>SmartControl: An/Aus per Knopfdruck und Volumensteuerung durch Drehen</b> <b>auswechselbare Symbole</b> <b>GROHE TurboStat</b> Kompaktkartusche mit Dehnstoff-Thermoelement GROHE SafeStop Sicherheitssperre bei 38°C GROHE SafeStop Plus optional einsetzbarer Temperaturendanschlag bei 43°C oder 46°C eingebaute Rückflussverhinderer und Schmutzfangsiebe ohne Rohbau-Set Durchfluss: Abgang A (in Verbindung mit separatem Absperrventil) = 34 l/min, Abgang B/C = 29 l/min		
35 600 000	N/N		99,05
<b>GROHE Rapido SmartBox Unterputz-Einbaukörper</b>			

 	29 119 000	chrom	654,75
	29 119 DC0	supersteel	916,65
	29 119 GL0	cool sunrise	982,15
	29 119 DA0	warm sunset	982,15
	29 119 AL0	hard graphite gebürstet	1.047,60
	<b>Grotherm SmartControl</b> <b>Thermostat mit 2 Absperrventilen</b> Fertigmontageset <b>Rapido SmartBox (35 600)</b> Wandrosette aus Metall mit GROHE QuickFix mit verdeckter Rosetten- und Schaftabdichtung, verdeckte Befestigung, nachträglich 6° ausrichtbar GROHE StarLight Oberfläche <b>SmartControl: An/Aus per Knopfdruck und Volumensteuerung durch Drehen</b> <b>auswechselbare Symbole</b> <b>GROHE TurboStat</b> Kompaktkartusche mit Dehnstoff-Thermoelement GROHE SafeStop Sicherheitssperre bei 38°C GROHE SafeStop Plus optional einsetzbarer Temperaturendanschlag bei 43°C oder 46°C eingebaute Rückflussverhinderer und Schmutzfangsiebe gleichzeitige Nutzung mehrerer Verbraucher ohne Rohbau-Set Durchfluss: Abgang B = 24 l/min, Abgang C = 26 l/min, Abgang B + C = 29l/min		
35 600 000	N/N		99,05
<b>GROHE Rapido SmartBox Unterputz-Einbaukörper</b>			

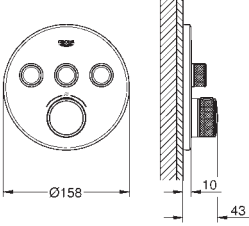

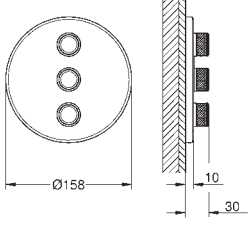





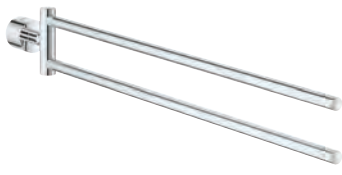
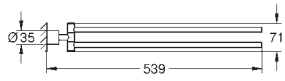

# GROHE ATRIO

	Bestell-Nr.	Farbe	Brutto-Preis UVP* (Euro)	
	29 121 000	chrom	709,75	
	29 121 DC0	supersteel	993,65	
	29 121 GL0	cool sunrise	1.064,65	
	29 121 DA0	warm sunset	1.064,65	
	29 121 AL0	hard graphite gebürstet	1.135,60	
	<b>Grotherm SmartControl</b> <b>Thermostat mit 3 Absperrventilen</b> Fertigmontageset <b>Rapido SmartBox (35 600)</b> Wandrosette aus Metall mit GROHE QuickFix mit verdeckter Rosetten- und Schaftabdichtung, verdeckte Befestigung, nachträglich 6° ausrichtbar GROHE StarLight Oberfläche <b>SmartControl: An/Aus per Knopfdruck und Volumensteuerung durch Drehen</b> <b>auswechselbare Symbole</b> <b>GROHE TurboStat</b> Kompaktkartusche mit Dehnstoff-Thermoelement GROHE SafeStop Sicherheitssperre bei 38°C GROHE SafeStop Plus optional einsetzbarer Temperaturendanschlag bei 43°C oder 46°C eingebaute Rückflussverhinderer und Schmutzfangsiebe gleichzeitige Nutzung mehrerer Verbraucher ohne Rohbau-Set Durchfluss: Abgang A = 23l/min, Abgang B = 27l/min, Abgang C = 23l/min, Abgang A + B = 33 l/min, Abgang A + B + C = 36 l/min			
	35 600 000	N/N	99,05	
<b>GROHE Rapido SmartBox Unterputz-Einbaukörper</b>				
	29 122 000	chrom	431,35	
	29 122 DC0	supersteel	603,90	
	29 122 GL0	cool sunrise	647,05	
	29 122 DA0	warm sunset	647,05	
	29 122 A00	hard graphite	647,05	
	<b>Grotherm SmartControl</b> <b>3-fach Unterputzventil</b> Fertigmontageset <b>Rapido SmartBox (35 600)</b> Wandrosette aus Metall mit GROHE QuickFix mit verdeckter Rosetten- und Schaftabdichtung, verdeckte Befestigung, nachträglich 6° ausrichtbar GROHE StarLight Oberfläche <b>SmartControl: An/Aus per Knopfdruck und Volumensteuerung durch Drehen</b> <b>auswechselbare Symbole</b> gleichzeitige Nutzung mehrerer Verbraucher ohne Rohbau-Set Durchfluss: Abgang D = 28 l/min, Abgang E = 28 l/min, Abgang A = 28 l/min, Abgänge D + E + A = 65 l/min			
	35 600 000	N/N	99,05	
<b>GROHE Rapido SmartBox Unterputz-Einbaukörper</b>				
	14 077 XH0	lieferbar 2. Quartal	granit	31,25
	<b>SmartControl</b> <b>Symbolkappen für Unterputzarmaturen</b> bestehend aus: 9 Plättchen mit 6 verschiedenen Symbolen passend für alle Grotherm SmartControl und SmartControl Mischer Fertigmontagesets			

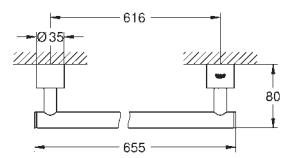

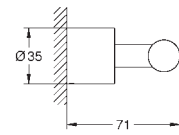

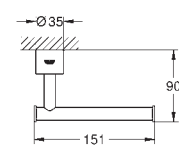

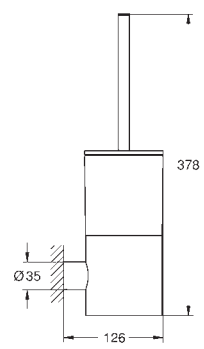

# GROHE ATRIO

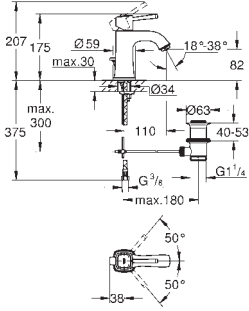
		Bestell-Nr.	Farbe	Brutto-Preis UVP* (Euro)
		40 304 003 N/N	chrom	55,05
		40 304 DC3 N/N	supersteel	76,90
		40 304 GL3 N/N	cool sunrise	82,35
		40 304 DA3 N/N	warm sunset	82,35
		40 304 AL3 N/N	hard graphite gebürstet	88,25
		<b>Atrio Halter</b> für Atrio Glas (40 254) und Atrio Seifenspender (40 306) Material: Metall Verdeckte Befestigung GROHE StarLight Oberfläche		
		40 306 003 N/N	chrom	55,05
		40 306 DC3 N/N	supersteel	76,90
		40 306 GL3 N/N	cool sunrise	82,35
		40 306 DA3 N/N	warm sunset	82,35
		40 306 AL3 N/N	hard graphite gebürstet	88,25
		<b>Atrio Seifenspender</b> Material: Glas / Metall Füllmenge 160 ml passend für folgenden Halter: Atrio (40 304 xx3) GROHE StarLight Oberfläche		
		40 254 003 N/N		36,15
		<b>Atrio Kristallglas</b> Material: Glas passend für folgenden Halter: Atrio (40 304 xx3)		
		40 305 003 N/N	chrom	55,05
		40 305 DC3 N/N	supersteel	76,90
		40 305 GL3 N/N	cool sunrise	82,35
		40 305 DA3 N/N	warm sunset	82,35
		40 305 AL3 N/N	hard graphite gebürstet	88,25
		<b>Atrio Halter</b> für Atrio Seifenschale (40 256) Material: Metall Verdeckte Befestigung GROHE StarLight Oberfläche		
		40 256 003 N/N	Glas matt	41,60
		<b>Atrio Seifenschale</b> Material: Glas passend für folgenden Halter: Atrio (40 305 xx3)		
		40 307 003 N/N	chrom	73,95
		40 307 DC3 N/N	supersteel	105,05
		40 307 GL3 N/N	cool sunrise	109,25
		40 307 DA3 N/N	warm sunset	109,25
		40 307 AL3 N/N	hard graphite gebürstet	117,65
		<b>Atrio Handtuchring</b> Material: Metall Verdeckte Befestigung GROHE StarLight Oberfläche		

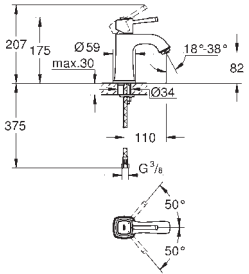

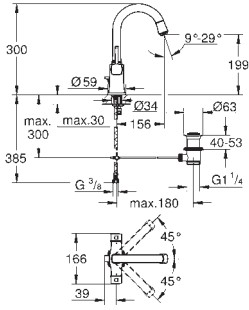

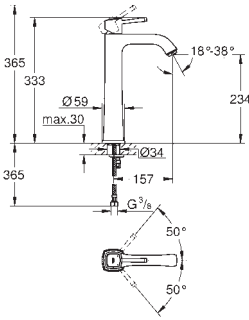

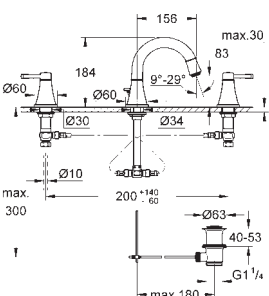
# GROHE ATRIO

	Bestell-Nr.		Farbe	Brutto-Preis UVP* (Euro)
 	40 308 003	N/N	chrom	121,85
	40 308 DC3	N/N	supersteel	167,25
	40 308 GL3	N/N	cool sunrise	184,05
	40 308 DA3	N/N	warm sunset	184,05
	40 308 AL3	N/N	hard graphite gebürstet	192,45
<p><b>Atrio Handtuchhalter</b> Material: Metall 2-armig, nicht schwenkbar Verdeckte Befestigung GROHE StarLight Oberfläche</p>				
 	40 309 003	N/N	chrom	117,65
	40 309 DC3	N/N	supersteel	163,85
	40 309 GL3	N/N	cool sunrise	175,65
	40 309 DA3	N/N	warm sunset	175,65
	40 309 AL3	N/N	hard graphite gebürstet	184,05
<p><b>Atrio Badetuchhalter</b> 650 mm (Bohrlänge 600 mm) Material: Metall Verdeckte Befestigung GROHE StarLight Oberfläche</p>				
 	40 312 003	N/N	chrom	37,80
	40 312 DC3	N/N	supersteel	52,95
	40 312 GL3	N/N	cool sunrise	56,70
	40 312 DA3	N/N	warm sunset	56,70
	40 312 AL3	N/N	hard graphite gebürstet	60,50
<p><b>Atrio Bademantelhaken</b> Material: Metall Verdeckte Befestigung GROHE StarLight Oberfläche</p>				
 	40 313 003	N/N	chrom	83,20
	40 313 DC3	N/N	supersteel	117,65
	40 313 GL3	N/N	cool sunrise	126,05
	40 313 DA3	N/N	warm sunset	126,05
	40 313 AL3	N/N	hard graphite gebürstet	134,45
<p><b>Atrio WC-Papierhalter</b> Material: Metall Verdeckte Befestigung ohne Deckel GROHE StarLight Oberfläche</p>				
 	40 314 003	N/N	chrom	163,85
	40 314 DC3	N/N	supersteel	234,45
	40 314 GL3	N/N	cool sunrise	251,25
	40 314 DA3	N/N	warm sunset	251,25
	40 314 AL3	N/N	hard graphite gebürstet	268,05
<p><b>Atrio Toilettenbürstengarnitur</b> Material: Glas / Metall Wandmontage Verdeckte Befestigung GROHE StarLight Oberfläche</p>				
			weiß	5,20
			velvet black	5,20
<p><b>40 791 001 N/N Ersatzbürstenkopf</b></p>				

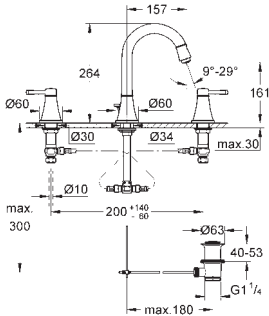
# GROHE GRANDERA

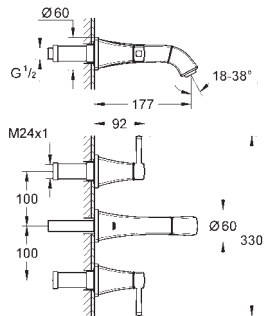
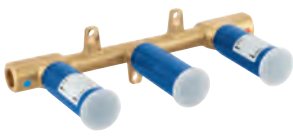
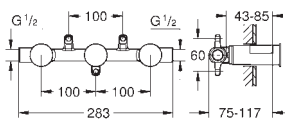
	Bestell-Nr.	Farbe	Brutto-Preis UVP* (Euro)		
		<b>23 303 000</b> <b>23 303 IGO</b>	<b>chrom</b> <b>chrom/gold</b>	<b>437,75</b> <b>568,40</b>	
<b>Grandera</b> <b>Einhand-Waschtischbatterie, DN 15</b> <b>M-Size</b> Einlochmontage GROHE SilkMove 28 mm Keramikkartusche <b>mit Temperaturbegrenzer</b> GROHE StarLight Oberfläche GROHE EcoJoy Wasserspar-Technologie <b>GROHE QuickFix</b> Schnellbefestigungssystem <b>GROHE AquaGuide</b> verstellbarer Mousseur 5,7 l/min <b>Zugstangen-Ablaufgarnitur 1 1/4"</b> flexible Anschlussschläuche			<b>23 310 000</b> <b>23 310 IGO</b>	<b>chrom</b> <b>chrom/gold</b>	<b>437,75</b> <b>568,40</b>
<b>Grandera</b> <b>Einhand-Waschtischbatterie, DN 15</b> <b>M-Size</b> Einlochmontage GROHE SilkMove 28 mm Keramikkartusche <b>mit Temperaturbegrenzer</b> GROHE StarLight Oberfläche GROHE EcoJoy Wasserspar-Technologie <b>GROHE QuickFix</b> Schnellbefestigungssystem <b>GROHE AquaGuide</b> verstellbarer Mousseur 5,7 l/min <b>glatter Körper</b> flexible Anschlussschläuche			<b>21 107 000</b> <b>21 107 IGO</b>	<b>chrom</b> <b>chrom/gold</b>	<b>542,35</b> <b>705,60</b>
<b>Grandera</b> <b>Zweigriff-Waschtischbatterie, DN15</b> <b>L-Size</b> Einlochmontage Keramik-Oberteile 1/2", 90° GROHE StarLight Oberfläche GROHE EcoJoy Wasserspar-Technologie <b>GROHE AquaGuide</b> verstellbarer Mousseur 5,7 l/min schwenkbarer Auslauf <b>Zugstangen-Ablaufgarnitur 1 1/4"</b> flexible Anschlussschläuche			<b>23 313 000</b> <b>23 313 IGO</b>	<b>chrom</b> <b>chrom/gold</b>	<b>633,70</b> <b>823,20</b>
<b>Grandera</b> <b>Einhand-Waschtischbatterie, DN 15</b> <b>XL-Size</b> für freistehende Waschsüsseln GROHE SilkMove 28 mm Keramikkartusche <b>mit Temperaturbegrenzer</b> GROHE StarLight Oberfläche GROHE EcoJoy Wasserspar-Technologie <b>GROHE QuickFix</b> Schnellbefestigungssystem <b>GROHE AquaGuide</b> verstellbarer Mousseur 5,7 l/min <b>glatter Körper</b> flexible Anschlussschläuche			<b>20 417 000</b> <b>20 417 IGO</b>	<b>chrom</b> <b>chrom/gold</b>	<b>673,00</b> <b>875,55</b>
<b>Grandera</b> <b>3-Loch-Waschtischbatterie, DN 15</b> Keramik-Oberteile 1/2", 90° GROHE StarLight Oberfläche GROHE EcoJoy Wasserspar-Technologie <b>GROHE AquaGuide</b> verstellbarer Mousseur 5,7 l/min <b>Zugstangen-Ablaufgarnitur 1 1/4"</b> druckfeste, flexible Verbindungsschläuche zwischen Mittelkörper und Seitenventilen					

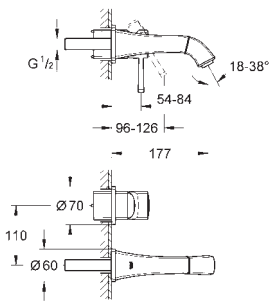
# GROHE GRANDERA

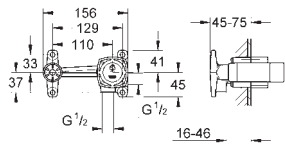
	Bestell-Nr.	Farbe	Brutto-Preis UVP* (Euro)
	20 389 000	chrom	743,55
	20 389 IGO	chrom/gold	965,70
	<p><b>Grandera</b>  <b>3-Loch-Waschtischbatterie, DN 15</b>            Keramik-Oberteile 1/2", 90°            GROHE StarLight Oberfläche            GROHE EcoJoy Wasserspar-Technologie  <b>GROHE AquaGuide verstellbarer Mousseur 5,7 l/min</b>  <b>Zugstangen-Ablaufgarnitur 1 1/4"</b>            druckfeste, flexible Verbindungsschläuche            zwischen Mittelkörper und Seitenventilen</p>		
	20 414 000	chrom	555,35
	20 414 IGO	chrom/gold	721,90
	<p><b>Grandera</b>  <b>3-Loch-Waschtischbatterie, DN 15</b>            Wandmontage            Fertigmontageset 29 025 002            (ohne Unterputz-Einbaukörper)            Keramik-Oberteile 1/2", 90°            GROHE StarLight Oberfläche            GROHE EcoJoy Wasserspar-Technologie  <b>GROHE AquaGuide verstellbarer Mousseur 5,7 l/min</b>            Stichmaß 200 mm  <b>Ausladung 177 mm</b></p>		
	20 415 000	chrom	612,90
	20 415 IGO	chrom/gold	797,15
	<b>dito, Ausladung 234 mm</b>		
	29 025 002		348,15
	<p><b>Zweihand</b>  <b>Unterputz-Universal-Einbaukörper, DN 15</b>            für 3-Loch-Waschtischbatterien            Wandeinbau            ohne Fertigmontagetile            Einbautiefe 43 - 85 mm            DR-Messing            Einbauschaablone  <b>für normgerechte Wanddurchführung bei Wassereinwirkung nach DIN 18534:2017</b>            mit Dichtmanschette</p>		
			
	19 929 000	chrom	573,70
	19 929 IGO	chrom/gold	744,90
	<p><b>Grandera</b>  <b>2-Loch-Waschtischbatterie</b>            Wandmontage            Fertigmontageset 23 319            (ohne Unterputz-Einbaukörper)            GROHE StarLight Oberfläche            GROHE EcoJoy Wasserspar-Technologie  <b>GROHE AquaGuide verstellbarer Mousseur 5,7 l/min</b>            Stichmaß 110 mm  <b>Ausladung 177 mm</b></p>		
	19 930 000	chrom	633,70
	19 930 IGO	chrom/gold	823,20
	<b>dito, Ausladung 234 mm</b>		
	23 319 000		310,05
	<p><b>Grandera</b>  <b>Einhand Unterputz-Universal-Einbaukörper, DN 15</b>            für 2-Loch-Waschtischbatterien            Wandeinbau            ohne Fertigmontagetile            GROHE SilkMove 35 mm Keramikkartusche            variabel einstellbare Mengenbegrenzung            Einbautiefe 45 bis 75 mm            Einbauschaablone</p>		
			



# GROHE GRANDERA

Bestell-Nr. Farbe Brutto-Preis  
UVP\* (Euro)

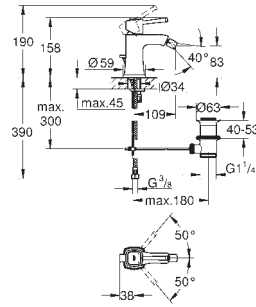

**23 315 000** chrom 535,70  
**23 315 IGO** chrom/gold 696,50

**Grandera**  
**Einhand-Bidetatterie, DN 15**  
Einlochmontage  
GROHE SilkMove 28 mm Keramikkartusche  
**mit Temperaturbegrenzer**  
GROHE StarLight Oberfläche  
**GROHE QuickFix** Schnellbefestigungssystem  
Kugelgelenk-Mousseur  
**Zugstangen-Ablaufgarnitur 1 1/4"**  
flexible Anschlusschläuche

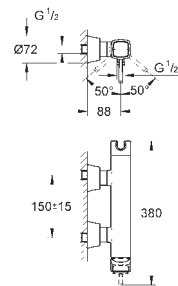

**23 316 000** chrom 555,35  
**23 316 IGO** chrom/gold 721,90

**Grandera**  
**Einhand-Brauseatterie, DN 15**  
Wandmontage  
GROHE SilkMove 46 mm Keramikkartusche  
GROHE StarLight Oberfläche  
variabel einstellbare Mengenbegrenzung  
integrierter Handbrausehalter  
Brauseabgang unten 1/2"  
integrierter Rückflussverhinderer  
verdeckte S-Anschlüsse  
Eigensicher gegen Rückfließen

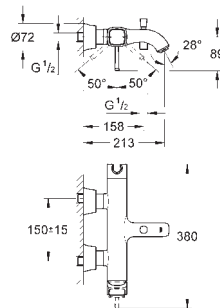

**23 317 000** chrom 692,55  
**23 317 IGO** chrom/gold 900,30

**Grandera**  
**Einhand-Wannenatterie, DN 15**  
Wandmontage  
GROHE SilkMove 46 mm Keramikkartusche  
GROHE StarLight Oberfläche  
variabel einstellbare Mengenbegrenzung  
integrierter Handbrausehalter  
automatische Umstellung: Wanne/Brause  
Auslauf mit Mousseur  
integrierter Rückflussverhinderer im Brauseabgang 1/2"  
verdeckte S-Anschlüsse  
Eigensicher gegen Rückfließen

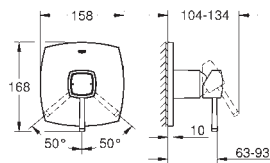

**24 067 000** chrom 426,70  
**24 067 IGO** chrom/gold 554,70

**Grandera**  
**Einhand-Brauseatterie**  
Fertigmontageset **Rapido SmartBox (35 600)**  
GROHE SilkMove 46 mm Keramikkartusche  
GROHE StarLight Oberfläche  
Wandrosette mit GROHE QuickFix mit verdeckter Rosetten- und Schaftabdichtung, verdeckte Befestigung  
Rosette aus Metall, nachträglich 6° ausrichtbar  
Bedienungshebel aus Metall  
Durchfluss: Abgang B oder C = 30 l/min  
ohne Rohbau-Set

**35 600 000** N/N 99,05  
**GROHE Rapido SmartBox Unterputz-Einbaukörper**

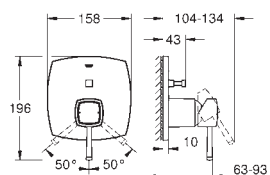





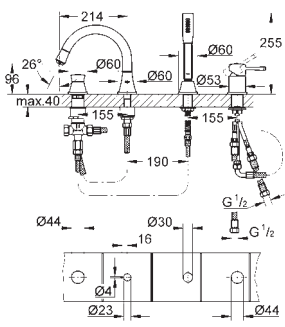

**24 068 000** chrom 465,25  
**24 068 IGO** chrom/gold 604,80

**Grandera**  
**Einhand-Wannenatterie**  
Fertigmontageset **Rapido SmartBox (35 600)**  
GROHE SilkMove 46 mm Keramikkartusche  
GROHE StarLight Oberfläche  
Wandrosette mit GROHE QuickFix mit verdeckter Rosetten- und Schaftabdichtung, verdeckte Befestigung  
Rosette aus Metall, nachträglich 6° ausrichtbar  
Bedienungshebel aus Metall  
automatische Umstellung: Wanne/Brause  
Durchfluss: Abgang B = 27 l/min, Abgang C = 27 l/min  
ohne Rohbau-Set

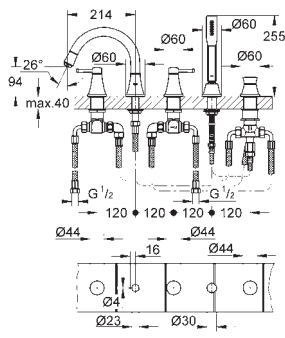
**35 600 000** N/N 99,05  
**GROHE Rapido SmartBox Unterputz-Einbaukörper**

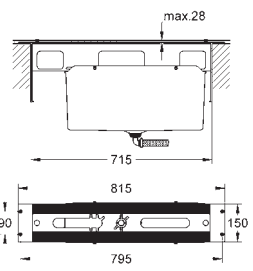
# GROHE GRANDERA

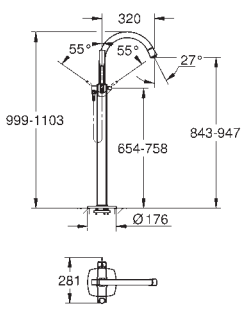
	Bestell-Nr.	Farbe	Brutto-Preis UVP* (Euro)	
		<b>19 936 000</b> <b>19 936 IGO</b>	<b>chrom</b> <b>chrom/gold</b>	<b>1.300,20</b> <b>1.692,20</b>
	<p><b>Grandera</b>  <b>4-Loch Einhand-Wannenkombination</b>                      GROHE SilkMove 46 mm Keramikkartusche                      GROHE StarLight Oberfläche                      bestehend aus:                      Auslauf-Aufnahme vormontiert                      Einhandmischer-Bedienelement                      Wanneneinlauf mit Mousseur                      Umstellung Wanne/Brause                      Grandera Handbrause 26 037                      Metallbrauseschlauch 1.500 mm                      flexible Anschlussschläuche                      Anschluss für Brauseschlauch                      Eigensicher gegen Rückfließen                      kann mit 29 037 000 verwendet werden</p>			
		<b>19 919 000</b> <b>19 919 IGO</b>	<b>chrom</b> <b>chrom/gold</b>	<b>1.566,75</b> <b>2.037,25</b>
	<p><b>Grandera</b>  <b>5-Loch-Wannen-Kombination</b>                      Keramik-Oberteile 1/2", 90°                      GROHE StarLight Oberfläche                      bestehend aus:                      Auslauf-Aufnahme vormontiert                      Einhandmischer-Bedienelement                      Wanneneinlauf mit Mousseur                      Umstellung Wanne/Brause                      Grandera Handbrause 26 037                      Metallbrauseschlauch 1.500 mm                      flexible Anschlussschläuche                      Anschluss für Brauseschlauch                      Eigensicher gegen Rückfließen                      kann mit 29 037 000 verwendet werden</p>			
		<b>29 037 000</b>		<b>980,35</b>
		<p><b>45 388 000</b>  <b>Standbeine für Grundrahmen</b></p>		<b>97,20</b>
		<b>23 318 000</b> <b>23 318 IGO</b>	<b>chrom</b> <b>chrom/gold</b>	<b>2.220,10</b> <b>2.886,65</b>
	<p><b>Grandera</b>  <b>Einhand-Wannenbatterie DN 15, Bodenmontage</b>                      Fertigmontageset 45 984                      ohne Rohbau-Set                      GROHE SilkMove 46 mm Keramikkartusche                      GROHE StarLight Oberfläche                      automatische Umstellung: Wanne/Brause                      Auslauf mit Mousseur  <b>Ausladung 320 mm</b>                      integrierte Rückflussverhinderer im Brauseabgang 1/2"                      mit Brausehalter                      Grandera Handbrause 26 037                      Brauseschlauch Silverflex 1250 mm                      Eigensicher gegen Rückfließen</p>			

Bestell-Nr.

Farbe

Brutto-Preis  
UVP\* (Euro)

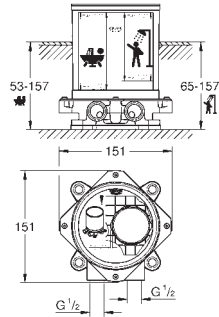

45 984 001

562,90

**Rohbauset, DN 15**

für freistehende Wannenbatterie, -auslauf und freistehende Brausebatterie ohne Fertigmontageteeile  
Sockel mit 360° Horizontal- und 3° Vertikalausgleich  
Einbautiefe 53-157 mm für Wannenbatterie/-auslauf, Bodenausgleich 104 mm  
Einbautiefe 65-157 mm für Brausebatterie, Bodenausgleich 92 mm  
zwei Anschlüsse 1/2" mit Innengewinde (warm/kalt)  
Spülstopfen  
Trägermaterial für Bodenabdichtung enthalten  
Befestigungsmaterial

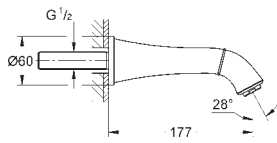

13 341 000

chrom

320,10

13 341 IGO

chrom/gold

416,95

**Grandera**

**Wanneneinlauf**

Wandmontage  
GROHE StarLight Oberfläche  
Auslauf mit Mousseur  
Ausladung 177 mm

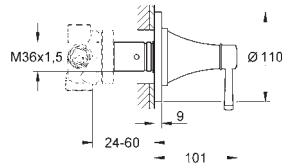

19 942 000

chrom

199,20

19 942 IGO

chrom/gold

258,75

**Grandera**

**5-Wege-Umstellung**

Fertigmontageset 29 708  
(ohne Unterputz-Einbaukörper)  
GROHE StarLight Oberfläche

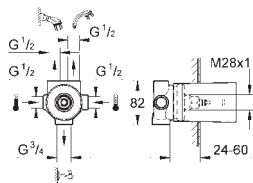

29 708 000

238,85

**5-Wege-Umstellung**

Unterputz-Einbaukörper, DN 15  
Wandebau  
mit keramischen Dichtscheiben  
Anschluss kalt und warm 1/2"  
2 Abgänge 1/2"  
Wannenabgang 3/4"  
Einbautiefe stufenlos einstellbar  
24 - 60 mm  
DR-Messing

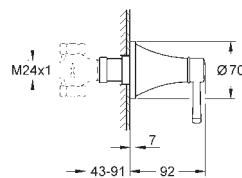

19 944 000

chrom

142,45

19 944 IGO

chrom/gold

185,50

**Grandera**

**UP-Ventil Oberbau**

für 29 032  
GROHE StarLight Oberfläche

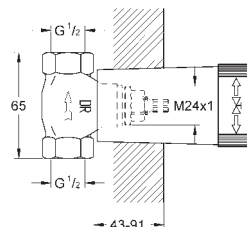







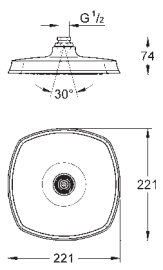

29 032 000

37,65

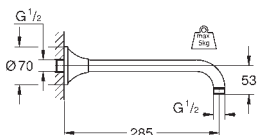

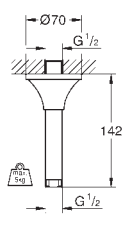

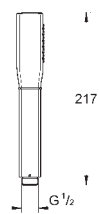
**UP-Ventil Unterteil**

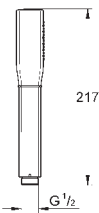
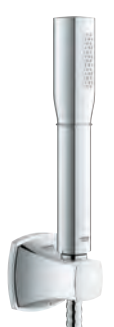
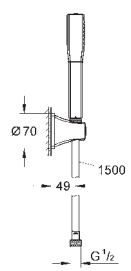
vormontiertes Oberteil 1/2"  
Gewindeanschluss 1/2"  
Einbautiefe stufenlos einstellbar  
43 - 91 mm  
DR-Messing

# GROHE GRANDERA

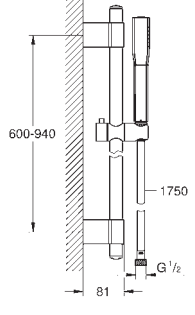
	Bestell-Nr.	Farbe	Brutto-Preis UVP* (Euro)
 	<b>27 974 000</b> <b>27 974 IGO</b>	<b>chrom</b> <b>chrom/gold</b>	<b>555,35</b> <b>721,30</b>
<b>Grandera 210</b> <b>Kopfbrause</b> Brausestrahl Rain 221 x 221 mm Material: Metall mit Kugelgelenk Drehwinkel ± 15° Anschlussgewinde 1/2" GROHE DreamSpray perfektes Strahlbild GROHE StarLight Oberfläche SpeedClean Antikalk-System			
 	<b>27 986 000</b> <b>27 986 IGO</b>	<b>chrom</b> <b>chrom/gold</b>	<b>146,65</b> <b>189,30</b>
<b>Rainshower Grandera</b> <b>Brausearm</b> Ausladung 286 mm Material: Metall Anschlussgewinde 1/2" GROHE StarLight Oberfläche			
 	<b>27 978 000</b> <b>27 978 IGO</b>	<b>chrom</b> <b>chrom/gold</b>	<b>106,20</b> <b>138,30</b>
<b>Rainshower Grandera</b> <b>Deckenauslass</b> Länge 142 mm Material: Metall Anschlussgewinde 1/2" GROHE StarLight Oberfläche			
 	<b>26 037 001</b>	<b>chrom</b>	<b>150,30</b>
<b>Grandera Stick</b> <b>Handbrause 1 Strahlart</b> Strahlart: Rain Material: Metall <b>GROHE EcoJoy 6,6 l/min Durchflusskonstanthalter</b> GROHE DreamSpray perfektes Strahlbild GROHE StarLight Oberfläche SpeedClean Antikalk-System			
 	<b>26 037 IGO</b>	<b>chrom/gold</b>	<b>195,40</b>
<b>Grandera Stick</b> <b>Handbrause 1 Strahlart</b> Strahlart: Rain Material: Metall <b>GROHE EcoJoy 7,6 l/min Durchflusskonstanthalter</b> GROHE DreamSpray perfektes Strahlbild GROHE StarLight Oberfläche SpeedClean Antikalk-System			
 	<b>27 993 000</b> <b>27 993 IGO</b>	<b>chrom</b> <b>chrom/gold</b>	<b>235,20</b> <b>305,75</b>
<b>Grandera Stick</b> <b>Wandhalterset 1 Strahlart</b> bestehend aus: Grandera Handbrause 26 037 Grandera Handbrausehalter 27 969 Rotaflex Brauseschlauch 1500 mm 28 417 <b>GROHE EcoJoy 7,6 l/min Durchflusskonstanthalter</b> GROHE DreamSpray perfektes Strahlbild GROHE StarLight Oberfläche SpeedClean Antikalk-System			

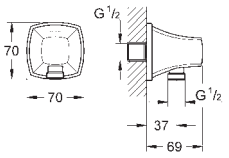
# GROHE GRANDERA

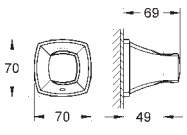



	Bestell-Nr.	Farbe	Brutto-Preis UVP* (Euro)
 	<b>26 038 000</b> <b>26 038 IGO</b>	<b>chrom</b> <b>chrom/gold</b>	<b>313,00</b> <b>406,40</b>
	<p><b>Grandera Stick</b>  <b>Brausestangenset 1 Strahlart</b>            bestehend aus:            Grandera Handbrause 26 037  <b>Brausestange 900 mm (27 785)</b>            Rotaflex Brauseschlauch 1750 mm 28 025  <b>GROHE EcoJoy</b> 7,6 l/min Durchflusskonstanthalter            GROHE DreamSpray perfektes Strahlbild  <b>GROHE QuickFix Plus</b> verstellbare Distanz            zwischen Konsolen zur Anpassung an vorhandene Bohrlöcher            GROHE StarLight Oberfläche            SpeedClean Antikalk-System</p>		
 	<b>27 970 000</b> <b>27 970 IGO</b>	<b>chrom</b> <b>chrom/gold</b>	<b>118,75</b> <b>138,30</b>
	<p><b>Grandera</b>  <b>Wandanschlussbogen, DN 15</b>            Material: Metall            Außengewinde            Eigensicher gegen Rückfließen            GROHE StarLight Oberfläche</p>		
 	<b>27 969 000</b> <b>27 969 IGO</b>	<b>chrom</b> <b>chrom/gold</b>	<b>78,25</b> <b>94,25</b>
	<p><b>Grandera</b>  <b>Handbrausehalter</b>            Material: Metall            GROHE StarLight Oberfläche</p>		





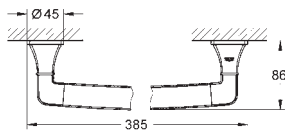

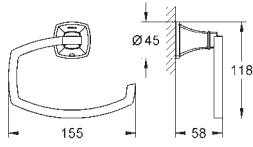

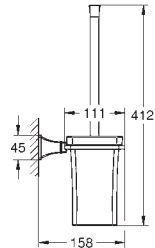

# GROHE GRANDERA

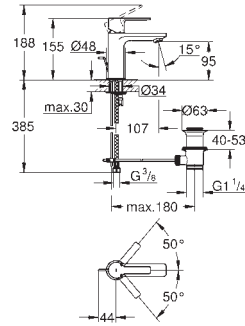
		Bestell-Nr.	Farbe	Brutto-Preis UVP* (Euro)
		40 627 000 N/N	chrom	175,65
		40 627 IG0 N/N	chrom/gold	226,05
<p><b>Grandera</b>  <b>Halter mit Keramik-Seifenspender</b>                      Material: Keramik/Metall                      Füllmenge 110 ml                      GROHE StarLight Oberfläche</p>				
		40 626 000 N/N	chrom	134,45
		40 626 IG0 N/N	chrom/gold	175,65
<p><b>Grandera</b>  <b>Halter mit Keramik-Mundspülglas</b>                      Material: Keramik/Metall                      Verdeckte Befestigung                      GROHE StarLight Oberfläche</p>				
		40 628 000 N/N	chrom	163,85
		40 628 IG0 N/N	chrom/gold	217,65
<p><b>Grandera</b>  <b>Halter mit Keramik-Seifenschale</b>                      Material: Keramik/Metall                      Verdeckte Befestigung                      GROHE StarLight Oberfläche</p>				
		40 630 000 N/N	chrom	113,45
		40 630 IG0 N/N	chrom/gold	147,05
<p><b>Grandera</b>  <b>Handtuchring</b>                      Material: Metall                      Verdeckte Befestigung                      GROHE StarLight Oberfläche</p>				
		40 629 000 N/N	chrom	184,05
		40 629 IG0 N/N	chrom/gold	242,85
<p><b>Grandera</b>  <b>Badetuchhalter</b>                      600 mm                      GROHE StarLight Oberfläche</p>				
		40 631 000 N/N	chrom	53,75
		40 631 IG0 N/N	chrom/gold	69,75
<p><b>Grandera</b>  <b>Bademantelhaken</b>                      Material: Metall                      Verdeckte Befestigung                      GROHE StarLight Oberfläche</p>				

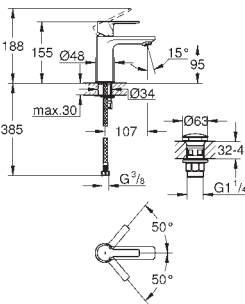
# GROHE GRANDERA

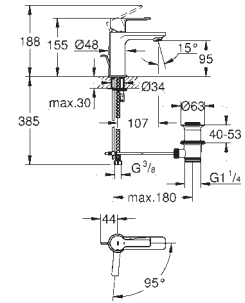
	Bestell-Nr.		Farbe	Brutto-Preis UVP* (Euro)
	40 633 000	N/N	chrom	126,05
	40 633 IG0	N/N	chrom/gold	163,85
	<b>Grandera</b> <b>Wannengriff</b> Material: Metall 385 mm Verdeckte Befestigung GROHE StarLight Oberfläche			
	40 625 000	N/N	chrom	138,65
	40 625 IG0	N/N	chrom/gold	184,05
	<b>Grandera</b> <b>WC-Papierhalter</b> ohne Deckel Material: Metall Verdeckte Befestigung GROHE StarLight Oberfläche			
	40 632 000	N/N	chrom	192,45
	40 632 IG0	N/N	chrom/gold	251,25
	<b>Grandera</b> <b>Toilettenbürstengarnitur</b> Material: Keramik GROHE StarLight Oberfläche			

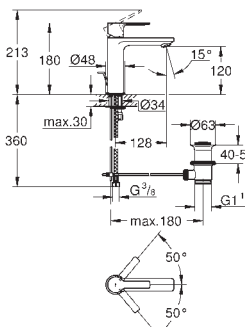
# GROHE LINEARE

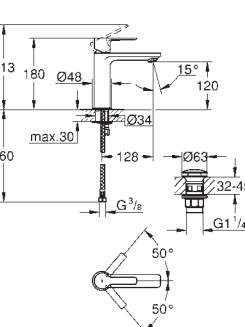
		Bestell-Nr.	Farbe	Brutto-Preis UVP* (Euro)
		32 109 001	chrom	271,75
		32 109 DC1	supersteel	380,45
		32 109 AL1	hard graphite gebürstet	434,80
<p><b>Lineare</b>  <b>Einhand-Waschtischbatterie, DN 15</b>  <b>XS-Size</b>                      Einlochmontage                      GROHE SilkMove 28 mm Keramikkartusche  <b>mit Temperaturbegrenzer</b>                      GROHE StarLight Oberfläche  <b>GROHE EcoJoy 5,7 l/min SpeedClean Mousseur</b>                      GROHE QuickFix Plus Schnellbefestigungssystem  <b>Zugstangen-Ablaufgarnitur 1 1/4"</b>                      flexible Anschlusschläuche</p>				
		23 791 001	chrom	271,75
		23 791 DC1	supersteel	380,45
		23 791 AL1	hard graphite gebürstet	434,80
<p><b>Lineare</b>  <b>Einhand-Waschtischbatterie, DN 15</b>  <b>XS-Size</b>                      Einlochmontage                      GROHE SilkMove 28 mm Keramikkartusche  <b>mit Temperaturbegrenzer</b>                      GROHE StarLight Oberfläche  <b>GROHE EcoJoy 5,7 l/min SpeedClean Mousseur</b>                      GROHE QuickFix Plus Schnellbefestigungssystem  <b>glatter Körper mit Push-open Ablaufgarnitur 1 1/4"</b>                      flexible Anschlusschläuche</p>				
		23 790 001	chrom	271,75
		<p><b>Lineare</b>  <b>Einhand-Waschtischbatterie, DN 15</b>  <b>XS-Size</b>                      Einlochmontage                      GROHE SilkMove ES 28 mm Keramikkartusche  <b>Energie-Spar-Funktion Mittelstellung kalt</b>  <b>mit Temperaturbegrenzer</b>                      GROHE StarLight Oberfläche  <b>GROHE EcoJoy 5,7 l/min SpeedClean Mousseur</b>                      GROHE QuickFix Plus Schnellbefestigungssystem  <b>Zugstangen-Ablaufgarnitur 1 1/4"</b>                      flexible Anschlusschläuche</p>		
		32 114 001	chrom	292,15
		32 114 DC1	supersteel	409,00
		32 114 AL1	hard graphite gebürstet	467,45
<p><b>Lineare</b>  <b>Einhand-Waschtischbatterie, DN 15</b>  <b>S-Size</b>                      Einlochmontage                      GROHE SilkMove 28 mm Keramikkartusche  <b>mit Temperaturbegrenzer</b>                      GROHE StarLight Oberfläche  <b>GROHE EcoJoy 5,7 l/min SpeedClean Mousseur</b>                      GROHE QuickFix Plus Schnellbefestigungssystem  <b>Zugstangen-Ablaufgarnitur 1 1/4"</b>                      flexible Anschlusschläuche</p>				
		23 106 001	chrom	292,15
		23 106 DC1	supersteel	409,00
		23 106 AL1	hard graphite gebürstet	467,45
<p><b>Lineare</b>  <b>Einhand-Waschtischbatterie, DN 15</b>  <b>S-Size</b>                      Einlochmontage                      GROHE SilkMove 28 mm Keramikkartusche  <b>mit Temperaturbegrenzer</b>                      GROHE StarLight Oberfläche  <b>GROHE EcoJoy 5,7 l/min SpeedClean Mousseur</b>                      GROHE QuickFix Plus Schnellbefestigungssystem  <b>glatter Körper mit Push-open Ablaufgarnitur 1 1/4"</b>                      flexible Anschlusschläuche</p>				

\*UVP = Unverbindliche Preisempfehlung

Bestell-Nr. Farbe Brutto-Preis  
UVP\* (Euro)

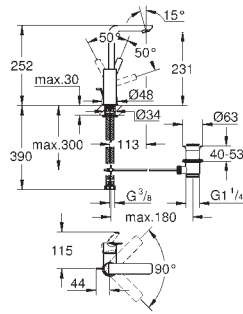

23 296 001 chrom 382,75  
23 296 DC1 supersteel 535,85  
23 296 AL1 hard graphite gebürstet 612,40

**Lineare**  
**Einhand-Waschtischbatterie, DN 15**  
**L-Size**  
Einlochmontage  
GROHE SilkMove 28 mm Keramikkartusche  
**mit Temperaturbegrenzer**  
GROHE StarLight Oberfläche  
**GROHE EcoJoy 5,7 l/min SpeedClean Mousseur**  
GROHE QuickFix Plus Schnellbefestigungssystem  
schwenkbarer Auslauf mit Anschlagbegrenzung  
**Zugstangen-Ablaufgarnitur 1 1/4"**  
flexible Anschlussschläuche

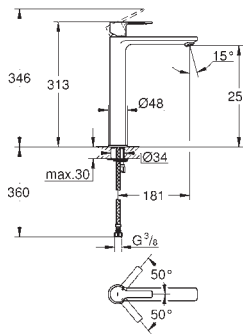

23 405 001 chrom 409,90  
23 405 DC1 supersteel 573,85  
23 405 AL1 hard graphite gebürstet 655,85

**Lineare**  
**Einhand-Waschtischbatterie, DN 15**  
**XL-Size**  
Einlochmontage  
für freistehende Waschschrüsseln  
GROHE SilkMove 28 mm Keramikkartusche  
**mit Temperaturbegrenzer**  
GROHE StarLight Oberfläche  
**GROHE EcoJoy 5,7 l/min SpeedClean Mousseur**  
**GROHE QuickFix Plus** Schnell-Montage-System  
**glatter Körper**  
flexible Anschlussschläuche

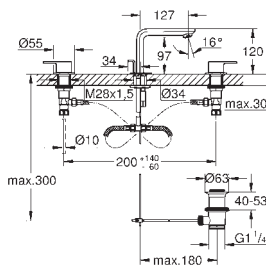

20 304 001 chrom 430,25

**Lineare**  
**3-Loch-Waschtischbatterie, DN 15**  
Keramik-Oberteile 1/2", 90°  
GROHE StarLight Oberfläche  
**GROHE EcoJoy 5,7 l/min SpeedClean Mousseur**  
**GROHE QuickFix** Schnellbefestigungssystem  
**Zugstangen-Ablaufgarnitur 1 1/4"**  
druckfeste, flexible Verbindungsschläuche  
zwischen Mittelkörper und Seitenventilen

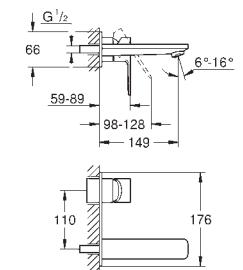

19 409 001 chrom 334,00  
19 409 DC1 supersteel 467,60  
19 409 AL1 hard graphite gebürstet 534,40

**Lineare**  
**2-Loch-Waschtischbatterie**  
Wandmontage  
Fertigmontageset 23 571  
(ohne Unterputz-Einbaukörper)  
GROHE StarLight Oberfläche  
**GROHE EcoJoy 5,7 l/min Mousseur**  
**GROHE AquaGuide** verstellbarer Mousseur  
Stichmaß 110 mm  
**Ausladung 149 mm**

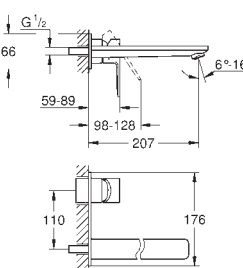

23 444 001 chrom 361,20  
23 444 DC1 supersteel 505,70  
23 444 AL1 hard graphite gebürstet 577,90

**Lineare**  
**2-Loch-Waschtischbatterie**  
Wandmontage  
Fertigmontageset 23 571  
(ohne Unterputz-Einbaukörper)  
GROHE StarLight Oberfläche  
**GROHE EcoJoy 5,7 l/min Mousseur**  
**GROHE AquaGuide** verstellbarer Mousseur  
Stichmaß 110 mm  
**Ausladung 207 mm**

# GROHE LINEARE

Bestell-Nr. Farbe Brutto-Preis  
UVP\* (Euro)

**23 571 000** **297,15**

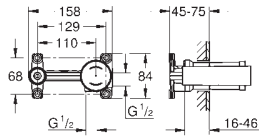

**Einhand Unterputz-Universal-Einbaukörper, DN 15**  
für 2-Loch-Waschtischbatterien  
Wandeinbau  
ohne Fertigmontageteile  
GROHE SilkMove 35 mm Keramikkartusche  
variabel einstellbare Mengenbegrenzung  
**mit Temperaturbegrenzer**  
Positionierung des Auslaufs links oder rechts möglich  
Einbautiefe 45 bis 75 mm  
DR-Messing  
Einbauschablone  
**für normgerechte Wanddurchführung bei Wassereinwirkung nach DIN 18534:2017**  
mit Dichtmanschette

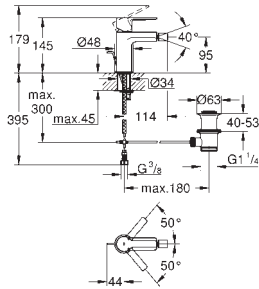

**33 848 001** chrom **334,00**  
**33 848 DC1** supersteel **467,60**  
**33 848 AL1** hard graphite gebürstet **534,40**

**Lineare Einhand-Bidetatterie, DN 15**  
Einlochmontage  
GROHE SilkMove 28 mm Keramikkartusche  
**mit Temperaturbegrenzer**  
GROHE StarLight Oberfläche  
GROHE QuickFix Plus Schnellbefestigungssystem  
Kugelgelenk-Mousseur  
**Zugstangen-Ablaufgarnitur 1 1/4"**  
flexible Anschlusschläuche

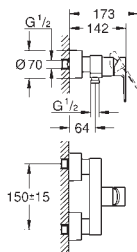

**33 865 001** chrom **319,30**  
**33 865 DC1** supersteel **447,00**  
**33 865 AL1** hard graphite gebürstet **510,90**

**Lineare Einhand-Brausebatterie, DN 15**  
Wandmontage  
GROHE SilkMove 35 mm Keramikkartusche  
**mit Temperaturbegrenzer**  
GROHE StarLight Oberfläche  
Brauseabgang unten 1/2"  
integrierter Rückflussverhinderer  
verdeckte S-Anschlüsse  
Eigensicher gegen Rückfließen

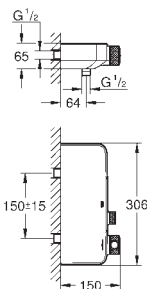

**34 719 000** chrom **435,35**

**Grotherm SmartControl Thermostat-Brausebatterie, DN 15**  
Wandmontage  
**GROHE CoolTouch** kein Verbrennen an heißen Oberflächen  
GROHE StarLight Oberfläche  
GROHE SafeStop Sicherheitssperre bei 38°C  
GROHE SafeStop Plus optional einsetzbarer Temperaturendschlag bei 43°C  
**GROHE TurboStat** Kompaktkartusche mit Dehnstoff-Thermoelement  
**SmartControl: An/Aus per Knopfdruck und Volumensteuerung durch Drehen**  
integrierte **GROHE EasyReach** Duschablage  
Brauseabgang unten 1/2"  
eingebaute Rückflussverhinderer und Schmutzfängsiebe  
Eigensicher gegen Rückfließen

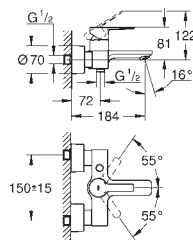
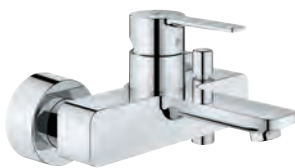

**33 849 001** chrom **402,00**  
**33 849 DC1** supersteel **562,80**  
**33 849 AL1** hard graphite gebürstet **643,20**

**Lineare Einhand-Wannenbatterie, DN 15**  
Wandmontage  
GROHE SilkMove 35 mm Keramikkartusche  
**mit Temperaturbegrenzer**  
GROHE StarLight Oberfläche  
automatische Umstellung: Wanne/Brause  
Auslauf mit Mousseur  
Brauseabgang unten 1/2"  
integrierter Rückflussverhinderer  
verdeckte S-Anschlüsse  
Eigensicher gegen Rückfließen

Bestell-Nr. Farbe Brutto-Preis  
UVP\* (Euro)

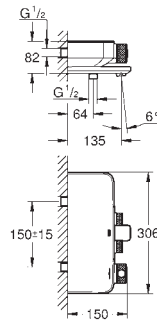

**34 718 000** **chrom** **477,30**

**Grotherm SmartControl**  
**Thermostat-Wannenbatterie, DN 15**  
Wandmontage  
GROHE CoolTouch kein Verbrennen an heißen Oberflächen  
GROHE StarLight Oberfläche  
GROHE SafeStop Sicherheitssperre bei 38°C  
GROHE SafeStop Plus optional einsetzbarer Temperaturendanschlag bei 43°C  
GROHE TurboStat Kompaktkartusche mit Dehnstoff-Thermoelement  
**SmartControl: An/Aus per Knopfdruck und Volumensteuerung durch Drehen**  
integrierte GROHE EasyReach Duschablage  
Brauseabgang unten 1/2"  
Auslauf mit Mousseur  
eingebaute Rückflussverhinderer und Schmutzfangsiebe  
Eigensicher gegen Rückfließen

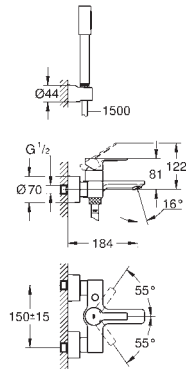

**33 850 001** **chrom** **481,25**

**Lineare**  
**Einhand-Wannenbatterie, DN 15**  
Wandmontage  
GROHE SilkMove 35 mm Keramikkartusche  
**mit Temperaturbegrenzer**  
GROHE StarLight Oberfläche  
automatische Umstellung: Wanne/Brause  
Auslauf mit Mousseur  
Brauseabgang unten 1/2"  
integrierter Rückflussverhinderer  
verdeckte S-Anschlüsse  
Eigensicher gegen Rückfließen  
**mit Brausegarnitur**  
bestehend aus:  
Stabhandbrause Sena Stick  
Handbrausehalter Tempesta 100 C (27 594)  
Brauseschlauch Silverflex 1.500 mm (28 364)

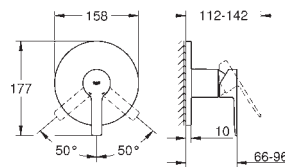

**24 063 001** **chrom** **281,80**  
**24 063 DC1** **supersteel** **394,50**  
**24 063 AL1** **hard graphite gebürstet** **450,90**

**Lineare**  
**Einhand-Brausebatterie**  
Fertigmontageset **Rapido SmartBox (35 600)**  
GROHE SilkMove 46 mm Keramikkartusche  
GROHE StarLight Oberfläche  
Wandrosette mit GROHE QuickFix mit verdeckter Rosetten- und Schaftabdichtung, verdeckte Befestigung  
Rosette aus Metall, nachträglich 6° ausrichtbar  
Bedienungshebel aus Metall  
Durchfluss: Abgang B oder C = 30 l/min  
ohne Rohbau-Set

**35 600 000** **N/N** **99,05**  
**GROHE Rapido SmartBox Unterputz-Einbaukörper**

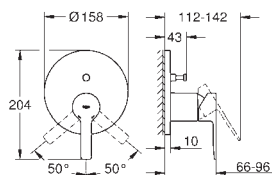

**24 064 001** **chrom** **295,80**  
**24 064 DC1** **supersteel** **414,10**  
**24 064 AL1** **hard graphite gebürstet** **473,30**

**Lineare**  
**Einhand-Wannenbatterie**  
Fertigmontageset **Rapido SmartBox (35 600)**  
GROHE SilkMove 46 mm Keramikkartusche  
GROHE StarLight Oberfläche  
Wandrosette mit GROHE QuickFix mit verdeckter Rosetten- und Schaftabdichtung, verdeckte Befestigung  
Rosette aus Metall, nachträglich 6° ausrichtbar  
Bedienungshebel aus Metall  
automatische Umstellung: Wanne/Brause  
Durchfluss: Abgang B = 27 l/min, Abgang C = 27 l/min  
ohne Rohbau-Set

**35 600 000** **N/N** **99,05**  
**GROHE Rapido SmartBox Unterputz-Einbaukörper**



# GROHE LINEARE

Bestell-Nr. Farbe Brutto-Preis UVP\* (Euro)

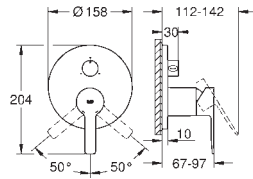

24 095 001	chrom	328,35
24 095 DC1	supersteel	459,70
24 095 AL1	hard graphite gebürstet	525,35

**Lineare**

**Einhandbatterie mit 3-Wege Umstellung  
Fertigmontageset Rapido SmartBox (35 600)**

GROHE SilkMove 46 mm Keramikkartusche  
GROHE StarLight Oberfläche  
Wandrosette mit GROHE QuickFix mit verdeckter Rosetten- und Schaftabdichtung, verdeckte Befestigung  
Rosette aus Metall, nachträglich 6° ausrichtbar  
Bedienungshebel aus Metall

**3-Wege Umstellung**

Durchfluss: Abgang A = 27 l/min, Abgang B = 27 l/min, Abgang C = 27 l/min  
ohne Rohbau-Set

35 600 000	N/N	99,05
<b>GROHE Rapido SmartBox Unterputz-Einbaukörper</b>		

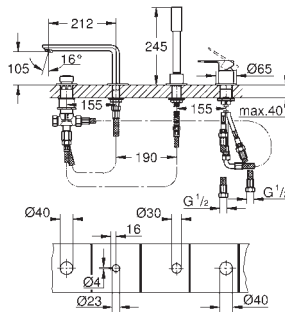

19 577 001	chrom	1.126,65
19 577 DC1	supersteel	1.577,30
19 577 AL1	hard graphite gebürstet	1.802,65

**Lineare**

**4-Loch Einhand-Wannenkombination**

GROHE SilkMove 35 mm Keramikkartusche  
**mit Temperaturbegrenzer**

GROHE StarLight Oberfläche  
bestehend aus:  
Auslauf-Aufnahme vormontiert  
Einhandmischer-Bedienelement

Wanneneinlauf mit Mousseur  
Umstellung Wanne/Brause  
Stabhandbrause Sena Stick  
Metallbrauseschlauch 2000 mm  
flexible Anschlusschläuche  
Anschluss für Brauseschlauch  
Eigensicher gegen Rückfließen  
kann mit 29 037 000 verwendet werden

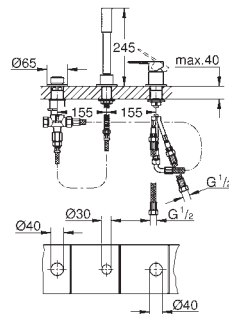

19 965 001	chrom	920,60
------------	-------	--------

**Lineare**

**3-Loch Einhand-Wannenkombination**

GROHE SilkMove 35 mm Keramikkartusche  
**mit Temperaturbegrenzer**

GROHE StarLight Oberfläche  
bestehend aus:  
Einhandmischer-Bedienelement  
Umstellung Wanne/Brause  
ohne Auslauf

Stabhandbrause Sena Stick  
Metallbrauseschlauch 2000 mm  
flexible Anschlusschläuche  
Anschluss für Brauseschlauch  
kann mit 29 037 000 verwendet werden  
zur Kombination mit Talentofill 28 990 / 28 991

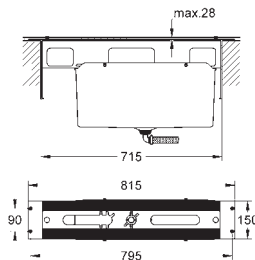

29 037 000		980,35
------------	--	--------

**Wannenrandkombination**

**Unterbau für Fliesenbankmontage**

bestehend aus:  
Grundrahmen  
Auffangsystem mit integriertem Ablauf  
für eindringendes Spritzwasser

45 388 000		97,20
<b>Standbeine für Grundrahmen</b>		

Bestell-Nr.

Farbe

Brutto-Preis  
UVP\* (Euro)

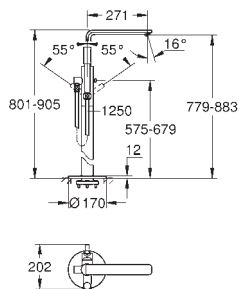

23 792 001  
23 792 DC1  
23 792 AL1

chrom  
supersteel  
hard graphite gebürstet

2.094,80  
2.932,70  
3.351,70

**Lineare  
Einhand-Wannenbatterie DN 15,  
Bodenmontage**

Fertigmontageset 45 984  
ohne Rohbau-Set  
GROHE SilkMove 35 mm Keramikkartusche  
**mit Temperaturbegrenzer**  
GROHE StarLight Oberfläche  
automatische Umstellung: Wanne/Brause  
Auslauf mit Mousseur  
Ausladung 271 mm  
integrierter Rückflussverhinderer im Brauseabgang 1/2"  
mit Brausehalter  
Stabhandbrause Sena Stick  
Brauseschlauch Silverflex 1.250 mm (28 362)  
Eigensicher gegen Rückfließen

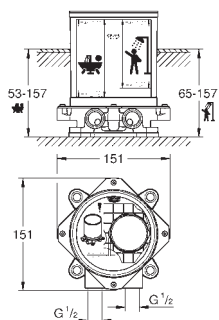

45 984 001

562,90

**Rohbausatz, DN 15**

für freistehende Wannenbatterie, -auslauf und freistehende Brausebatterie  
ohne Fertigmontageteeile  
Sockel mit 360° Horizontal- und 3° Vertikalausgleich  
Einbautiefe 53-157 mm für Wannenbatterie/-auslauf,  
Bodenausgleich 104 mm  
Einbautiefe 65-157 mm für Brausebatterie, Bodenausgleich 92 mm  
zwei Anschlüsse 1/2" mit Innengewinde (warm/kalt)  
Spülstopfen  
Trägermaterial für Bodenabdichtung enthalten  
Befestigungsmaterial

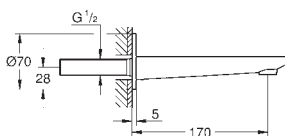

13 383 001  
13 383 DC1

chrom  
supersteel

254,75  
356,65

**Lineare  
Wanneneinlauf**

Wandmontage  
GROHE StarLight Oberfläche  
Auslauf mit Mousseur  
**Ausladung 170 mm**

# GROHE EUROCUBE JOY

Bestell-Nr. Farbe Brutto-Preis  
UVP\* (Euro)

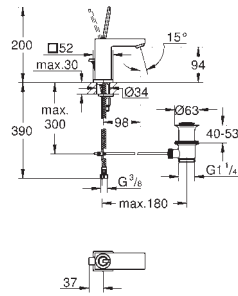

23 654 000 chrom 373,65

**Eurocube Joy**  
**Einhand-Waschtischbatterie, DN 15**  
**S-Size**  
Einlochmontage  
GROHE FeatherControl Joystick Kartusche  
GROHE StarLight Oberfläche  
**GROHE EcoJoy 5,7 l/min SpeedClean Mousseur**  
GROHE QuickFix Plus Schnellbefestigungssystem  
**Zugstangen-Ablaufgarnitur 1 1/4"**  
flexible Anschlussschläuche

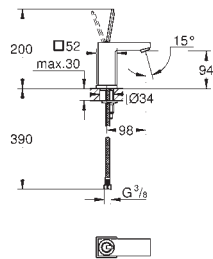

23 656 000 chrom 365,75

**Eurocube Joy**  
**Einhand-Waschtischbatterie, DN 15**  
**S-Size**  
Einlochmontage  
GROHE FeatherControl Joystick Kartusche  
GROHE StarLight Oberfläche  
**GROHE EcoJoy 5,7 l/min SpeedClean Mousseur**  
GROHE QuickFix Plus Schnellbefestigungssystem  
**glatter Körper**  
flexible Anschlussschläuche

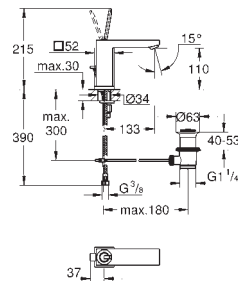

23 657 000 chrom 396,30

**Eurocube Joy**  
**Einhand-Waschtischbatterie, DN 15**  
**M-Size**  
Einlochmontage  
GROHE FeatherControl Joystick Kartusche  
GROHE StarLight Oberfläche  
**GROHE EcoJoy 5,7 l/min SpeedClean Mousseur**  
GROHE QuickFix Plus Schnellbefestigungssystem  
**Zugstangen-Ablaufgarnitur 1 1/4"**  
flexible Anschlussschläuche

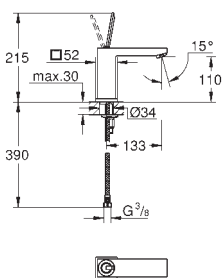

23 658 000 chrom 388,40



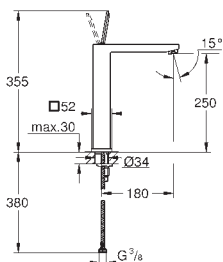





**Eurocube Joy**  
**Einhand-Waschtischbatterie, DN 15**  
**M-Size**  
Einlochmontage  
GROHE FeatherControl Joystick Kartusche  
GROHE StarLight Oberfläche  
**GROHE EcoJoy 5,7 l/min SpeedClean Mousseur**  
GROHE QuickFix Plus Schnellbefestigungssystem  
**glatter Körper**  
flexible Anschlussschläuche

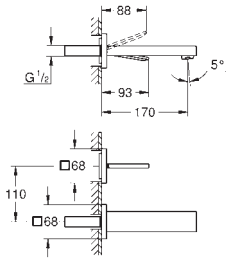

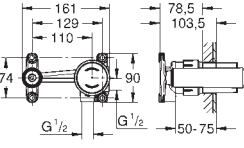
23 661 000 chrom 517,45

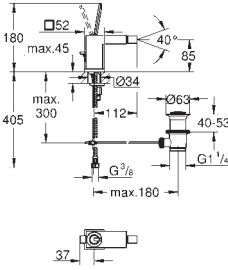
**Eurocube Joy**  
**Einhand-Waschtischbatterie, DN 15**  
**XL-Size**  
Einlochmontage  
für freistehende Waschsüsseln  
GROHE FeatherControl Joystick Kartusche  
GROHE StarLight Oberfläche  
**GROHE EcoJoy 5,7 l/min SpeedClean Mousseur**  
GROHE QuickFix Plus Schnellbefestigungssystem  
**glatter Körper**  
flexible Anschlussschläuche

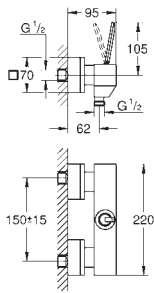
# GROHE EUROCUBE JOY

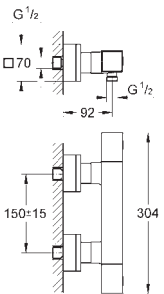
	Bestell-Nr.	Farbe	Brutto-Preis UVP* (Euro)
		<b>19 997 000</b> <b>Eurocube Joy</b> <b>2-Loch-Waschtischbatterie</b> Wandmontage Fertigmontageset 23 429 (ohne Unterputz-Einbaukörper) GROHE StarLight Oberfläche <b>GROHE EcoJoy 5,7 l/min SpeedClean Mousseur</b> Stichmaß 110 mm <b>Ausladung 170 mm</b>	<b>chrom</b> <b>424,60</b>
	<b>19 998 000</b> <b>dito, Ausladung 231 mm</b>	<b>chrom</b>	<b>447,25</b>
		<b>23 429 000</b> <b>Joystick Unterputz-Einbaukörper, DN 15</b> für 2-Loch-Waschtischbatterien ohne Fertigmontageteile GROHE FeatherControl Joystick Kartusche Wandeinbau Einbautiefe 78,5 - 103,5 mm Einbauschablone DR-Messing <b>für normgerechte Wanddurchführung bei Wassereinwirkung</b> <b>nach DIN 18534:2017</b> mit Dichtmanschette	<b>306,45</b>
		<b>23 664 000</b> <b>Eurocube Joy</b> <b>Einhand-Bidetbatterie, DN 15</b> Einlochmontage GROHE FeatherControl Joystick Kartusche GROHE StarLight Oberfläche <b>GROHE EcoJoy Kugelgelenk-Mousseur 5,7 l/min</b> GROHE QuickFix Plus Schnellbefestigungssystem <b>Zugstangen-Ablaufgarnitur 1 1/4"</b> flexible Anschlusschläuche	<b>chrom</b> <b>430,25</b>
		<b>23 665 000</b> <b>Eurocube Joy</b> <b>Einhand-Brausebatterie, DN 15</b> Wandmontage GROHE FeatherControl Joystick Kartusche GROHE StarLight Oberfläche Brauseabgang unten 1/2" mit integriertem Rückflussverhinderer Eigensicher gegen Rückfließen	<b>chrom</b> <b>464,25</b>
		<b>34 488 000</b> <b>Grohtherm Cube</b> <b>Thermostat-Brausebatterie, DN 15</b> Wandmontage GROHE StarLight Oberfläche GROHE SafeStop Sicherheitssperre bei 38°C GROHE SafeStop Plus optional einsetzbarer Temperaturendanschlag bei 43°C <b>GROHE TurboStat</b> Kompaktkartusche mit Dehnstoff-Thermoelement integrierte Mischwasserabspernung <b>Mengengriff mit GROHE EcoButton</b> (Spartaste mit individuell einstellbarem Sparanschlag) Keramik-Oberteil 1/2", 180° Brauseabgang unten 1/2" eingebaute Rückflussverhinderer, Schmutzfangsiebe Eigensicher gegen Rückfließen verdeckte S-Anschlüsse GROHE EcoJoy Wasserspar-Technologie	<b>chrom</b> <b>482,55</b>

# GROHE EUROCUBE JOY

Bestell-Nr. Farbe Brutto-Preis UVP\* (Euro)

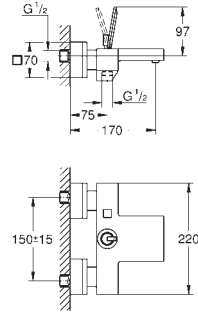

**23 666 000** **chrom** **566,15**

**Eurocube Joy**  
**Einhand-Wannenbatterie, DN 15**  
 Wandmontage  
 GROHE FeatherControl Joystick Kartusche  
 GROHE StarLight Oberfläche  
**GROHE XL Wasserfall**  
 integrierter Rückflussverhinderer im Brauseabgang 1/2"  
 S-Anschlüsse  
 Eigensicher gegen Rückfließen

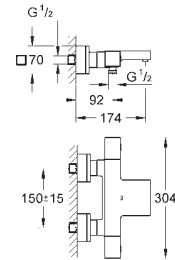

**34 497 000** **chrom** **628,60**

**Grohtherm Cube**  
**Thermostat-Wannenbatterie, DN 15**  
 Wandmontage  
 GROHE StarLight Oberfläche  
 GROHE SafeStop Sicherheitssperre bei 38°C  
 GROHE SafeStop Plus optional einsetzbarer Temperaturendanschlag bei 43°C  
**GROHE TurboStat** Kompaktkartusche mit Dehnstoff-Thermoelement  
 integrierte Mischwasserabspernung  
 GROHE AquaDimmer Eco mit Mehrfachfunktion:  
 integrierter **GROHE EcoButton** (Spartaste mit Sparanschlag zur Brause)  
 Absperrung und Mengenregulierung, Umstellung: Wanne/Brause  
 Brauseabgang unten 1/2"  
**GROHE XL Wasserfall**  
 eingebaute Rückflussverhinderer, Schmutzfangsiebe  
 Eigensicher gegen Rückfließen  
 verdeckte S-Anschlüsse  
 GROHE EcoJoy Wasserspar-Technologie

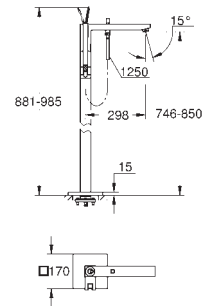

**23 667 001** **chrom** **2.457,15**



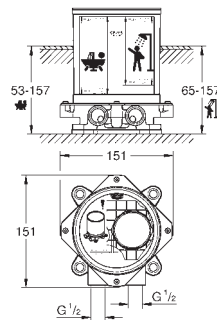





**Eurocube Joy**  
**Einhand-Wannenbatterie DN 15,**  
**Bodenmontage**  
 Fertigmontageset 45 984  
 ohne Rohbau-Set  
 GROHE FeatherControl Joystick Kartusche  
 GROHE StarLight Oberfläche  
 automatische Umstellung: Wanne/Brause  
 Auslauf mit Mousseur  
 Handbrause Euphoria Cube + 6,6 l/min  
 Brauseschlauch Silverflex 1.250 mm (28 362)  
 Ausladung 298 mm  
 integrierter Rückflussverhinderer im Brauseabgang 1/2"  
 mit Brausehalter  
 Eigensicher gegen Rückfließen

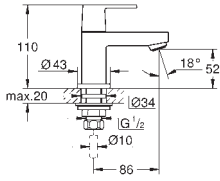

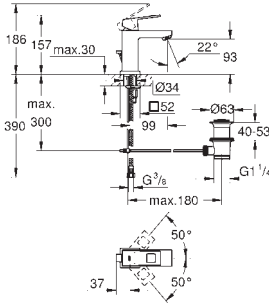
**45 984 001** **562,90**

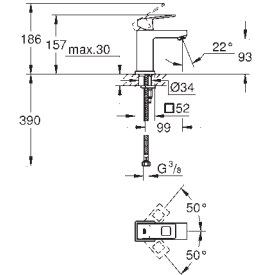
**Rohbauset, DN 15**  
 für freistehende Wannenbatterie, -auslauf und freistehende Brausebatterie  
 ohne Fertigmontageteeile  
 Sockel mit 360° Horizontal- und 3° Vertikalausgleich  
 Einbautiefe 53-157 mm für Wannenbatterie/-auslauf,  
 Bodenausgleich 104 mm  
 Einbautiefe 65-157 mm für Brausebatterie, Bodenausgleich 92 mm  
 zwei Anschlüsse 1/2" mit Innengewinde (warm/kalt)  
 Spülstopfen  
 Trägermaterial für Bodenabdichtung enthalten  
 Befestigungsmaterial

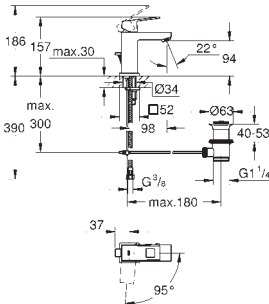
# GROHE EUROCUBE

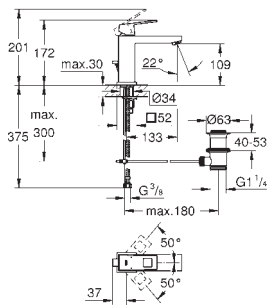
	Bestell-Nr.	Farbe	Brutto-Preis UVP* (Euro)
 	<b>23 137 000</b>	chrom	199,75
<b>Eurocube</b> <b>Standventil</b> <b>XS-Size</b> Einlochmontage Keramik-Oberteil 1/2", 90° GROHE StarLight Oberfläche GROHE EcoJoy 5,7 l/min SpeedClean Mousseur			
 	<b>23 127 00E</b>	chrom	300,55
<b>Eurocube</b> <b>Einhand-Waschtischbatterie, DN 15</b> <b>S-Size</b> Einlochmontage GROHE SilkMove 28 mm Keramikkartusche <b>mit Temperaturbegrenzer</b> GROHE StarLight Oberfläche <b>GROHE EcoJoy 5,7 l/min SpeedClean Mousseur</b> GROHE QuickFix Plus Schnellbefestigungssystem <b>Zugstangen-Abflussgarnitur 1 1/4"</b> flexible Anschlusschläuche			
	<b>23 127 000</b>	chrom	300,55
	<b>23 127 DC0</b>	supersteel	420,75
	<b>23 127 AL0</b>	hard graphite gebürstet	480,90
	<b>dito, ohne Durchflussbegrenzung</b>		
 	<b>23 132 00E</b>	chrom	286,05
<b>Eurocube</b> <b>Einhand-Waschtischbatterie, DN 15</b> <b>S-Size</b> Einlochmontage GROHE SilkMove 28 mm Keramikkartusche <b>mit Temperaturbegrenzer</b> GROHE StarLight Oberfläche <b>GROHE EcoJoy 5,7 l/min SpeedClean Mousseur</b> GROHE QuickFix Plus Schnellbefestigungssystem <b>glatter Körper</b> flexible Anschlusschläuche			
	<b>23 132 000</b>	chrom	286,05
	<b>dito, ohne Durchflussbegrenzung</b>		
 	<b>23 390 00E</b>	chrom	300,55
<b>Eurocube</b> <b>Einhand-Waschtischbatterie, DN 15</b> <b>S-Size</b> Einlochmontage GROHE SilkMove ES 28 mm Keramikkartusche <b>Energie-Spar-Funktion Mittelstellung kalt</b> <b>mit Temperaturbegrenzer</b> GROHE StarLight Oberfläche <b>GROHE EcoJoy 5,7 l/min Mousseur</b> GROHE QuickFix Plus Schnell-Montage-System <b>Zugstangen-Abflussgarnitur 1 1/4"</b> flexible Anschlusschläuche			
	<b>23 392 00E</b>	chrom	286,05
	<b>dito, glatter Körper</b>		
 	<b>23 445 000</b>	chrom	341,60
	<b>23 445 DC0</b>	supersteel	478,25
	<b>23 445 AL0</b>	hard graphite gebürstet	546,55
<b>Eurocube</b> <b>Einhand-Waschtischbatterie, DN 15</b> <b>M-Size</b> Einlochmontage GROHE SilkMove 28 mm Keramikkartusche <b>mit Temperaturbegrenzer</b> GROHE StarLight Oberfläche <b>GROHE EcoJoy 5,7 l/min SpeedClean Mousseur</b> GROHE QuickFix Plus Schnellbefestigungssystem <b>Zugstangen-Abflussgarnitur 1 1/4"</b> flexible Anschlusschläuche			



# GROHE EUROCUBE

		Bestell-Nr.	Farbe	Brutto-Preis UVP* (Euro)
		<b>23 446 000</b>	chrom	<b>333,95</b>
		<b>Eurocube</b> <b>Einhand-Waschtischbatterie, DN 15</b> <b>M-Size</b> Einlochmontage GROHE SilkMove 28 mm Keramikkartusche <b>mit Temperaturbegrenzer</b> GROHE StarLight Oberfläche <b>GROHE EcoJoy 5,7 l/min SpeedClean Mousseur</b> GROHE QuickFix Plus Schnellbefestigungssystem <b>glatter Körper</b> flexible Anschlussschläuche		
		<b>23 135 00E</b>	chrom	<b>357,90</b>
		<b>Eurocube</b> <b>Einhand-Waschtischbatterie, DN 15</b> <b>L-Size</b> Einlochmontage GROHE SilkMove 28 mm Keramikkartusche <b>mit Temperaturbegrenzer</b> GROHE StarLight Oberfläche <b>GROHE EcoJoy 5,7 l/min SpeedClean Mousseur</b> GROHE QuickFix Plus Schnellbefestigungssystem schwenkbarer Rohrauslauf mit Anschlagbegrenzung <b>Zugstangen-Ablaufgarnitur 1 1/4"</b> flexible Anschlussschläuche		
		<b>23 135 000</b> <b>23 135 DC0</b> <b>23 135 AL0</b> dito, ohne Durchflussbegrenzung	chrom supersteel hard graphite gebürstet	<b>357,90</b> <b>501,05</b> <b>572,65</b>
		<b>23 406 000</b> <b>23 406 DC0</b> <b>23 406 AL0</b>	chrom supersteel hard graphite gebürstet	<b>425,40</b> <b>595,55</b> <b>680,65</b>
		<b>Eurocube</b> <b>Einhand-Waschtischbatterie, DN 15</b> <b>XL-Size</b> Einlochmontage für freistehende Waschschrüsseln GROHE SilkMove 28 mm Keramikkartusche <b>mit Temperaturbegrenzer</b> GROHE StarLight Oberfläche <b>GROHE EcoJoy 5,7 l/min SpeedClean Mousseur</b> GROHE QuickFix Plus Schnellbefestigungssystem <b>glatter Körper</b> flexible Anschlussschläuche		
		<b>20 351 000</b> <b>20 351 DC0</b> <b>20 351 AL0</b>	chrom supersteel hard graphite gebürstet	<b>530,45</b> <b>742,65</b> <b>848,70</b>
		<b>Eurocube</b> <b>3-Loch-Waschtischbatterie, DN 15</b> Keramik-Oberteile 1/2", 90° GROHE StarLight Oberfläche GROHE QuickFix Plus Schnellbefestigungssystem Auslauf mit Mousseur <b>Zugstangen-Ablaufgarnitur 1 1/4"</b> druckfeste, flexible Verbindungsschläuche zwischen Mittelkörper und Seitenventilen		
		<b>19 895 000</b> <b>19 895 DC0</b> <b>19 895 AL0</b>	chrom supersteel hard graphite gebürstet	<b>357,90</b> <b>501,05</b> <b>572,65</b>
		<b>Eurocube</b> <b>2-Loch-Waschtischbatterie</b> Wandmontage Fertigmontageset 23 200 (ohne Unterputz-Einbaukörper) GROHE StarLight Oberfläche <b>GROHE AquaGuide</b> verstellbarer Mousseur Stichmaß 110 mm <b>Ausladung 171 mm</b>		
		<b>23 447 000</b> <b>23 447 DC0</b> <b>23 447 AL0</b> dito, Ausladung 231 mm	chrom supersteel hard graphite gebürstet	<b>387,35</b> <b>542,30</b> <b>619,75</b>

Bestell-Nr.

Farbe

Brutto-Preis  
UVP\* (Euro)

23 200 002

306,45

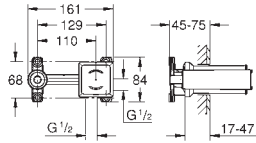

**Einhand Unterputz-Universal-  
Einbaukörper, DN 15**  
für 2-Loch-Waschtischbatterien

Wandeinbau  
ohne Fertigmontageeile  
GROHE SilkMove 35 mm Keramikkartusche  
variabel einstellbare Mengenbegrenzung  
Positionierung des Auslaufs links oder rechts möglich  
Einbautiefe 45 bis 75 mm  
DR-Messing  
Einbauschablone  
**für normgerechte Wanddurchführung bei Wassereinwirkung  
nach DIN 18534:2017**  
mit Dichtmanschette

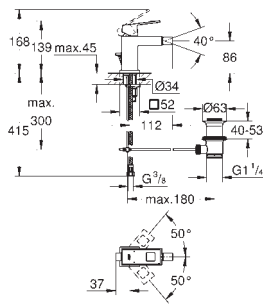

23 138 000

23 138 DC0

23 138 AL0

chrom

supersteel

hard graphite gebürstet

386,60

541,25

618,55

**Eurocube  
Einhand-Bidetatterie, DN 15**

Einlochmontage  
GROHE SilkMove 28 mm Keramikkartusche  
**mit Temperaturbegrenzer**  
GROHE StarLight Oberfläche  
GROHE QuickFix Plus Schnellbefestigungssystem  
Kugelgelenk-Mousseur  
**Zugstangen-Ablaufgarnitur 1 1/4"**  
flexible Anschlussschläuche

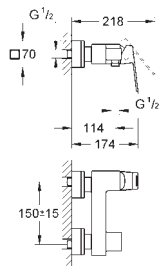

23 145 000

23 145 DC0

23 145 AL0

chrom

supersteel

hard graphite gebürstet

314,80

440,70

503,70

**Eurocube  
Einhand-Brausebatterie, DN 15**

Wandmontage  
GROHE SilkMove 46 mm Keramikkartusche  
GROHE StarLight Oberfläche  
variabel einstellbare Mengenbegrenzung  
Brauseabgang unten 1/2" mit integriertem Rückflussverhinderer  
verdeckte S-Anschlüsse  
Eigensicher gegen Rückfließen



18 541 000

50,05

**Eurocube**

**Ablage**

für 23 145 000

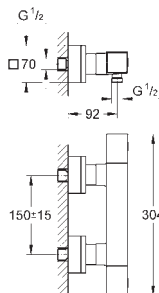

34 488 000







chrom

482,55

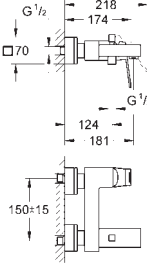
**Grohtherm Cube  
Thermostat-Brausebatterie, DN 15**

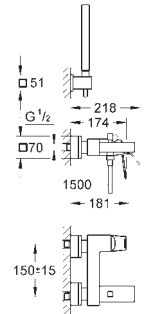
Wandmontage  
GROHE StarLight Oberfläche  
GROHE SafeStop Sicherheitssperre bei 38°C  
GROHE SafeStop Plus optional einsetzbarer Temperaturendschlag bei 43°C  
**GROHE TurboStat** Kompaktkartusche mit Dehnstoff-Thermoelement  
integrierte Mischwasserabspernung  
**Mengengriff mit GROHE EcoButton**  
(Spartaste mit individuell einstellbarem Sparanschlag)  
Keramik-Oberteil 1/2", 180°  
Brauseabgang unten 1/2"  
eingebaute Rückflussverhinderer, Schmutzfangsiebe  
Eigensicher gegen Rückfließen  
verdeckte S-Anschlüsse  
GROHE EcoJoy Wasserspar-Technologie

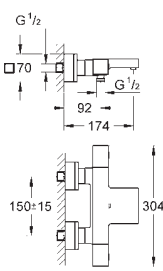
# GROHE EUROCUBE

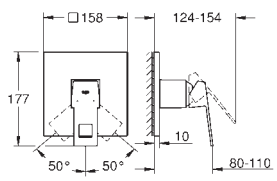
	Bestell-Nr.	Farbe	Brutto-Preis UVP* (Euro)
	<b>23 140 000</b> <b>23 140 DC0</b> <b>23 140 AL0</b>	<b>chrom</b> <b>supersteel</b> <b>hard graphite gebürstet</b>	<b>401,00</b> <b>561,40</b> <b>641,60</b>
		<b>Eurocube</b> <b>Einhand-Wannenbatterie, DN 15</b> Wandmontage GROHE SilkMove 46 mm Keramikkartusche GROHE StarLight Oberfläche variabel einstellbare Mengenbegrenzung automatische Umstellung: Wanne/Brause Auslauf mit Mousseur integrierter Rückflussverhinderer im Brauseabgang 1/2" verdeckte S-Anschlüsse Eigensicher gegen Rückfließen	
	<b>23 141 000</b>	<b>chrom</b>	<b>452,80</b>
		<b>Eurocube</b> <b>Einhand-Wannenbatterie, DN 15</b> Wandmontage GROHE SilkMove 46 mm Keramikkartusche GROHE StarLight Oberfläche variabel einstellbare Mengenbegrenzung automatische Umstellung: Wanne/Brause Auslauf mit Mousseur integrierter Rückflussverhinderer im Brauseabgang 1/2" verdeckte S-Anschlüsse Eigensicher gegen Rückfließen <b>Handbrause Euphoria Cube (27 698)</b> Handbrausehalter (27 693) Brauseschlauch 1.500 mm (28 151)	
	<b>34 497 000</b>	<b>chrom</b>	<b>628,60</b>
		<b>Grohtherm Cube</b> <b>Thermostat-Wannenbatterie, DN 15</b> Wandmontage GROHE StarLight Oberfläche GROHE SafeStop Sicherheitssperre bei 38°C GROHE SafeStop Plus optional einsetzbarer Temperaturendanschlag bei 43°C <b>GROHE TurboStat</b> Kompaktkartusche mit Dehnstoff-Thermoelement integrierte Mischwasserabspernung GROHE AquaDimmer Eco mit Mehrfachfunktion: integrierter <b>GROHE EcoButton</b> (Spartaste mit Sparanschlag zur Brause) Absperrung und Mengenregulierung, Umstellung: Wanne/Brause Brauseabgang unten 1/2" <b>GROHE XL Wasserfall</b> eingebaute Rückflussverhinderer, Schmutzfangsiebe Eigensicher gegen Rückfließen verdeckte S-Anschlüsse GROHE EcoJoy Wasserspar-Technologie	
	<b>24 061 000</b> <b>24 061 DC0</b> <b>24 061 AL0</b>	<b>chrom</b> <b>supersteel</b> <b>hard graphite gebürstet</b>	<b>272,50</b> <b>381,50</b> <b>436,00</b>
		<b>Eurocube</b> <b>Einhand-Brausebatterie</b> Fertigmontageset <b>Rapido SmartBox (35 600)</b> GROHE SilkMove 46 mm Keramikkartusche GROHE StarLight Oberfläche Wandrosette mit GROHE QuickFix mit verdeckter Rosetten- und Schaftabdichtung, verdeckte Befestigung Rosette aus Metall, nachträglich 6° ausrichtbar Bedienungshebel aus Metall Durchfluss: Abgang B oder C = 30 l/min ohne Rohbau-Set	
	<b>35 600 000</b>	<b>N/N</b>	<b>99,05</b>

Bestell-Nr.	Farbe	Brutto-Preis UVP* (Euro)
-------------	-------	-----------------------------

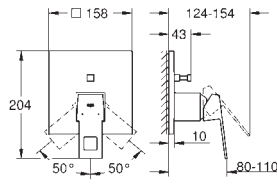

<b>24 062 000</b>	<b>chrom</b>	<b>301,90</b>
<b>24 062 DC0</b>	<b>supersteel</b>	<b>422,65</b>
<b>24 062 AL0</b>	<b>hard graphite gebürstet</b>	<b>483,05</b>

**Eurocube**

**Einhand-Wannenbatterie**

Fertigmontageset **Rapido SmartBox (35 600)**  
 GROHE SilkMove 46 mm Keramikkartusche  
 GROHE StarLight Oberfläche  
 Wandrossette mit GROHE QuickFix mit verdeckter Rosetten- und Schaftabdichtung, verdeckte Befestigung  
 Rosette aus Metall, nachträglich 6° ausrichtbar  
 Bedienungshebel aus Metall  
 automatische Umstellung: Wanne/Brause  
 Durchfluss: Abgang B = 27 l/min, Abgang C = 27 l/min  
 ohne Rohbau-Set

<b>35 600 000</b>	<b>N/N</b>	<b>99,05</b>
<b>GROHE Rapido SmartBox Unterputz-Einbaukörper</b>		

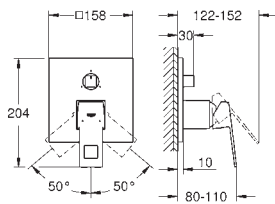

<b>24 094 000</b>	<b>chrom</b>	<b>338,15</b>
<b>24 094 DC0</b>	<b>supersteel</b>	<b>473,40</b>
<b>24 094 AL0</b>	<b>hard graphite gebürstet</b>	<b>541,05</b>

**Eurocube**

**Einhandbatterie mit 3-Wege Umstellung**

Fertigmontageset **Rapido SmartBox (35 600)**  
 GROHE SilkMove 46 mm Keramikkartusche  
 GROHE StarLight Oberfläche  
 Wandrossette mit GROHE QuickFix mit verdeckter Rosetten- und Schaftabdichtung, verdeckte Befestigung  
 Rosette aus Metall, nachträglich 6° ausrichtbar  
 Bedienungshebel aus Metall  
**3-Wege Umstellung**  
 Durchfluss: Abgang A = 27 l/min, Abgang B = 27 l/min, Abgang C = 27 l/min  
 ohne Rohbau-Set

<b>35 600 000</b>	<b>N/N</b>	<b>99,05</b>
<b>GROHE Rapido SmartBox Unterputz-Einbaukörper</b>		

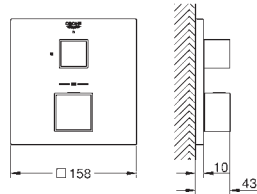

<b>24 153 000</b>	<b>chrom</b>	<b>623,30</b>
<b>24 153 DC0</b>	<b>supersteel</b>	<b>872,60</b>
<b>24 153 AL0</b>	<b>hard graphite gebürstet</b>	<b>997,30</b>

**Grotherm Cube**

**Thermostat-Brausebatterie**

Fertigmontageset **Rapido SmartBox (35 600)**  
**GROHE TurboStat** Kompaktkartusche mit Dehnstoff-Thermoelement  
 GROHE StarLight Oberfläche  
 Wandrossette mit GROHE QuickFix mit verdeckter Rosetten- und Schaftabdichtung, verdeckte Befestigung  
 Rosette aus Metall, nachträglich 6° ausrichtbar  
 GROHE SafeStop Sicherheitssperre bei 38°C  
 GROHE SafeStop Plus optional einsetzbarer Temperaturendanschlag bei 43°C oder 46°C  
 eingebaute Rückflussverhinderer und Schmutzfangsiebe  
 Keramik-Oberteil 120°  
 Durchfluss: Abgang B = 27l/min, Abgang C = 30l/min  
 ohne Rohbau-Set

<b>35 600 000</b>	<b>N/N</b>	<b>99,05</b>
<b>GROHE Rapido SmartBox Unterputz-Einbaukörper</b>		

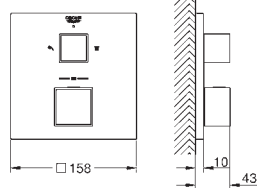

<b>24 154 000</b>	<b>chrom</b>	<b>647,50</b>
<b>24 154 DC0</b>	<b>supersteel</b>	<b>906,50</b>
<b>24 154 AL0</b>	<b>hard graphite gebürstet</b>	<b>1.036,00</b>

**Grotherm Cube**

**Thermostat-Brausebatterie mit integrierter 2-Wege-Umstellung**

Fertigmontageset **Rapido SmartBox (35 600)**  
**GROHE TurboStat** Kompaktkartusche mit Dehnstoff-Thermoelement  
 GROHE StarLight Oberfläche  
 Wandrossette mit GROHE QuickFix mit verdeckter Rosetten- und Schaftabdichtung, verdeckte Befestigung  
 Rosette aus Metall, nachträglich 6° ausrichtbar  
**Kopf- und Handbrausen Symbol**  
 GROHE SafeStop Sicherheitssperre bei 38°C  
 GROHE SafeStop Plus optional einsetzbarer Temperaturendanschlag bei 43°C oder 46°C  
 GROHE Aquadimmer mit Mehrfachfunktion: Absperrung und Mengenregulierung, Umstellung für 2 Abgänge  
 Durchfluss: Abgang B = 27l/min, Abgang C = 30l/min  
 ohne Rohbau-Set

<b>35 600 000</b>	<b>N/N</b>	<b>99,05</b>
<b>GROHE Rapido SmartBox Unterputz-Einbaukörper</b>		

# GROHE EUROCUBE

Bestell-Nr. Farbe Brutto-Preis UVP\* (Euro)

24 155 000	chrom	647,50
24 155 DC0	supersteel	906,50
24 155 AL0	hard graphite gebürstet	1.036,00

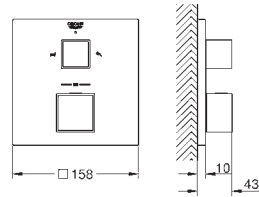

**Grotherm Cube**  
**Thermostat-Wannenbatterie mit integrierter 2-Wege-Umstellung**  
 Fertigmontageset **Rapido SmartBox (35 600)**  
**GROHE TurboStat** Kompaktkartusche mit Dehnstoff-Thermoelement  
 GROHE StarLight Oberfläche  
 Wandrosette mit GROHE QuickFix mit verdeckter Rosetten- und Schaftabdichtung, verdeckte Befestigung  
 Rosette aus Metall, nachträglich 6° ausrichtbar  
**Wannen- und Handbrausen Symbol**  
 GROHE SafeStop Sicherheitssperre bei 38°C  
 GROHE SafeStop Plus optional einsetzbarer Temperaturendanschlag bei 43°C oder 46°C  
 GROHE Aquadimmer mit Mehrfachfunktion: Absperrung und Mengenregulierung, Umstellung für 2 Abgänge  
 Durchfluss: Abgang B = 27l/min, Abgang C = 30l/min ohne Rohbau-Set

35 600 000	N/N	99,05
------------	-----	-------

**GROHE Rapido SmartBox Unterputz-Einbaukörper**

19 897 001	chrom	1.148,55
19 897 DC1	supersteel	1.607,95
19 897 AL1	hard graphite gebürstet	1.837,70

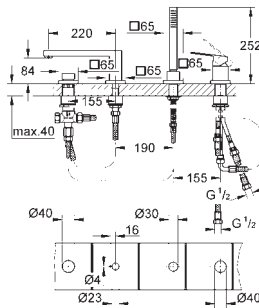

**Eurocube**  
**4-Loch Einhand-Wannenkombination**  
 GROHE SilkMove 46 mm Keramikkartusche  
 GROHE StarLight Oberfläche  
 bestehend aus:  
 Auslauf-Aufnahme vormontiert  
 Einhandmischer-Bedienelement  
 Wanneneinlauf mit Mousseur  
 Umstellung Wanne/Brause  
 Handbrause Euphoria Cube + 6,6 l/min  
 Metallbrauseschlauch 2000 mm  
 flexible Anschlussschläuche  
 Anschluss für Brauseschlauch  
 Eigensicher gegen Rückfließen  
 kann mit 29 037 000 verwendet werden

19 966 000	chrom	946,15
------------	-------	--------

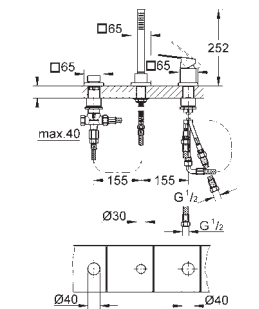

**Eurocube**  
**3-Loch Einhand-Wannenkombination**  
 GROHE SilkMove 46 mm Keramikkartusche  
 GROHE StarLight Oberfläche  
 bestehend aus:  
 Einhandmischer-Bedienelement  
 Umstellung Wanne/Brause  
 ohne Auslauf  
 Handbrause Euphoria Cube (27 699) 9,5 l/min  
 Metallbrauseschlauch 2000 mm  
 flexible Anschlussschläuche  
 Anschluss für Brauseschlauch  
 kann mit 29 037 000 verwendet werden  
 zur Kombination mit Talentofill 28 990 / 28 991

29 037 000		980,35
------------	--	--------

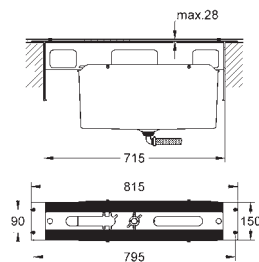

**Wannenrandkombination**  
**Unterbau für Fliesenbankmontage**  
 bestehend aus:  
 Grundrahmen  
 Auffangsystem mit integriertem Ablauf  
 für eindringendes Spritzwasser

45 388 000		97,20
------------	--	-------

**Standbeine für Grundrahmen**

Bestell-Nr. Farbe Brutto-Preis  
UVP\* (Euro)

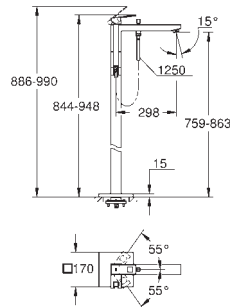

**23 672 001**  
**23 672 DC1**  
**23 672 AL1**

**chrom**  
**supersteel**  
**hard graphite gebürstet**

**2.155,55**  
**3.017,75**  
**3.448,90**

**Eurocube**  
**Einhand-Wannenbatterie DN 15,**  
**Bodenmontage**  
Fertigmontageset 45 984  
ohne Rohbau-Set  
GROHE SilkMove 35 mm Keramikkartusche  
**mit Temperaturbegrenzer**  
GROHE StarLight Oberfläche  
automatische Umstellung: Wanne/Brause  
Auslauf mit Mousseur  
Handbrause Euphoria Cube+ 6,6 l/min (26 467)  
Brauseschlauch Silverflex 1.250 mm (28 362)  
Ausladung 298 mm  
integrierter Rückflussverhinderer im Brauseabgang 1/2"  
Eigensicher gegen Rückfließen  
mit Brausehalter

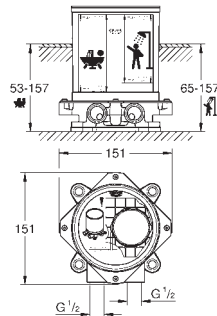

**45 984 001** **562,90**

**Rohbausset, DN 15**  
für freistehende Wannenbatterie, -auslauf und freistehende Brausebatterie  
ohne Fertigmontageteeile  
Sockel mit 360° Horizontal- und 3° Vertikalausgleich  
Einbautiefe 53-157 mm für Wannenbatterie/-auslauf,  
Bodenausgleich 104 mm  
Einbautiefe 65-157 mm für Brausebatterie, Bodenausgleich 92 mm  
zwei Anschlüsse 1/2" mit Innengewinde (warm/kalt)  
Spülstopfen  
Trägermaterial für Bodenabdichtung enthalten  
Befestigungsmaterial

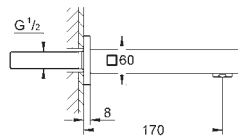

**13 303 000**  
**13 303 DC0**  
**13 303 AL0**

**chrom**  
**supersteel**  
**hard graphite gebürstet**

**156,65**  
**219,30**  
**250,65**

**Eurocube**  
**Wanneneinlauf**  
Wandmontage  
GROHE StarLight Oberfläche  
Auslauf mit Mousseur  
**Ausladung 170 mm**

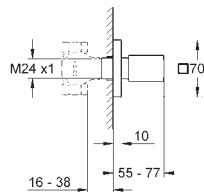

**19 910 000** **chrom** **72,95**

**Eurocube**  
**UP-Ventil Oberbau**  
für UP-Ventile, 1/2", 3/4", 1"  
(ohne Unterputz-Einbaukörper)  
Metallgriff  
Schubrosette mit Wandabdichtung  
GROHE StarLight Oberfläche

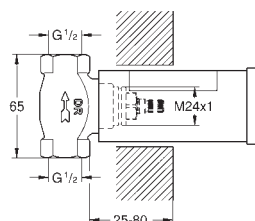

**29 800 002** **32,55**









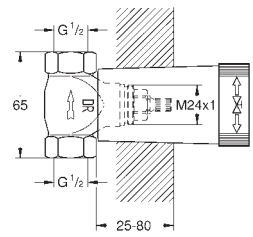

**UP-Ventil Unterteil, DN 15**  
vormontiertes Oberteil 1/2"  
kurze Spindel, Schutzhülse  
Gewindeanschluss 1/2"  
DR-Messing  
**für normgerechte Wanddurchführung bei Wassereinwirkung**  
**nach DIN 18534:2017**  
mit Dichtmanschette

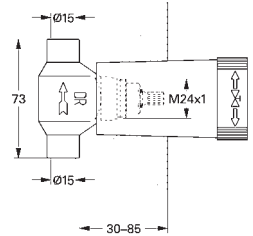
**29 802 002** **60,10**  
**dito, DN 20**  
**mit vormontiertem Oberteil 3/4" Gewindeanschluss 3/4"**

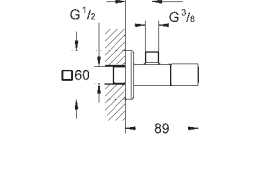
**29 805 002** **96,05**  
**dito, DN 25**  
**mit vormontiertem Oberteil 1", Gewindeanschluss 1"**

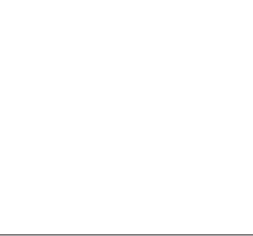

# GROHE EUROCUBE

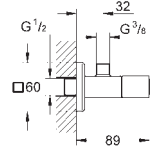
	Bestell-Nr.	Farbe	Brutto-Preis UVP* (Euro)
	29 800 000		30,55
	<b>UP-Ventil-Unterteil, DN 15</b> vormontiertes Oberteil 1/2" kurze Spindel, Schutzhülse Gewindeanschluss 1/2" DR-Messing		
			
	29 802 000		58,10
	<b>dito, DN 20</b> mit vormontiertem Oberteil 3/4" Gewindeanschluss 3/4"		
			
	29 805 000		94,05
	<b>dito, DN 25</b> mit vormontiertem Oberteil 1" Gewindeanschluss 1"		
			
	29 801 000		30,55
	<b>UP-Ventil-Unterteil, DN 15</b> vormontiertes Oberteil 1/2" kurze Spindel, Schutzhülse Lötanschluss Ø15 mm DR-Messing		
			
	29 803 000		58,10
	<b>dito, DN 20</b> mit vormontiertem Oberteil 3/4" Lötanschluss Ø 18 mm		
			
	29 804 000		58,10
	<b>dito, DN 20</b> mit vormontiertem Oberteil 3/4" Lötanschluss Ø 22 mm		
	22 012 000	chrom	61,00
	22 012 DC0	supersteel	85,40
	22 012 AL0	hard graphite gebürstet	97,60
	<b>Eurocube</b> <b>Eckventil, DN 15</b> <b>Wandanschluss 1/2"</b> <b>Abgang 3/8"</b> Kartuschen-Oberteil Metallgriff Markierung neutral Schubrosette aus Metall GROHE StarLight Oberfläche		

Bestell-Nr.	Farbe	Brutto-Preis UVP* (Euro)
-------------	-------	-----------------------------

23 958 003	chrom	911,60
23 958 DC3	supersteel	1.276,25
23 958 AL3	hard graphite gebürstet	1.458,55

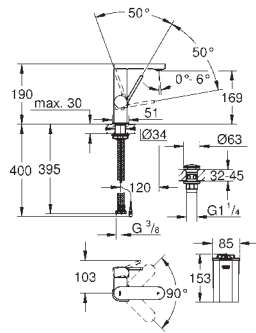

**GROHE Plus**  
**Einhand-Waschtischbatterie mit digitalem Display, DN 15**  
**M-Size**

LED Display mit Temperaturanzeige  
IR-Umstellung: Mousseur auf Eco Strahl  
automatische Rückstellung auf Mousseur  
Einlochmontage  
GROHE SilkMove 28 mm Keramikkartusche  
**mit Temperaturbegrenzer**  
GROHE StarLight Oberfläche  
SpeedClean Mousseur  
**GROHE AquaGuide** verstellbarer Mousseur  
Schnell-Montage-System  
schwenkbarer Auslauf  
Schwenkbereich 90°  
**glatter Körper mit Push-open Ablaufgarnitur 1 1/4"**  
flexible Anschlusschläuche  
1,5 V Alkaline-Batterie, 4x Typ D Mono LR20  
Batterie extern  
Nachrüstung auf Netzstrom möglich

23 959 003	chrom	951,60
------------	-------	--------

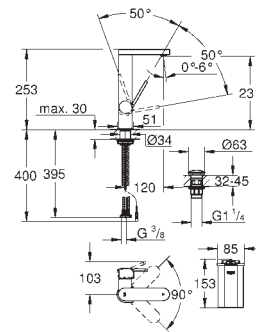

**GROHE Plus**  
**Einhand-Waschtischbatterie mit digitalem Display, DN 15**  
**L-Size**

LED Display mit Temperaturanzeige  
IR-Umstellung: Mousseur auf Eco Strahl  
automatische Rückstellung auf Mousseur  
Einlochmontage  
GROHE SilkMove 28 mm Keramikkartusche  
**mit Temperaturbegrenzer**  
GROHE StarLight Oberfläche  
SpeedClean Mousseur  
**GROHE AquaGuide** verstellbarer Mousseur  
Schnell-Montage-System  
schwenkbarer Auslauf  
Schwenkbereich 90°  
**glatter Körper mit Push-open Ablaufgarnitur 1 1/4"**  
flexible Anschlusschläuche  
1,5 V Alkaline-Batterie, 4x Typ D Mono LR20  
Batterie extern  
Nachrüstung auf Netzstrom möglich

32 612 003	chrom	263,20
32 612 DC3	supersteel	368,50
32 612 AL3	hard graphite gebürstet	421,10

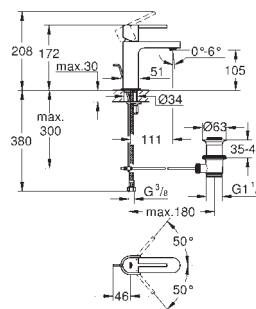

**GROHE Plus**  
**Einhand-Waschtischbatterie, DN 15**  
**S-Size**

Einlochmontage  
GROHE SilkMove 28 mm Keramikkartusche  
**mit Temperaturbegrenzer**  
GROHE StarLight Oberfläche  
**GROHE EcoJoy 5,7 l/min SpeedClean Mousseur**  
**GROHE AquaGuide** verstellbarer Mousseur  
GROHE QuickFix Plus Schnellbefestigungssystem  
**Zugstangen-Ablaufgarnitur 1 1/4"**  
flexible Anschlusschläuche



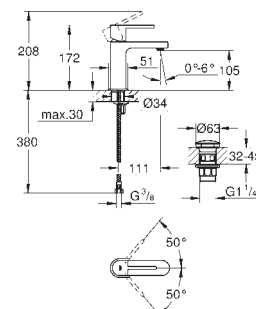



33 163 003	chrom	263,20
------------	-------	--------

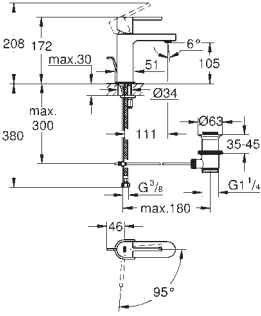

**GROHE Plus**  
**Einhand-Waschtischbatterie, DN 15**  
**S-Size**

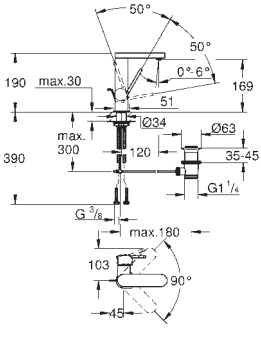

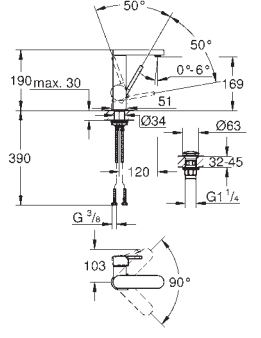

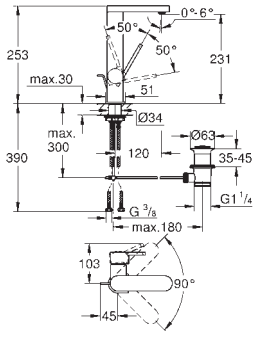



Einlochmontage  
GROHE SilkMove 28 mm Keramikkartusche  
**mit Temperaturbegrenzer**  
GROHE StarLight Oberfläche  
**GROHE EcoJoy 5,7 l/min SpeedClean Mousseur**  
**GROHE AquaGuide** verstellbarer Mousseur  
GROHE QuickFix Plus Schnellbefestigungssystem  
**glatter Körper mit Push-open Ablaufgarnitur 1 1/4"**  
flexible Anschlusschläuche

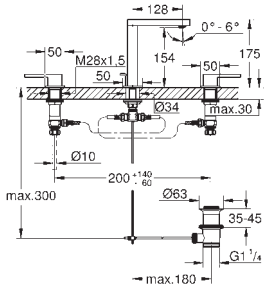

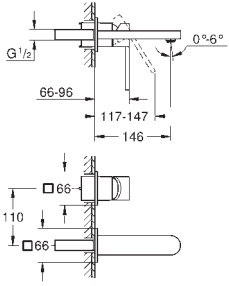

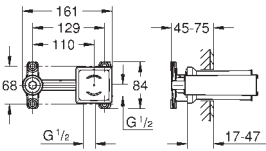

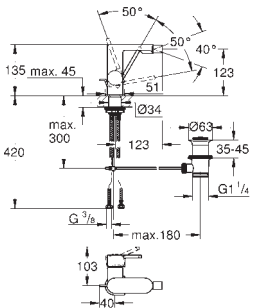

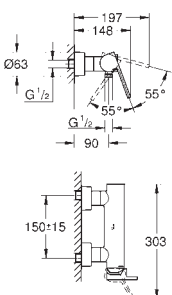
# GROHE GROHE PLUS

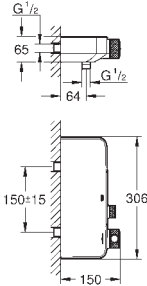
		Bestell-Nr.	Farbe	Brutto-Preis UVP* (Euro)
		<b>23 870 003</b>	chrom	<b>263,20</b>
		<b>GROHE Plus</b> <b>Einhand-Waschtischbatterie, DN 15</b> <b>S-Size</b> Einlochmontage GROHE SilkMove ES 28 mm Keramikkartusche <b>Energie-Spar-Funktion Mittelstellung kalt</b> <b>mit Temperaturbegrenzer</b> GROHE StarLight Oberfläche <b>GROHE EcoJoy 5,7 l/min SpeedClean Mousseur</b> <b>GROHE AquaGuide</b> verstellbarer Mousseur GROHE QuickFix Plus Schnellbefestigungssystem <b>Zugstangen-Ablaufgarnitur 1 1/4"</b> flexible Anschlusschläuche		
		<b>23 871 003</b> <b>23 871 DC3</b> <b>23 871 AL3</b>	chrom supersteel hard graphite gebürstet	<b>329,05</b> <b>460,65</b> <b>526,50</b>
		<b>GROHE Plus</b> <b>Einhand-Waschtischbatterie, DN 15</b> <b>M-Size</b> Einlochmontage GROHE SilkMove 28 mm Keramikkartusche <b>mit Temperaturbegrenzer</b> GROHE StarLight Oberfläche <b>GROHE EcoJoy 5,7 l/min SpeedClean Mousseur</b> <b>GROHE AquaGuide</b> verstellbarer Mousseur Schnell-Montage-System schwenkbarer Auslauf Schwenkbereich 90° <b>Zugstangen-Ablaufgarnitur 1 1/4"</b> flexible Anschlusschläuche		
		<b>23 872 003</b>	chrom	<b>329,05</b>
		<b>GROHE Plus</b> <b>Einhand-Waschtischbatterie, DN 15</b> <b>M-Size</b> Einlochmontage GROHE SilkMove 28 mm Keramikkartusche <b>mit Temperaturbegrenzer</b> GROHE StarLight Oberfläche <b>GROHE EcoJoy 5,7 l/min SpeedClean Mousseur</b> <b>GROHE AquaGuide</b> verstellbarer Mousseur Schnell-Montage-System schwenkbarer Auslauf Schwenkbereich 90° <b>glatter Körper mit Push-open Ablaufgarnitur 1 1/4"</b> flexible Anschlusschläuche		
		<b>23 851 003</b> <b>23 851 DC3</b> <b>23 851 AL3</b>	chrom supersteel hard graphite gebürstet	<b>368,55</b> <b>515,95</b> <b>589,70</b>
		<b>GROHE Plus</b> <b>Einhand-Waschtischbatterie, DN 15</b> <b>L-Size</b> Einlochmontage GROHE SilkMove 28 mm Keramikkartusche <b>mit Temperaturbegrenzer</b> GROHE StarLight Oberfläche <b>GROHE EcoJoy 5,7 l/min SpeedClean Mousseur</b> <b>GROHE AquaGuide</b> verstellbarer Mousseur Schnell-Montage-System schwenkbarer Auslauf Schwenkbereich 90° <b>Zugstangen-Ablaufgarnitur 1 1/4"</b> flexible Anschlusschläuche		

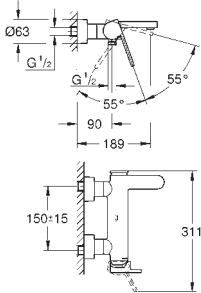

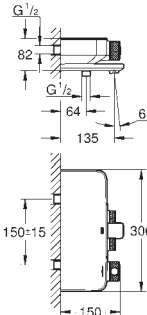

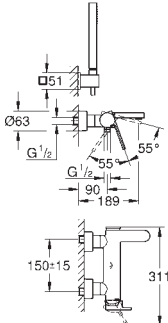

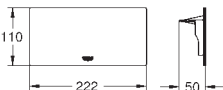
# GROHE GROHE PLUS

	Bestell-Nr.	Farbe	Brutto-Preis UVP* (Euro)
		<b>20 301 003</b> <b>GROHE Plus</b> <b>3-Loch-Waschtischbatterie, DN 15</b> Keramik-Oberteile 1/2", 90° GROHE StarLight Oberfläche GROHE EcoJoy 5,7 l/min SpeedClean Mousseur GROHE AquaGuide verstellbarer Mousseur Schnell-Montage-System Zugstangen-Ablaufgarnitur 1 1/4" GROHE QuickFix Schnellbefestigungssystem druckfeste, flexible Verbindungsschläuche zwischen Mittelkörper und Seitenventilen Anschlussmutter 1/2" x 10,5 mm	chrom 408,00
		<b>29 303 003</b> <b>29 303 DC3</b> <b>29 303 AL3</b> <b>GROHE Plus</b> <b>2-Loch-Waschtischbatterie</b> Wandmontage Fertigmontageset 23 200 (ohne Unterputz-Einbaukörper) Metallrosette GROHE StarLight Oberfläche GROHE EcoJoy 5,7 l/min SpeedClean Mousseur GROHE AquaGuide verstellbarer Mousseur Stichmaß 110 mm Ausladung 147 mm	chrom supersteel hard graphite gebürstet 321,15 449,60 513,85
		<b>29 306 003</b> dito, Ausladung 203 mm	chrom 342,20
		<b>23 200 002</b> <b>Einhand Unterputz-Universal-Einbaukörper, DN 15</b> für 2-Loch-Waschtischbatterien Wandeinbau ohne Fertigmontageteeile GROHE SilkMove 35 mm Keramikkartusche variabel einstellbare Mengenebegrenzung Positionierung des Auslaufs links oder rechts möglich Einbautiefe 45 bis 75 mm DR-Messing Einbauschablone für normgerechte Wanddurchführung bei Wassereinwirkung nach DIN 18534:2017 mit Dichtmanschette	306,45
		<b>33 241 003</b> <b>33 241 DC3</b> <b>33 241 AL3</b> <b>GROHE Plus</b> <b>Einhand-Bidetbatterie, DN 15</b> Einlochmontage GROHE SilkMove 28 mm Keramikkartusche mit Temperaturbegrenzer GROHE StarLight Oberfläche Schnell-Montage-System Kugelgelenk-Mousseur Zugstangen-Ablaufgarnitur 1 1/4" flexible Anschlusschläuche	chrom supersteel hard graphite gebürstet 263,20 368,50 421,10
		<b>33 577 003</b> <b>33 577 DC3</b> <b>33 577 AL3</b> <b>GROHE Plus</b> <b>Einhand-Brausebatterie, DN 15</b> Wandmontage GROHE SilkMove 35 mm Keramikkartusche mit Temperaturbegrenzer GROHE StarLight Oberfläche Brauseabgang unten 1/2" integrierter Rückflussverhinderer verdeckte S-Anschlüsse Eigensicher gegen Rückfließen	chrom supersteel hard graphite gebürstet 315,90 442,25 505,45

	Bestell-Nr.	Farbe	Brutto-Preis UVP* (Euro)
 	<b>34 719 000</b>	<b>chrom</b>	<b>435,35</b>
	<b>Grotherm SmartControl</b> <b>Thermostat-Brausebatterie, DN 15</b> Wandmontage <b>GROHE CoolTouch</b> kein Verbrennen an heißen Oberflächen GROHE StarLight Oberfläche GROHE SafeStop Sicherheitssperre bei 38°C GROHE SafeStop Plus optional einsetzbarer Temperaturendanschlag bei 43°C <b>GROHE TurboStat</b> Kompaktkartusche mit Dehnstoff-Thermoelement <b>SmartControl: An/Aus per Knopfdruck und Volumensteuerung durch Drehen</b> integrierte <b>GROHE EasyReach</b> Duschablage Brauseabgang unten 1/2" eingebaute Rückflussverhinderer und Schmutzfangsiebe Eigensicher gegen Rückfließen		
 	<b>33 553 003</b> <b>33 553 DC3</b> <b>33 553 AL3</b>	<b>chrom</b> <b>supersteel</b> <b>hard graphite gebürstet</b>	<b>394,85</b> <b>552,80</b> <b>631,75</b>
	<b>GROHE Plus</b> <b>Einhand-Wannenbatterie, DN 15</b> Wandmontage GROHE SilkMove 35 mm Keramikkartusche <b>mit Temperaturbegrenzer</b> GROHE StarLight Oberfläche automatische Umstellung: Wanne/Brause <b>Laminarstrahlregler</b> Brauseabgang unten 1/2" integrierter Rückflussverhinderer verdeckte S-Anschlüsse Eigensicher gegen Rückfließen		
 	<b>34 718 000</b>	<b>chrom</b>	<b>477,30</b>
	<b>Grotherm SmartControl</b> <b>Thermostat-Wannenbatterie, DN 15</b> Wandmontage <b>GROHE CoolTouch</b> kein Verbrennen an heißen Oberflächen GROHE StarLight Oberfläche GROHE SafeStop Sicherheitssperre bei 38°C GROHE SafeStop Plus optional einsetzbarer Temperaturendanschlag bei 43°C <b>GROHE TurboStat</b> Kompaktkartusche mit Dehnstoff-Thermoelement <b>SmartControl: An/Aus per Knopfdruck und Volumensteuerung durch Drehen</b> integrierte <b>GROHE EasyReach</b> Duschablage Brauseabgang unten 1/2" Auslauf mit Mousseur eingebaute Rückflussverhinderer und Schmutzfangsiebe Eigensicher gegen Rückfließen		
 	<b>33 547 003</b>	<b>chrom</b>	<b>444,20</b>
	<b>GROHE Plus</b> <b>Einhand-Wannenbatterie, DN 15</b> Wandmontage GROHE SilkMove 35 mm Keramikkartusche <b>mit Temperaturbegrenzer</b> GROHE StarLight Oberfläche automatische Umstellung: Wanne/Brause <b>Laminarstrahlregler</b> Brauseabgang unten 1/2" integrierter Rückflussverhinderer verdeckte S-Anschlüsse Eigensicher gegen Rückfließen <b>mit Brausegarnitur</b> bestehend aus: <b>Euphoria Cube Handbrause (27 698)</b> Handbrausehalter (27 693) Brauseschlauch Silverflex 1.500 mm (28 364)		
 	<b>40 954 000</b>	<b>chrom</b>	<b>141,45</b>
	<b>GROHE Plus</b> <b>Ablage</b> passend für 33 553 003 33 547 003 33 577 003		



# GROHE GROHE PLUS

	Bestell-Nr.	Farbe	Brutto-Preis UVP* (Euro)
	24 059 003	chrom	255,50
	24 059 DC3	supersteel	357,70
	24 059 AL3	hard graphite gebürstet	408,80
	24 060 003	chrom	268,75
	24 060 DC3	supersteel	376,25
	24 060 AL3	hard graphite gebürstet	430,00
	24 093 003	chrom	301,55
	24 093 DC3	supersteel	422,15
	24 093 AL3	hard graphite gebürstet	482,50
	29 307 003	chrom	1.085,80
	29 307 DC3	supersteel	1.520,10
	29 307 AL3	hard graphite gebürstet	1.737,30

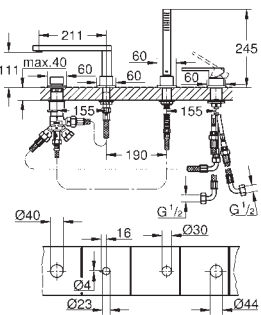
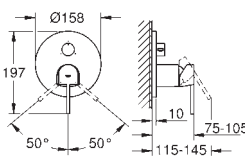
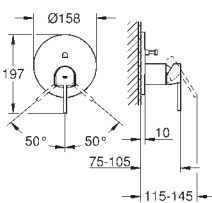
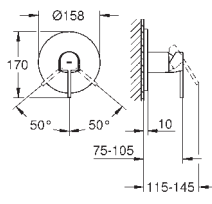

**GROHE Plus**  
**Einhand-Brausebatterie**  
Fertigmontageset **Rapido SmartBox (35 600)**  
GROHE SilkMove 46 mm Keramikkartusche  
GROHE StarLight Oberfläche  
Wandrosette mit GROHE QuickFix mit verdeckter Rosetten- und Schaftabdichtung, verdeckte Befestigung  
Rosette aus Metall, nachträglich 6° ausrichtbar  
Bedienungshebel aus Metall  
Durchfluss: Abgang B oder C = 30 l/min  
ohne Rohbau-Set

35 600 000 N/N  
**GROHE Rapido SmartBox Unterputz-Einbaukörper** 99,05

**GROHE Plus**  
**Einhand-Wannenbatterie**  
Fertigmontageset **Rapido SmartBox (35 600)**  
GROHE SilkMove 46 mm Keramikkartusche  
GROHE StarLight Oberfläche  
Wandrosette mit GROHE QuickFix mit verdeckter Rosetten- und Schaftabdichtung, verdeckte Befestigung  
Rosette aus Metall, nachträglich 6° ausrichtbar  
Bedienungshebel aus Metall  
automatische Umstellung: Wanne/Brause  
Durchfluss: Abgang B = 27 l/min, Abgang C = 27 l/min  
ohne Rohbau-Set

35 600 000 N/N  
**GROHE Rapido SmartBox Unterputz-Einbaukörper** 99,05

**GROHE Plus**  
**Einhandbatterie mit 3-Wege Umstellung**  
Fertigmontageset **Rapido SmartBox (35 600)**  
GROHE SilkMove 46 mm Keramikkartusche  
GROHE StarLight Oberfläche  
Wandrosette mit GROHE QuickFix mit verdeckter Rosetten- und Schaftabdichtung, verdeckte Befestigung  
Rosette aus Metall, nachträglich 6° ausrichtbar  
Bedienungshebel aus Metall  
**3-Wege Umstellung**  
Durchfluss: Abgang A = 27 l/min, Abgang B = 27 l/min, Abgang C = 27 l/min  
ohne Rohbau-Set

35 600 000 N/N  
**GROHE Rapido SmartBox Unterputz-Einbaukörper** 99,05

**GROHE Plus**  
**4-Loch Einhand-Wannenkombination**  
GROHE SilkMove 35 mm Keramikkartusche  
**mit Temperaturbegrenzer**  
GROHE StarLight Oberfläche  
bestehend aus:  
Auslauf-Aufnahme vormontiert  
Einhandmischer-Bedienelement  
Umstellung Wanne/Brause  
Handbrause Euphoria Cube 6,6 l/min  
Metallbrauseschlauch 2000 mm  
flexible Anschlusschläuche  
Anschluss für Brauseschlauch  
Eigensicher gegen Rückfließen  
kann mit 29 037 002 verwendet werden

Bestell-Nr. Farbe Brutto-Preis  
UVP\* (Euro)

**23 845 003** **chrom** **894,95**

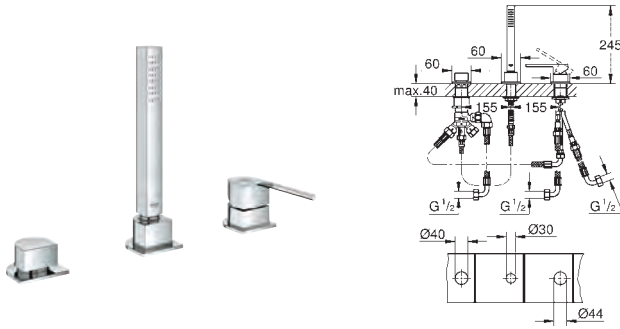

**GROHE Plus**  
**3-Loch Einhand-Wannenkombination**  
GROHE SilkMove 35 mm Keramikkartusche  
**mit Temperaturbegrenzer**  
GROHE StarLight Oberfläche  
bestehend aus:  
Einhandmischer-Bedienelement  
Umstellung Wanne/Brause  
ohne Auslauf  
Euphoria Cube Handbrause 7,6 l/min  
Metallbrauseschlauch 2000 mm  
flexible Anschlusschläuche  
Anschluss für Brauseschlauch  
Eigensicher gegen Rückfließen  
kann mit 29 037 002 verwendet werden  
zur Kombination mit Talentofill 28 990 / 28 991

**29 037 002** **929,85**

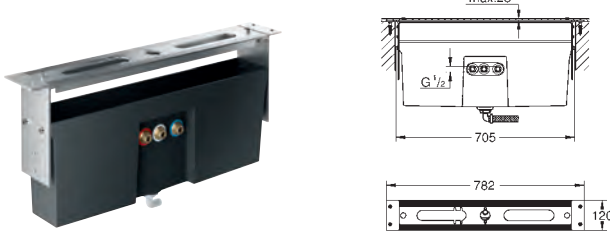

**Wannenrandkombination**  
**Unterbau für Fliesenbankmontage**  
bestehend aus:  
Grundrahmen  
Auffangsystem mit integriertem Ablauf  
für eindringendes Spritzwasser  
**für normgerechte Wanddurchführung bei Wassereinwirkung nach DIN 18534:2017**  
mit Dichtmanschette

**45 388 000** **97,20**  
**Standbeine für Grundrahmen**

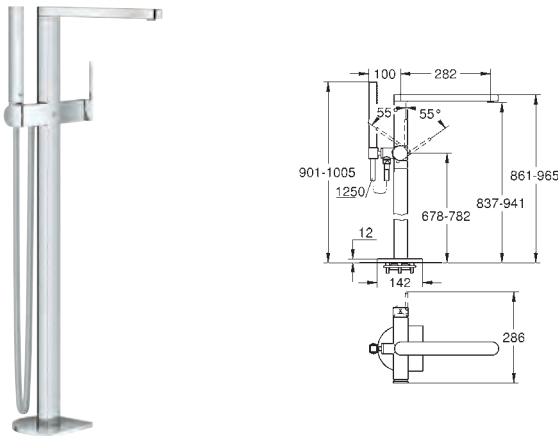

**23 846 003** **chrom** **2.000,55**  
**23 846 DC3** **supersteel** **2.800,75**  
**23 846 AL3** **hard graphite gebürstet** **3.200,90**

**GROHE Plus**  
**Einhand-Wannenbatterie DN 15,**  
**Bodenmontage**  
Fertigmontageset 45 984  
ohne Rohbau-Set  
GROHE SilkMove 35 mm Keramikkartusche  
**mit Temperaturbegrenzer**  
GROHE StarLight Oberfläche  
automatische Umstellung: Wanne/Brause  
Auslauf mit Laminarstrahlregler  
Ausladung 282 mm  
integrierter Rückflussverhinderer im Brauseabgang 1/2"  
mit Brausehalter  
Handbrause Euphoria Cube 6,6 l/min  
Brauseschlauch Silverflex 1.250 mm (28 362)  
Eigensicher gegen Rückfließen

**45 984 001** **562,90**

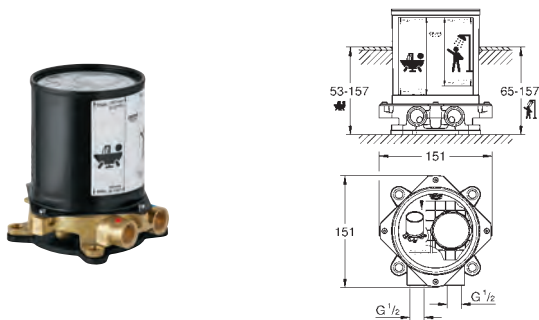

**Rohbauset, DN 15**  
für freistehende Wannenbatterie, -auslauf und freistehende Brausebatterie  
ohne Fertigmontageteile  
Sockel mit 360° Horizontal- und 3° Vertikalausgleich  
Einbautiefe 53-157 mm für Wannenbatterie/-auslauf,  
Bodenausgleich 104 mm  
Einbautiefe 65-157 mm für Brausebatterie, Bodenausgleich 92 mm  
zwei Anschlüsse 1/2" mit Innengewinde (warm/kalt)  
Spülstopfen  
Trägermaterial für Bodenabdichtung enthalten  
Befestigungsmaterial

**13 404 003** **chrom** **184,25**  
**13 404 DC3** **supersteel** **257,95**  
**13 404 AL3** **hard graphite gebürstet** **294,80**



**GROHE Plus**  
**Wanneneinlauf**  
Wandmontage  
GROHE StarLight Oberfläche  
**Laminarstrahlregler**  
Außengewinde 1/2"  
**Ausladung 168 mm**

# GROHE EUROPLUS

Bestell-Nr.

Farbe

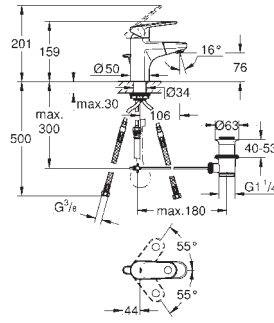
Brutto-Preis  
UVP\* (Euro)

33 155 002

chrom

330,15

## **Europlus** **Einhand-Waschtischbatterie, DN 15** **S-Size**

Einlochmontage

GROHE SilkMove 35 mm Keramikkartusche

variabel einstellbare Mengenbegrenzung

**mit Temperaturbegrenzer**

GROHE StarLight Oberfläche

Schnell-Montage-System

**herausziehbarer Auslauf mit SpeedClean Mousseur**

integrierter Rückflussverhinderer

**Zugstangen-Ablaufgarnitur 1 1/4"**

flexible Anschlusschläuche

# GROHE ESSENCE

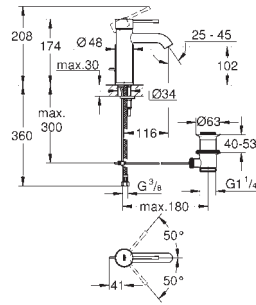

Bestell-Nr.	Farbe	Brutto-Preis UVP* (Euro)
23 589 001	chrom	242,25
23 589 DC1	supersteel	339,15
23 589 BE1	nickel poliert	363,40
23 589 EN1	nickel gebürstet	387,60
23 589 GL1	cool sunrise	363,40
23 589 GN1	cool sunrise gebürstet	387,60
23 589 DA1	warm sunset	363,40
23 589 DL1	warm sunset gebürstet	387,60
23 589 A01	hard graphite	363,40
23 589 AL1	hard graphite gebürstet	387,60

**Essence**  
**Einhand-Waschtischbatterie, DN 15**  
**S-Size**  
 Einlochmontage  
 GROHE SilkMove 28 mm Keramikkartusche  
**mit Temperaturbegrenzer**  
 GROHE StarLight Oberfläche  
**GROHE EcoJoy 5,7 l/min Mousseur**  
**GROHE AquaGuide** verstellbarer Mousseur  
 GROHE QuickFix Plus Schnellbefestigungssystem  
**Zugstangen-Ablaufgarnitur 1 1/4"**  
 flexible Anschlusschläuche

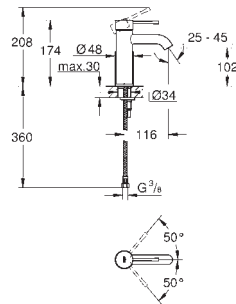

23 590 001	chrom	232,45
23 590 DC1	supersteel	325,45
23 590 BE1	nickel poliert	348,70
23 590 EN1	nickel gebürstet	371,90
23 590 GL1	cool sunrise	348,70
23 590 GN1	cool sunrise gebürstet	371,90
23 590 DA1	warm sunset	348,70
23 590 DL1	warm sunset gebürstet	371,90
23 590 A01	hard graphite	348,70
23 590 AL1	hard graphite gebürstet	371,90

**Essence**  
**Einhand-Waschtischbatterie, DN 15**  
**S-Size**  
 Einlochmontage  
 GROHE SilkMove 28 mm Keramikkartusche  
**mit Temperaturbegrenzer**  
 GROHE StarLight Oberfläche  
**GROHE EcoJoy 5,7 l/min Mousseur**  
**GROHE AquaGuide** verstellbarer Mousseur  
 GROHE QuickFix Plus Schnellbefestigungssystem  
**glatter Körper**  
 flexible Anschlusschläuche

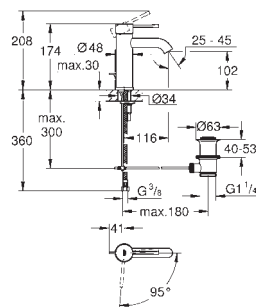

23 591 001	chrom	242,25
------------	-------	--------

**Essence**  
**Einhand-Waschtischbatterie, DN 15**  
**S-Size**  
 Einlochmontage  
 GROHE SilkMove ES 28 mm Keramikkartusche  
**Energie-Spar-Funktion Mittelstellung kalt**  
**mit Temperaturbegrenzer**  
 GROHE StarLight Oberfläche  
**GROHE EcoJoy 5,7 l/min Mousseur**  
**GROHE AquaGuide** verstellbarer Mousseur  
 GROHE QuickFix Plus Schnellbefestigungssystem  
**Zugstangen-Ablaufgarnitur 1 1/4"**  
 flexible Anschlusschläuche

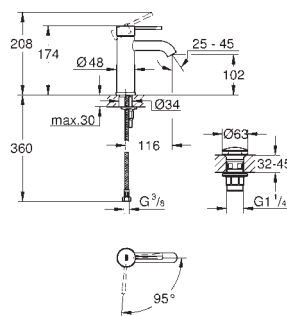

23 797 001	chrom	242,25
------------	-------	--------

**Essence**  
**Einhand-Waschtischbatterie, DN 15**  
**S-Size**  
 Einlochmontage  
 GROHE SilkMove ES 28 mm Keramikkartusche  
**Energie-Spar-Funktion Mittelstellung kalt**  
**mit Temperaturbegrenzer**  
 GROHE StarLight Oberfläche  
**GROHE EcoJoy 5,7 l/min Mousseur**  
 GROHE QuickFix Plus Schnellbefestigungssystem  
**glatter Körper mit Push-open Ablaufgarnitur 1 1/4"**  
 flexible Anschlusschläuche

# GROHE ESSENCE

Bestell-Nr. Farbe Brutto-Preis  
UVP\* (Euro)

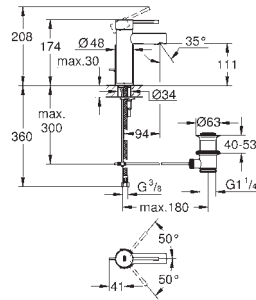

**32 898 001** **chrom** **242,25**

**Essence**  
**Einhand-Waschtischbatterie, DN 15**  
**S-Size**  
Einlochmontage  
GROHE SilkMove 28 mm Keramikkartusche  
**mit Temperaturbegrenzer**  
GROHE StarLight Oberfläche  
**GROHE EcoJoy 5,7 l/min Mousseur**  
GROHE QuickFix Plus Schnellbefestigungssystem  
**Zugstangen-Ablaufgarnitur 1 1/4"**  
flexible Anschlussschläuche

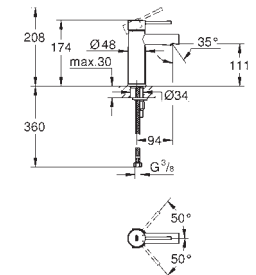

**34 294 001** **chrom** **232,45**

**Essence**  
**Einhand-Waschtischbatterie, DN 15**  
**S-Size**  
Einlochmontage  
GROHE SilkMove 28 mm Keramikkartusche  
**mit Temperaturbegrenzer**  
GROHE StarLight Oberfläche  
**GROHE EcoJoy 5,7 l/min Mousseur**  
GROHE QuickFix Plus Schnellbefestigungssystem  
**glatter Körper**  
flexible Anschlussschläuche

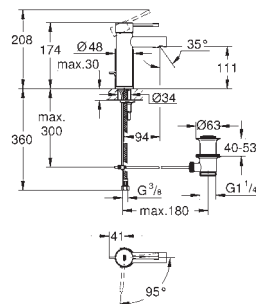

**23 379 001** **chrom** **242,25**

**Essence**  
**Einhand-Waschtischbatterie, DN 15**  
**S-Size**  
Einlochmontage  
GROHE SilkMove ES 28 mm Keramikkartusche  
**Energie-Spar-Funktion Mittelstellung kalt**  
**mit Temperaturbegrenzer**  
GROHE StarLight Oberfläche  
**GROHE EcoJoy 5,7 l/min Mousseur**  
GROHE QuickFix Plus Schnellbefestigungssystem  
**Zugstangen-Ablaufgarnitur 1 1/4"**  
flexible Anschlussschläuche

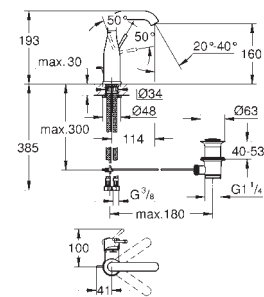

**23 462 001** **chrom** **295,05**  
**23 462 DC1** **supersteel** **413,05**  
**23 462 BE1** **nickel poliert** **442,60**  
**23 462 EN1** **nickel gebürstet** **472,10**  
**23 462 GL1** **cool sunrise** **442,60**  
**23 462 GN1** **cool sunrise gebürstet** **472,10**  
**23 462 DA1** **warm sunset** **442,60**  
**23 462 DL1** **warm sunset gebürstet** **472,10**  
**23 462 A01** **hard graphite** **442,60**  
**23 462 AL1** **hard graphite gebürstet** **472,10**

**Essence**  
**Einhand-Waschtischbatterie, DN 15**  
**M-Size**  
Einlochmontage  
GROHE SilkMove 28 mm Keramikkartusche  
**mit Temperaturbegrenzer**  
GROHE StarLight Oberfläche  
**GROHE EcoJoy 5,7 l/min Mousseur**  
**GROHE AquaGuide** verstellbarer Mousseur  
GROHE QuickFix Plus Schnellbefestigungssystem  
schwenkbarer Auslauf mit Anschlagbegrenzung  
**Zugstangen-Ablaufgarnitur 1 1/4"**  
flexible Anschlussschläuche

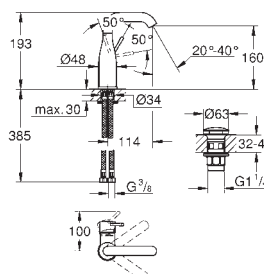

**23 798 001** **chrom** **295,05**

**Essence**  
**Einhand-Waschtischbatterie, DN 15**  
**M-Size**  
Einlochmontage  
GROHE SilkMove 28 mm Keramikkartusche  
**mit Temperaturbegrenzer**  
GROHE StarLight Oberfläche  
**GROHE EcoJoy 5,7 l/min Mousseur**  
**GROHE AquaGuide** verstellbarer Mousseur  
GROHE QuickFix Plus Schnellbefestigungssystem  
schwenkbarer Auslauf mit Anschlagbegrenzung  
**glatter Körper mit Push-open Ablaufgarnitur 1 1/4"**  
flexible Anschlussschläuche

# GROHE ESSENCE

Bestell-Nr. Farbe Brutto-Preis  
UVP\* (Euro)

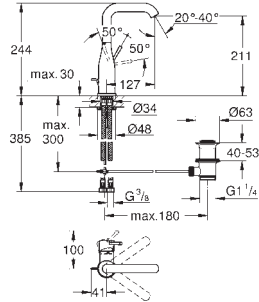

32 628 001	chrom	311,80
32 628 DC1	supersteel	436,50
32 628 BE1	nickel poliert	467,70
32 628 EN1	nickel gebürstet	498,90
32 628 GL1	cool sunrise	467,70
32 628 GN1	cool sunrise gebürstet	498,90
32 628 DA1	warm sunset	467,70
32 628 DL1	warm sunset gebürstet	498,90
32 628 A01	hard graphite	467,70
32 628 AL1	hard graphite gebürstet	498,90

**Essence**  
**Einhand-Waschtischbatterie, DN 15**  
**L-Size**  
Einlochmontage  
GROHE SilkMove 28 mm Keramikkartusche  
**mit Temperaturbegrenzer**  
GROHE StarLight Oberfläche  
**GROHE EcoJoy 5,7 l/min Mousseur**  
**GROHE AquaGuide** verstellbarer Mousseur  
GROHE QuickFix Plus Schnellbefestigungssystem  
schwenkbarer Auslauf mit Anschlagbegrenzung  
**Zugstangen-Ablaufgarnitur 1 1/4"**  
flexible Anschlussschläuche

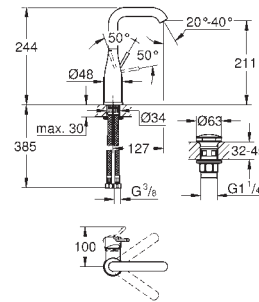

23 799 001	chrom	311,80
------------	-------	--------

**Essence**  
**Einhand-Waschtischbatterie, DN 15**  
**L-Size**  
Einlochmontage  
GROHE SilkMove 28 mm Keramikkartusche  
**mit Temperaturbegrenzer**  
GROHE StarLight Oberfläche  
**GROHE EcoJoy 5,7 l/min Mousseur**  
**GROHE AquaGuide** verstellbarer Mousseur  
GROHE QuickFix Plus Schnellbefestigungssystem  
schwenkbarer Auslauf mit Anschlagbegrenzung  
**glatter Körper mit Push-open Ablaufgarnitur 1 1/4"**  
flexible Anschlussschläuche

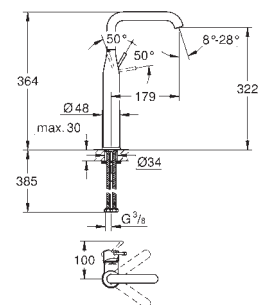

32 901 001	chrom	400,60
32 901 DC1	supersteel	560,85
32 901 BE1	nickel poliert	600,90
32 901 EN1	nickel gebürstet	640,95
32 901 GL1	cool sunrise	600,90
32 901 GN1	cool sunrise gebürstet	640,95
32 901 DA1	warm sunset	600,90
32 901 DL1	warm sunset gebürstet	640,95
32 901 A01	hard graphite	600,90
32 901 AL1	hard graphite gebürstet	640,95

**Essence**  
**Einhand-Waschtischbatterie, DN 15**  
**XL-Size**  
Einlochmontage  
für freistehende Waschschrüsseln  
GROHE SilkMove 28 mm Keramikkartusche  
**mit Temperaturbegrenzer**  
GROHE StarLight Oberfläche  
**GROHE EcoJoy 5,7 l/min Mousseur**  
**GROHE AquaGuide** verstellbarer Mousseur  
GROHE QuickFix Plus Schnell-Montage-System  
schwenkbarer Auslauf mit Anschlagbegrenzung  
**glatter Körper**  
flexible Anschlussschläuche

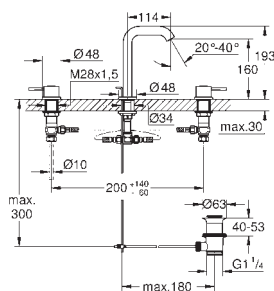

20 296 001	chrom	429,40
------------	-------	--------

**Essence**  
**3-Loch-Waschtischbatterie, DN 15**  
Keramik-Oberteile 1/2", 90°  
GROHE StarLight Oberfläche  
**GROHE EcoJoy 5,7 l/min Mousseur**  
**GROHE AquaGuide** verstellbarer Mousseur  
**Zugstangen-Ablaufgarnitur 1 1/4"**  
druckfeste, flexible Verbindungsschläuche  
zwischen Mittelkörper und Seitenventilen





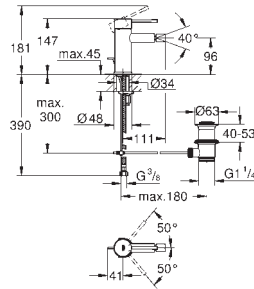

Bestell-Nr.	Farbe	Brutto-Preis UVP* (Euro)
32 935 001	chrom	311,80
32 935 DC1	supersteel	436,50
32 935 BE1	nickel poliert	467,70
32 935 EN1	nickel gebürstet	498,90
32 935 GL1	cool sunrise	467,70
32 935 GN1	cool sunrise gebürstet	498,90
32 935 DA1	warm sunset	467,70
32 935 DL1	warm sunset gebürstet	498,90
32 935 A01	hard graphite	467,70
32 935 AL1	hard graphite gebürstet	498,90

**Essence**  
**Einhand-Bidetatterie, DN 15**  
 Einlochmontage  
 GROHE SilkMove 28 mm Keramikkartusche  
**mit Temperaturbegrenzer**  
 GROHE StarLight Oberfläche  
 GROHE QuickFix Plus Schnellbefestigungssystem  
 Kugelgelenk-Mousseur  
**Zugstangen-Ablaufgarnitur 1 1/4"**  
 flexible Anschlusschläuche

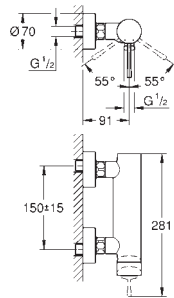

33 636 001	chrom	267,10
33 636 DC1	supersteel	373,95
33 636 BE1	nickel poliert	400,65
33 636 EN1	nickel gebürstet	427,35
33 636 GL1	cool sunrise	400,65
33 636 GN1	cool sunrise gebürstet	427,35
33 636 DA1	warm sunset	400,65
33 636 DL1	warm sunset gebürstet	427,35
33 636 A01	hard graphite	400,65
33 636 AL1	hard graphite gebürstet	427,35

**Essence**  
**Einhand-Brausebatterie, DN 15**  
 Wandmontage  
 GROHE SilkMove 35 mm Keramikkartusche  
**mit Temperaturbegrenzer**  
 GROHE StarLight Oberfläche  
 Brauseabgang unten 1/2"  
 integrierter Rückflussverhinderer  
 S-Anschlüsse  
 Eigensicher gegen Rückfließen



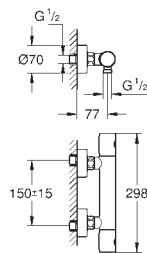

neu

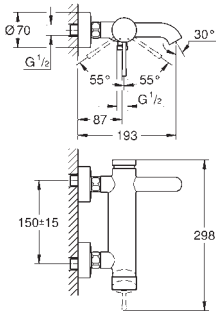

34 765 000	lieferbar 2. Quartal	chrom	290,00
------------	----------------------	-------	--------

**Grotherm 800 Cosmopolitan**  
**Thermostat-Brausebatterie, DN 15**  
 Wandmontage  
 GROHE StarLight Oberfläche  
**GROHE MetalGrip ergonomischer Metallgriff**  
 GROHE SafeStop Sicherheitssperre bei 38°C  
 GROHE SafeStop Plus optional einsetzbarer Temperaturendanschlag bei 43°C  
**GROHE TurboStat** Kompaktkartusche mit Dehnstoff-Thermoelement  
 integrierte Mischwasserabsperung  
**Mengengriff mit GROHE EcoButton**  
 (Spartaste mit individuell einstellbarem Sparanschlag)  
 Keramik-Oberteil 1/2", 180°  
 Brauseabgang unten 1/2"  
 eingebaute Rückflussverhinderer, Schmutzfangsiebe  
 Eigensicher gegen Rückfließen  
 S-Anschlüsse  
 GROHE EcoJoy Wasserspar-Technologie

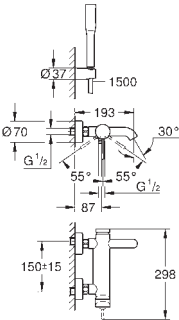
# GROHE ESSENCE

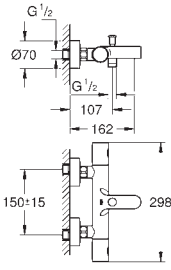
	Bestell-Nr.	Farbe	Brutto-Preis UVP* (Euro)			
		33 624 001	chrom	335,30		
		33 624 DC1	supersteel	469,40		
		33 624 BE1	nickel poliert	502,95		
		33 624 EN1	nickel gebürstet	536,50		
		33 624 GL1	cool sunrise	502,95		
		33 624 GN1	cool sunrise gebürstet	536,50		
		33 624 DA1	warm sunset	502,95		
		33 624 DL1	warm sunset gebürstet	536,50		
		33 624 A01	hard graphite	502,95		
		33 624 AL1	hard graphite gebürstet	536,50		
		<b>Essence</b> <b>Einhand-Wannenbatterie, DN 15</b> Wandmontage GROHE SilkMove 35 mm Keramikkartusche <b>mit Temperaturbegrenzer</b> GROHE StarLight Oberfläche automatische Umstellung: Wanne/Brause Auslauf mit Mousseur Brauseabgang unten 1/2" integrierter Rückflussverhinderer S-Anschlüsse Eigensicher gegen Rückfließen				
				33 628 001	chrom	400,00
				<b>Essence</b> <b>Einhand-Wannenbatterie, DN 15</b> Wandmontage GROHE SilkMove 35 mm Keramikkartusche <b>mit Temperaturbegrenzer</b> GROHE StarLight Oberfläche automatische Umstellung: Wanne/Brause Auslauf mit Mousseur Brauseabgang unten 1/2" integrierter Rückflussverhinderer S-Anschlüsse Eigensicher gegen Rückfließen <b>mit Brausegarnitur</b> Handbrause Euphoria C (27 400) 6,6 l/min Handbrausehalter Tempesta 100 C (27 594) Brauseschlauch Silverflex 1.500 mm (28 364)		
		34 766 000	lieferbar 2. Quartal	chrom	364,25	
<b>Grotherm 800 Cosmopolitan</b> <b>Thermostat-Wannenbatterie, DN 15</b> Wandmontage GROHE StarLight Oberfläche <b>GROHE MetalGrip ergonomischer Metallgriff</b> GROHE SafeStop Sicherheitssperre bei 38°C GROHE SafeStop Plus optional einsetzbarer Temperaturendanschlag bei 43°C <b>GROHE TurboStat</b> Kompaktkartusche mit Dehnstoff-Thermoelement integrierte Mischwasserabspernung automatische Umstellung: Wanne/Brause <b>Mengengriff mit GROHE EcoButton</b> (Spartaste mit individuell einstellbarem Sparanschlag) Keramik-Oberteil 1/2", 180° Brauseabgang unten 1/2" Auslauf mit Mousseur eingebaute Rückflussverhinderer, Schmutzfangsiebe Eigensicher gegen Rückfließen S-Anschlüsse GROHE EcoJoy Wasserspar-Technologie						

neu

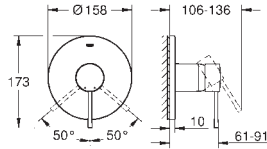

Bestell-Nr.	Farbe	Brutto-Preis UVP* (Euro)
24 057 001	chrom	250,70
24 057 DC1	supersteel	351,00
24 057 BE1	nickel poliert	376,05
24 057 EN1	nickel gebürstet	401,10
24 057 GL1	cool sunrise	376,05
24 057 GN1	cool sunrise gebürstet	401,10
24 057 DA1	warm sunset	376,05
24 057 DL1	warm sunset gebürstet	401,10
24 057 A01	hard graphite	376,05
24 057 AL1	hard graphite gebürstet	401,10

### Essence

#### Einhand-Brausebatterie

Fertigmontageset **Rapido SmartBox (35 600)**

GROHE SilkMove 46 mm Keramikkartusche

GROHE StarLight Oberfläche

Wandrosette mit GROHE QuickFix mit verdeckter Rosetten- und Schaftabdichtung, verdeckte Befestigung

Rosette aus Metall, nachträglich 6° ausrichtbar

Bedienungshebel aus Metall

Durchfluss: Abgang B oder C = 30 l/min

ohne Rohbau-Set

35 600 000	N/N	99,05
------------	-----	-------

GROHE Rapido SmartBox Unterputz-Einbaukörper

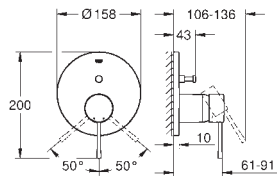

24 058 001	chrom	274,25
24 058 DC1	supersteel	383,95
24 058 BE1	nickel poliert	411,40
24 058 EN1	nickel gebürstet	438,80
24 058 GL1	cool sunrise	411,40
24 058 GN1	cool sunrise gebürstet	438,80
24 058 DA1	warm sunset	411,40
24 058 DL1	warm sunset gebürstet	438,80
24 058 A01	hard graphite	411,40
24 058 AL1	hard graphite gebürstet	438,80

### Essence

#### Einhand-Wannenbatterie

Fertigmontageset **Rapido SmartBox (35 600)**

GROHE SilkMove 46 mm Keramikkartusche

GROHE StarLight Oberfläche

Wandrosette mit GROHE QuickFix mit verdeckter Rosetten- und Schaftabdichtung, verdeckte Befestigung

Rosette aus Metall, nachträglich 6° ausrichtbar

Bedienungshebel aus Metall

automatische Umstellung: Wanne/Brause

Durchfluss: Abgang B = 27 l/min, Abgang C = 27 l/min

ohne Rohbau-Set

35 600 000	N/N	99,05
------------	-----	-------

GROHE Rapido SmartBox Unterputz-Einbaukörper

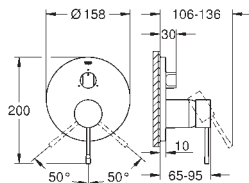

24 092 001	chrom	309,45
24 092 DC1	supersteel	433,25
24 092 BE1	nickel poliert	464,20
24 092 EN1	nickel gebürstet	495,10
24 092 GL1	cool sunrise	464,20
24 092 GN1	cool sunrise gebürstet	495,10
24 092 DA1	warm sunset	464,20
24 092 DL1	warm sunset gebürstet	495,10
24 092 A01	hard graphite	464,20
24 092 AL1	hard graphite gebürstet	495,10

### Essence

#### Einhandbatterie mit 3-Wege Umstellung

Fertigmontageset **Rapido SmartBox (35 600)**

GROHE SilkMove 46 mm Keramikkartusche

GROHE StarLight Oberfläche

Wandrosette mit GROHE QuickFix mit verdeckter Rosetten- und Schaftabdichtung, verdeckte Befestigung

Rosette aus Metall, nachträglich 6° ausrichtbar

Bedienungshebel aus Metall

#### 3-Wege Umstellung

Durchfluss: Abgang A = 27 l/min, Abgang B = 27 l/min, Abgang C = 27 l/min  
ohne Rohbau-Set

35 600 000	N/N	99,05
------------	-----	-------

GROHE Rapido SmartBox Unterputz-Einbaukörper



Bestell-Nr.	Farbe	Brutto-Preis UVP* (Euro)
-------------	-------	-----------------------------

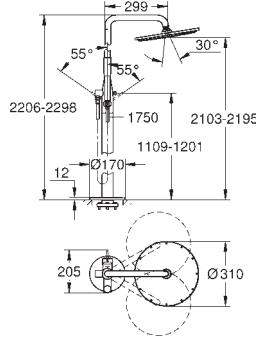

23 741 001	chrom	2.774,20
23 741 DC1	supersteel	3.883,90

### Essence

#### Einhand-Brausebatterie, freistehendes Duschsystem DN 15

Bodenmontage

Fertigmontageset 45 984

ohne Rohbau-Set

GROHE SilkMove 35 mm Keramikkartusche

**mit Temperaturbegrenzer**

GROHE StarLight Oberfläche

automatische Umstellung: Kopfbrause / Handbrause

360° horizontal schwenkbarer Duscharm

integrierter Rückflussverhinderer im Brauseabgang 1/2"

mit Brausehalter

**Rainshower Cosmopolitan 310 Metall-Kopfbrause (27 478)**

mit Kugelgelenk

Drehwinkel ± 15°

GROHE DreamSpray perfektes Strahlbild

SpeedClean Antikalk-System

für chrom: Euphoria Cosmopolitan Stick Handbrause 27 806, für andere

Oberflächen: Sena Stick Handbrause 26 465

Brauseschlauch Silverflex 1.750 mm (28 388)

Eigensicher gegen Rückfließen

23 491 001	chrom	1.823,55
23 491 DC1	supersteel	2.552,95
23 491 BE1	nickel poliert	2.735,35
23 491 EN1	nickel gebürstet	2.917,70
23 491 GL1	cool sunrise	2.735,35
23 491 GN1	cool sunrise gebürstet	2.917,70
23 491 DA1	warm sunset	2.735,35
23 491 DL1	warm sunset gebürstet	2.917,70
23 491 A01	hard graphite	2.735,35
23 491 AL1	hard graphite gebürstet	2.917,70

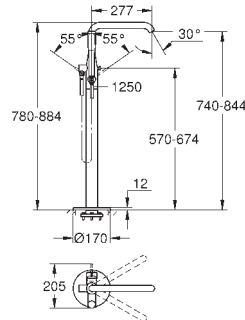

### Essence

#### Einhand-Wannenbatterie DN 15,

Bodenmontage

Fertigmontageset 45 984

ohne Rohbau-Set

GROHE SilkMove 35 mm Keramikkartusche

**mit Temperaturbegrenzer**

GROHE StarLight Oberfläche

automatische Umstellung: Wanne/Brause

schwenkbarer Auslauf mit Anschlagbegrenzung

**Ausladung 277 mm**

integrierter Rückflussverhinderer im Brauseabgang 1/2"

mit Brausehalter

für chrom: Euphoria Cosmopolitan Stick Handbrause 27 806, für andere

Oberflächen: Sena Stick Handbrause 26 465

Brauseschlauch Silverflex 1.250 mm (28 362)

Eigensicher gegen Rückfließen

45 984 001		562,90
------------	--	--------

### Rohbauset, DN 15

für freistehende Wannenbatterie, -auslauf und freistehende Brausebatterie

ohne Fertigmontageteile

Sockel mit 360° Horizontal- und 3° Vertikalausgleich

Einbautiefe 53-157 mm für Wannenbatterie/-auslauf,

Bodenausgleich 104 mm

Einbautiefe 65-157 mm für Brausebatterie, Bodenausgleich 92 mm

zwei Anschlüsse 1/2" mit Innengewinde (warm/kalt)

Spülstopfen

Trägermaterial für Bodenabdichtung enthalten

Befestigungsmaterial

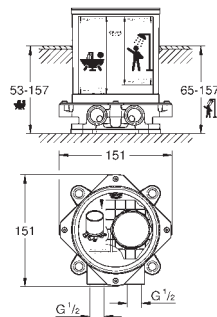



# GROHE EURODISC JOY

	Bestell-Nr.	Farbe	Brutto-Preis UVP* (Euro)
		<p>23 425 000 23 425 LS0</p> <p><b>Eurodisc Joy</b> <b>Einhand-Waschtischbatterie, DN 15</b> <b>S-Size</b> Einlochmontage GROHE FeatherControl Joystick Kartusche GROHE StarLight Oberfläche <b>GROHE EcoJoy 5,7 l/min SpeedClean Mousseur</b> GROHE QuickFix Plus Schnellbefestigungssystem <b>Zugstangen-Ablaufgarnitur 1 1/4"</b> flexible Anschlusschläuche</p>	<p>chrom moon white / chrom</p> <p>275,00 357,50</p>
		<p>23 427 000 23 427 LS0</p> <p><b>Eurodisc Joy</b> <b>Einhand-Waschtischbatterie, DN 15</b> <b>M-Size</b> Einlochmontage GROHE FeatherControl Joystick Kartusche GROHE StarLight Oberfläche <b>GROHE EcoJoy 5,7 l/min SpeedClean Mousseur</b> GROHE QuickFix Plus Schnellbefestigungssystem <b>Zugstangen-Ablaufgarnitur 1 1/4"</b> flexible Anschlusschläuche</p>	<p>chrom moon white / chrom</p> <p>319,00 415,05</p>
		<p>23 428 000 23 428 LS0</p> <p><b>Eurodisc Joy</b> <b>Einhand-Waschtischbatterie, DN 15</b> <b>XL-Size</b> Einlochmontage für freistehende Waschschrüsseln GROHE FeatherControl Joystick Kartusche <b>GROHE EcoJoy 5,7 l/min SpeedClean Mousseur</b> GROHE StarLight Oberfläche GROHE QuickFix Plus Schnellbefestigungssystem <b>glatter Körper</b> flexible Anschlusschläuche</p>	<p>chrom moon white / chrom</p> <p>395,45 515,05</p>
		<p>19 968 000 19 968 LS0</p> <p><b>Eurodisc Joy</b> <b>2-Loch-Waschtischbatterie</b> Wandmontage Fertigmontageset 23 429 (ohne Unterputz-Einbaukörper) GROHE StarLight Oberfläche <b>GROHE EcoJoy 5,7 l/min SpeedClean Mousseur</b> Stichmaß 110 mm <b>Ausladung 171 mm</b></p>	<p>chrom moon white / chrom</p> <p>315,00 409,55</p>
		<p>19 969 000 19 969 LS0</p> <p><b>Eurodisc Joy</b> <b>2-Loch-Waschtischbatterie</b> Wandmontage Fertigmontageset 23 429 (ohne Unterputz-Einbaukörper) GROHE StarLight Oberfläche <b>GROHE EcoJoy 5,7 l/min SpeedClean Mousseur</b> Stichmaß 110 mm <b>Ausladung 226 mm</b></p>	<p>chrom moon white / chrom</p> <p>335,00 435,50</p>

\*UVP = Unverbindliche Preisempfehlung

# GROHE EURODISC JOY

Bestell-Nr.

Farbe

Brutto-Preis  
UVP\* (Euro)

23 429 000

306,45

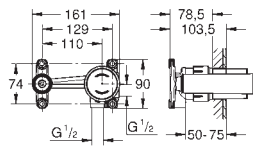

## Joystick Unterputz-Einbaukörper, DN 15

für 2-Loch-Waschtischbatterien  
ohne Fertigmontagetteile

GROHE FeatherControl Joystick Kartusche  
Wandeinbau

Einbautiefe 78,5 - 103,5 mm

Einbauschaablone

DR-Messing

**für normgerechte Wanddurchführung bei Wassereinwirkung**

**nach DIN 18534:2017**

mit Dichtmanschette

24 036 000

chrom

324,95

24 036 LS0

moon white / chrom

422,50

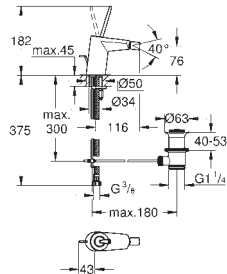

## Eurodisc Joy

### Einhand-Bidetatterie, DN 15

Einlochmontage

GROHE FeatherControl Joystick Kartusche

GROHE StarLight Oberfläche

**GROHE EcoJoy** Kugelgelenk-Mousseur 5,7 l/min

GROHE QuickFix Plus Schnellbefestigungssystem

**Zugstangen-Ablaufgarnitur 1 1/4"**

flexible Anschlusschläuche

23 430 000

chrom

288,55

23 430 LS0

moon white / chrom

375,05

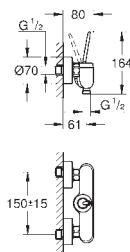

## Eurodisc Joy

### Einhand-Brausebatterie, DN 15

Wandmontage

GROHE FeatherControl Joystick Kartusche

GROHE StarLight Oberfläche

Brauseabgang unten 1/2" mit integriertem Rückflussverhinderer

S-Anschlüsse

Eigensicher gegen Rückfließen

23 431 000

chrom

374,95

23 431 LS0

moon white / chrom

487,45

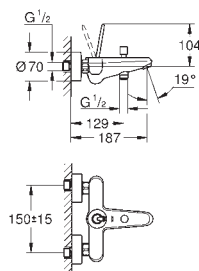

## Eurodisc Joy

### Einhand-Wannenbatterie, DN 15

Wandmontage

**GROHE SilkMove** Joystick Kartusche

GROHE StarLight Oberfläche

automatische Umstellung: Wanne/Brause

Auslauf mit Mousseur

integrierter Rückflussverhinderer im Brauseabgang 1/2"

S-Anschlüsse

Eigensicher gegen Rückfließen

# GROHE EURODISC COSMOPOLITAN

Bestell-Nr. Farbe Brutto-Preis  
UVP\* (Euro)

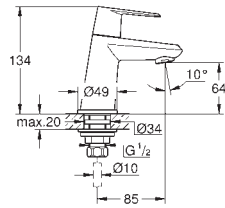

**23 051 002** chrom **141,00**  
**Eurodisc Cosmopolitan**  
**Standventil**  
**XS-Size**  
 Einlochmontage  
 Keramik-Oberteil 1/2", 90°  
 GROHE StarLight Oberfläche  
 GROHE EcoJoy 5,7 l/min SpeedClean Mousseur

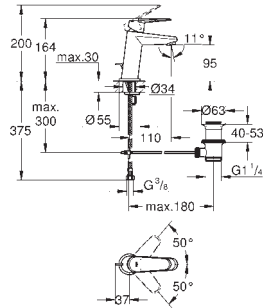

**23 049 002** chrom **227,90**  
**Eurodisc Cosmopolitan**  
**Einhand-Waschtischbatterie, DN 15**  
**S-Size**  
 Einlochmontage  
 GROHE SilkMove 28 mm Keramikkartusche  
 GROHE StarLight Oberfläche  
 GROHE QuickFix Plus Schnellbefestigungssystem  
**Zugstangen-Ablaufgarnitur 1 1/4"**  
 flexible Anschlusschläuche

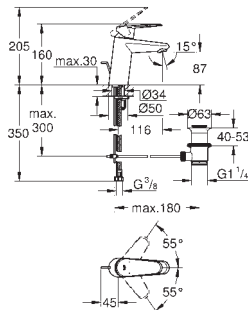

**33 190 20E** chrom **246,30**  
**Eurodisc Cosmopolitan**  
**Einhand-Waschtischbatterie, DN 15**  
**S-Size**  
 Einlochmontage  
 GROHE SilkMove 35 mm Keramikkartusche  
 variabel einstellbare Mengenbegrenzung  
**mit Temperaturbegrenzer**  
 GROHE StarLight Oberfläche  
**GROHE EcoJoy 5,7 l/min SpeedClean Mousseur**  
 GROHE QuickFix Plus Schnellbefestigungssystem  
**Zugstangen-Ablaufgarnitur 1 1/4"**  
 flexible Anschlusschläuche

**33 190 002** chrom **246,30**  
 dito, ohne Durchflussbegrenzung und Temperaturbegrenzer

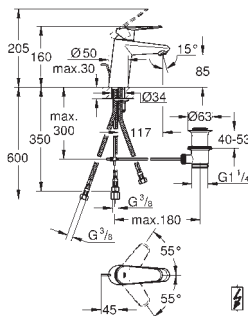

**33 177 002** chrom **334,55**  
**Eurodisc Cosmopolitan**  
**Einhand-Waschtischbatterie, DN 15**  
**S-Size**  
 Einlochmontage  
 GROHE SilkMove 35 mm Keramikkartusche  
 variabel einstellbare Mengenbegrenzung  
 GROHE StarLight Oberfläche  
 GROHE QuickFix Plus Schnellbefestigungssystem  
 Auslauf mit Strahlregler  
**Zugstangen-Ablaufgarnitur 1 1/4"**  
 flexible Anschlusschläuche  
**Niederdruck für offene Warmwasserbereiter**

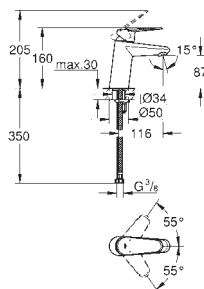

**32 469 20E** chrom **233,55**  
**Eurodisc Cosmopolitan**  
**Einhand-Waschtischbatterie, DN 15**  
**S-Size**  
 Einlochmontage  
 GROHE SilkMove 35 mm Keramikkartusche  
 variabel einstellbare Mengenbegrenzung  
**mit Temperaturbegrenzer**  
 GROHE StarLight Oberfläche  
**GROHE EcoJoy 5,7 l/min SpeedClean Mousseur**  
 GROHE QuickFix Plus Schnellbefestigungssystem  
**glatter Körper**  
 flexible Anschlusschläuche

# GROHE EURODISC COSMOPOLITAN

Bestell-Nr.

Farbe

Brutto-Preis  
UVP\* (Euro)

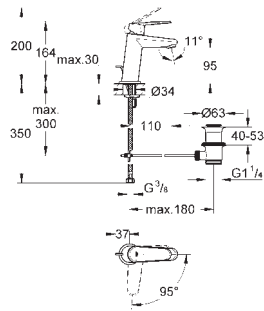

23 389 20E

chrom

246,30

**Eurodisc Cosmopolitan**  
**Einhand-Waschtischbatterie, DN 15**  
**S-Size**

Einlochmontage  
GROHE SilkMove ES 28 mm Keramikkartusche  
**Energie-Spar-Funktion Mittelstellung kalt**  
**mit Temperaturbegrenzer**  
GROHE StarLight Oberfläche  
**GROHE EcoJoy 5,7 l/min Mousseur**  
**GROHE QuickFix Plus** Schnell-Montage-System  
**Zugstangen-Ablaufgarnitur 1 1/4"**  
flexible Anschlusschläuche

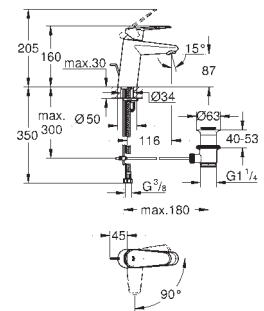

23 384 20E

chrom

246,30

**Eurodisc Cosmopolitan**  
**Einhand-Waschtischbatterie, DN 15**  
**S-Size**

Einlochmontage  
GROHE SilkMove ES 35 mm Keramikkartusche  
**Energie-Spar-Funktion Mittelstellung kalt**  
variabel einstellbare Mengenbegrenzung  
**mit Temperaturbegrenzer**  
GROHE StarLight Oberfläche  
**GROHE EcoJoy 5,7 l/min Mousseur**  
**GROHE QuickFix Plus** Schnellbefestigungssystem  
**Zugstangen-Ablaufgarnitur 1 1/4"**  
flexible Anschlusschläuche

23 382 20E

chrom

233,55

dito, glatter Körper

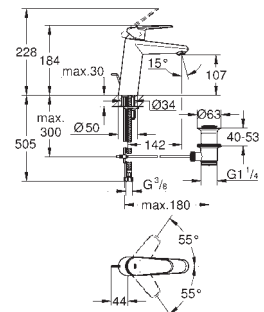

23 448 002

chrom

279,95

**Eurodisc Cosmopolitan**  
**Einhand-Waschtischbatterie, DN 15**  
**M-Size**

Einlochmontage  
GROHE SilkMove 35 mm Keramikkartusche  
variabel einstellbare Mengenbegrenzung  
GROHE StarLight Oberfläche  
**GROHE EcoJoy 5,7 l/min Mousseur**  
**GROHE QuickFix Plus** Schnellbefestigungssystem  
**Zugstangen-Ablaufgarnitur 1 1/4"**  
flexible Anschlusschläuche

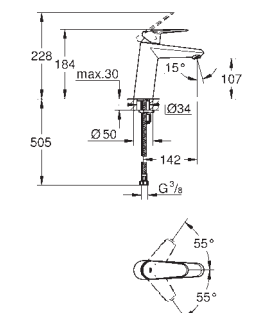

23 449 002

chrom

272,65

**Eurodisc Cosmopolitan**  
**Einhand-Waschtischbatterie, DN 15**  
**M-Size**

Einlochmontage  
GROHE SilkMove 35 mm Keramikkartusche  
variabel einstellbare Mengenbegrenzung  
GROHE StarLight Oberfläche  
**GROHE EcoJoy 5,7 l/min Mousseur**  
**GROHE QuickFix Plus** Schnellbefestigungssystem  
**glatter Körper**  
flexible Anschlusschläuche

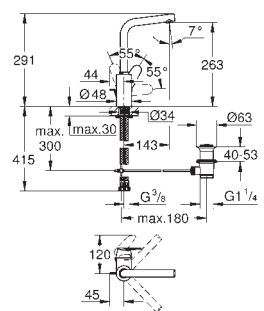

23 054 003







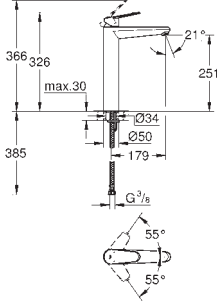

chrom

299,00

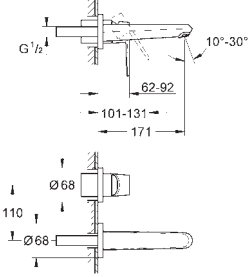

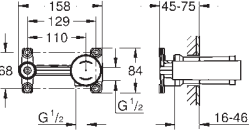

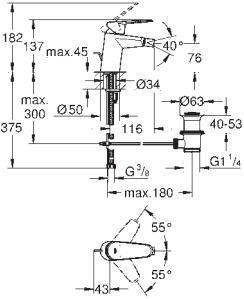

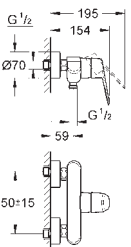

**Eurodisc Cosmopolitan**  
**Einhand-Waschtischbatterie, DN 15**  
**L-Size**

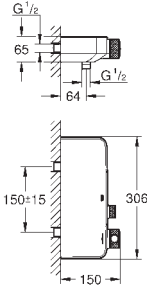
Einlochmontage  
Bedienungshebel aus Metall  
verdeckte Hebelbefestigung  
GROHE SilkMove 35 mm Keramikkartusche  
variabel einstellbare Mengenbegrenzung  
GROHE StarLight Oberfläche  
**GROHE Zero** getrennte innenliegende Wasserwege – kein Kontakt mit Blei oder Nickel  
**GROHE QuickFix Plus** Schnellbefestigungssystem  
Auslauf mit Mousseur  
schwenkbarer Rohrauslauf  
mit Anschlagbegrenzung  
**Zugstangen-Ablaufgarnitur 1 1/4"**  
flexible Anschlusschläuche

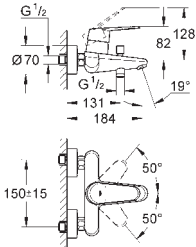
# GROHE EURODISC COSMOPOLITAN

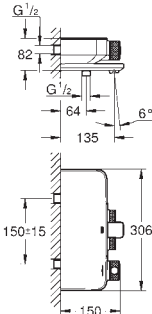

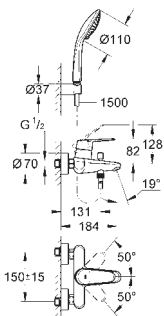
	Bestell-Nr.	Farbe	Brutto-Preis UVP* (Euro)
 	<b>23 432 000</b>	chrom	<b>372,80</b>
<p><b>Eurodisc Cosmopolitan Einhand-Waschtischbatterie, DN 15 XL-Size</b>                      Einlochmontage für freistehende Waschschüsseln                      GROHE SilkMove 35 mm Keramikkartusche                      variabel einstellbare Mengenbegrenzung                      GROHE StarLight Oberfläche  <b>GROHE EcoJoy 5,7 l/min SpeedClean Mousseur</b>                      GROHE QuickFix Plus Schnellbefestigungssystem  <b>glatter Körper</b>                      flexible Anschlusschläuche</p>			
 	<b>19 573 002</b>	chrom	<b>302,60</b>
<p><b>Eurodisc Cosmopolitan 2-Loch-Waschtischbatterie</b>                      Wandmontage                      Fertigmontageset 23 571 (ohne Unterputz-Einbaukörper)                      GROHE StarLight Oberfläche  <b>GROHE AquaGuide</b> verstellbarer Mousseur                      Stichmaß 110 mm  <b>Ausladung 170 mm</b></p>			
	<b>19 974 002</b>	chrom	<b>330,05</b>
<p><b>dito, Ausladung 225 mm</b></p>			
 	<b>23 571 000</b>		<b>297,15</b>
<p><b>Einhand Unterputz-Universal-Einbaukörper, DN 15</b>                      für 2-Loch-Waschtischbatterien                      Wandeinbau ohne Fertigmontageteile                      GROHE SilkMove 35 mm Keramikkartusche                      variabel einstellbare Mengenbegrenzung  <b>mit Temperaturbegrenzer</b>                      Positionierung des Auslaufs links oder rechts möglich                      Einbautiefe 45 bis 75 mm                      DR-Messing                      Einbauschablone  <b>für normgerechte Wanddurchführung bei Wassereinwirkung nach DIN 18534:2017</b>                      mit Dichtmanschette</p>			
 	<b>33 244 002</b>	chrom	<b>377,40</b>
<p><b>Eurodisc Cosmopolitan Einhand-Bidetbatterie, DN 15</b>                      Einlochmontage                      GROHE SilkMove 35 mm Keramikkartusche                      variabel einstellbare Mengenbegrenzung                      GROHE StarLight Oberfläche                      GROHE QuickFix Plus Schnellbefestigungssystem                      Kugelgelenk-Mousseur  <b>Zugstangen-Ablaufgarnitur 1 1/4"</b>                      flexible Anschlusschläuche</p>			
 	<b>33 569 002</b>	chrom	<b>263,45</b>
<p><b>Eurodisc Cosmopolitan Einhand-Brausebatterie, DN 15</b>                      Wandmontage                      GROHE SilkMove 46 mm Keramikkartusche                      GROHE StarLight Oberfläche                      variabel einstellbare Mengenbegrenzung                      Brauseabgang unten 1/2"                      integrierter Rückflussverhinderer                      S-Anschlüsse                      Eigensicher gegen Rückfließen</p>			

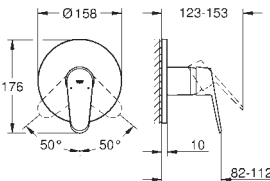
# GROHE EURODISC COSMOPOLITAN

	Bestell-Nr.	Farbe	Brutto-Preis UVP* (Euro)	
		34 719 000	chrom	435,35
<p><b>Grotherm SmartControl</b> <b>Thermostat-Brausebatterie, DN 15</b> Wandmontage GROHE CoolTouch kein Verbrennen an heißen Oberflächen GROHE StarLight Oberfläche GROHE SafeStop Sicherheitssperre bei 38°C GROHE SafeStop Plus optional einsetzbarer Temperaturendanschlag bei 43°C GROHE TurboStat Kompaktkartusche mit Dehnstoff-Thermoelement <b>SmartControl: An/Aus per Knopfdruck und Volumensteuerung durch Drehen</b> integrierte GROHE EasyReach Duschablage Brauseabgang unten 1/2" eingebaute Rückflussverhinderer und Schmutzfangsiebe Eigensicher gegen Rückfließen</p>				
		33 390 002	chrom	348,95
<p><b>Eurodisc Cosmopolitan</b> <b>Einhand-Wannenbatterie, DN 15</b> Wandmontage GROHE SilkMove 46 mm Keramikkartusche GROHE StarLight Oberfläche variabel einstellbare Mengenbegrenzung automatische Umstellung: Wanne/Brause Auslauf mit Mousseur integrierter Rückflussverhinderer im Brauseabgang 1/2" S-Anschlüsse Eigensicher gegen Rückfließen</p>				
		34 718 000	chrom	477,30
<p><b>Grotherm SmartControl</b> <b>Thermostat-Wannenbatterie, DN 15</b> Wandmontage GROHE CoolTouch kein Verbrennen an heißen Oberflächen GROHE StarLight Oberfläche GROHE SafeStop Sicherheitssperre bei 38°C GROHE SafeStop Plus optional einsetzbarer Temperaturendanschlag bei 43°C GROHE TurboStat Kompaktkartusche mit Dehnstoff-Thermoelement <b>SmartControl: An/Aus per Knopfdruck und Volumensteuerung durch Drehen</b> integrierte GROHE EasyReach Duschablage Brauseabgang unten 1/2" Auslauf mit Mousseur eingebaute Rückflussverhinderer und Schmutzfangsiebe Eigensicher gegen Rückfließen</p>				
		33 395 002	chrom	425,75
<p><b>Eurodisc Cosmopolitan</b> <b>Einhand-Wannenbatterie, DN 15</b> Wandmontage GROHE SilkMove 46 mm Keramikkartusche GROHE StarLight Oberfläche variabel einstellbare Mengenbegrenzung automatische Umstellung: Wanne/Brause Auslauf mit Mousseur integrierter Rückflussverhinderer im Brauseabgang 1/2" S-Anschlüsse Eigensicher gegen Rückfließen <b>mit Brausegarnitur</b> Handbrause Euphoria 110 Champagne (27 222) Handbrausehalter (27 056) Relexaflex-Brauseschlauch 1.500 mm (28 151)</p>				
		24 055 002	chrom	236,30
<p><b>Eurodisc Cosmopolitan</b> <b>Einhand-Brausebatterie</b> Fertigmontageset <b>Rapido SmartBox (35 600)</b> GROHE SilkMove 46 mm Keramikkartusche GROHE StarLight Oberfläche Wandrosette mit GROHE QuickFix mit verdeckter Rosetten- und Schaftabdichtung, verdeckte Befestigung Rosette aus Metall, nachträglich 6° ausrichtbar Bedienungshebel aus Metall Durchfluss: Abgang B oder C = 30 l/min ohne Rohbau-Set</p>				
		35 600 000	N/N	99,05
<p><b>GROHE Rapido SmartBox Unterputz-Einbaukörper</b></p>				

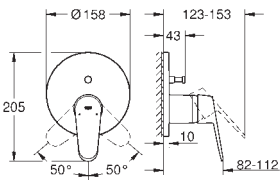

# GROHE EURODISC COSMOPOLITAN

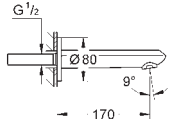
	Bestell-Nr.	Farbe	Brutto-Preis UVP* (Euro)
	24 056 002	chrom	260,10
	<p><b>Eurodisc Cosmopolitan Einhand-Wannenbatterie</b>                      Fertigmontageset <b>Rapido SmartBox (35 600)</b>                      GROHE SilkMove 46 mm Keramikkartusche                      GROHE StarLight Oberfläche                      Wandrosette mit GROHE QuickFix mit verdeckter Rosetten- und                      Schaftabdichtung, verdeckte Befestigung                      Rosette aus Metall, nachträglich 6° ausrichtbar                      Bedienungshebel aus Metall                      automatische Umstellung: Wanne/Brause                      Durchfluss: Abgang B = 27 l/min, Abgang C = 27 l/min                      ohne Rohbau-Set</p>		
	35 600 000 N/N		99,05
	<b>GROHE Rapido SmartBox Unterputz-Einbaukörper</b>		
	13 278 002	chrom	123,75
	<p><b>Eurodisc Cosmopolitan Wanneneinlauf</b>                      Wandmontage                      GROHE StarLight Oberfläche                      Auslauf mit Mousseur  <b>Ausladung 170 mm</b></p>		

Bestell-Nr. Farbe Brutto-Preis  
UVP\* (Euro)

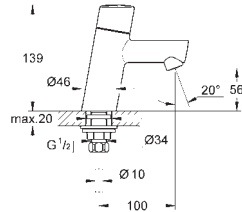

32 207 001 chrom 130,20

**Concetto  
Standventil  
XS-Size**  
Einlochmontage  
Keramik-Oberteile 1/2", 90°  
GROHE StarLight Oberfläche  
GROHE EcoJoy 5,7 l/min SpeedClean Mousseur

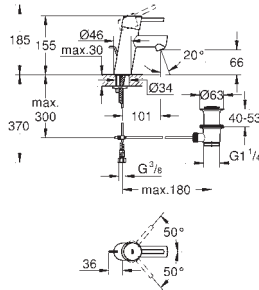

32 204 10E chrom 182,10

**Concetto  
Einhand-Waschtischbatterie, DN 15  
S-Size**  
Einlochmontage  
GROHE SilkMove 28 mm Keramikkartusche  
**mit Temperaturbegrenzer**  
GROHE StarLight Oberfläche  
GROHE EcoJoy 5,7 l/min SpeedClean Mousseur  
GROHE QuickFix Schnellbefestigungssystem  
Zugstangen-Ablaufgarnitur 1 1/4"  
flexible Anschlusschläuche

32 204 001 chrom 182,10  
dito, ohne Durchflussbegrenzung

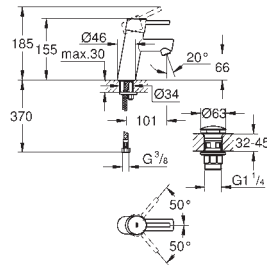

23 931 001 chrom 182,10

**Concetto  
Einhand-Waschtischbatterie, DN 15  
S-Size**  
Einlochmontage  
GROHE SilkMove 28 mm Keramikkartusche  
variabel einstellbare Mengenbegrenzung  
**mit Temperaturbegrenzer**  
GROHE StarLight Oberfläche  
GROHE EcoJoy 5,7 l/min SpeedClean Mousseur  
GROHE QuickFix Schnellbefestigungssystem  
glatter Körper mit Push-open Ablaufgarnitur 1 1/4"  
flexible Anschlusschläuche

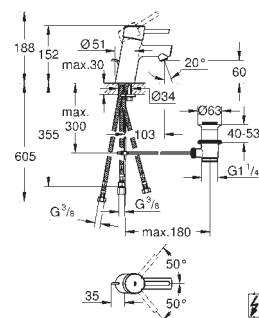

23 060 001 chrom 242,60

**Concetto  
Einhand-Waschtischbatterie, DN 15  
S-Size**  
Einlochmontage  
GROHE SilkMove 35 mm Keramikkartusche  
variabel einstellbare Mengenbegrenzung  
GROHE StarLight Oberfläche  
GROHE QuickFix Schnellbefestigungssystem  
Auslauf mit Strahlregler  
Zugstangen-Ablaufgarnitur 1 1/4"  
flexible Anschlusschläuche  
Niederdruck für offene Warmwasserbereiter

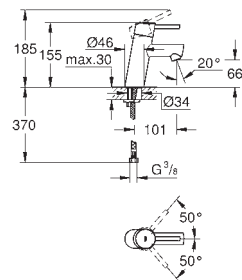

32 240 10E chrom 167,90

**Concetto  
Einhand-Waschtischbatterie, DN 15  
S-Size**  
Einlochmontage  
GROHE SilkMove 28 mm Keramikkartusche  
**mit Temperaturbegrenzer**  
GROHE StarLight Oberfläche  
GROHE EcoJoy 5,7 l/min SpeedClean Mousseur  
GROHE QuickFix Schnellbefestigungssystem  
glatter Körper  
flexible Anschlusschläuche

# GROHE CONCETTO

	Bestell-Nr.	Farbe	Brutto-Preis UVP* (Euro)	
		23 380 10E	chrom	182,10
<p><b>Concetto</b>  <b>Einhand-Waschtischbatterie, DN 15</b>  <b>S-Size</b>                      Einlochmontage                      GROHE SilkMove ES 28 mm Keramikkartusche  <b>Energie-Spar-Funktion Mittelstellung kalt mit Temperaturbegrenzer</b>                      GROHE StarLight Oberfläche  <b>GROHE EcoJoy 5,7 l/min Mousseur</b>  <b>GROHE QuickFix</b> Schnellbefestigungssystem  <b>Zugstangen-Ablaufgarnitur 1 1/4"</b>                      flexible Anschlussschläuche</p>				
	23 385 10E	chrom	167,90	
<p><b>ditto, glatter Körper</b></p>				
		23 450 001	chrom	209,85
<p><b>Concetto</b>  <b>Einhand-Waschtischbatterie, DN 15</b>  <b>M-Size</b>                      Einlochmontage                      GROHE SilkMove 28 mm Keramikkartusche  <b>mit Temperaturbegrenzer</b>                      GROHE StarLight Oberfläche  <b>GROHE EcoJoy 5,7 l/min SpeedClean Mousseur</b>  <b>GROHE QuickFix</b> Schnellbefestigungssystem  <b>Zugstangen-Ablaufgarnitur 1 1/4"</b>                      flexible Anschlussschläuche</p>				
	23 932 001	chrom	209,85	
<p><b>Concetto</b>  <b>Einhand-Waschtischbatterie, DN 15</b>  <b>M-Size</b>                      Einlochmontage                      GROHE SilkMove 28 mm Keramikkartusche  <b>mit Temperaturbegrenzer</b>                      GROHE StarLight Oberfläche  <b>GROHE EcoJoy 5,7 l/min SpeedClean Mousseur</b>  <b>GROHE QuickFix</b> Schnellbefestigungssystem  <b>glatter Körper mit Push-open Ablaufgarnitur 1 1/4"</b>                      flexible Anschlussschläuche</p>				
		23 451 001	chrom	202,65
<p><b>Concetto</b>  <b>Einhand-Waschtischbatterie, DN 15</b>  <b>M-Size</b>                      Einlochmontage                      Bedienungshebel aus Metall                      GROHE SilkMove 28 mm Keramikkartusche  <b>mit Temperaturbegrenzer</b>                      GROHE StarLight Oberfläche  <b>GROHE EcoJoy 5,7 l/min SpeedClean Mousseur</b>  <b>GROHE QuickFix</b> Schnellbefestigungssystem  <b>glatter Körper</b>                      flexible Anschlussschläuche</p>				
		23 739 002	chrom	280,65
<p><b>Concetto</b>  <b>Einhand-Waschtischbatterie, DN 15</b>  <b>L-Size</b>                      Einlochmontage                      GROHE SilkMove 35 mm Keramikkartusche                      variabel einstellbare Mengenbegrenzung                      GROHE StarLight Oberfläche  <b>GROHE EcoJoy 5,7 l/min Mousseur</b>  <b>GROHE Zero</b> getrennte innenliegende Wasserwege – kein Kontakt mit Blei oder Nickel  <b>GROHE QuickFix</b> Schnellbefestigungssystem                      schwenkbarer Rohrauslauf mit Anschlagbegrenzung  <b>Zugstangen-Ablaufgarnitur 1 1/4"</b>                      flexible Anschlussschläuche</p>				

Bestell-Nr.

Farbe

Brutto-Preis  
UVP\* (Euro)

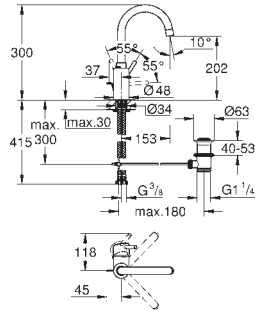

32 629 002

chrom

273,40

**Concetto**  
**Einhand-Waschtischbatterie, DN 15**  
**L-Size**

Einlochmontage  
GROHE SilkMove 35 mm Keramikkartusche  
variabel einstellbare Mengenbegrenzung  
GROHE StarLight Oberfläche  
**GROHE Zero getrennte innenliegende Wasserwege – kein Kontakt mit Blei oder Nickel**  
GROHE QuickFix Schnellbefestigungssystem  
Auslauf mit Mousseur  
schwenkbarer Rohauslauf mit Anschlagbegrenzung  
**Zugstangen-Ablaufgarnitur 1 1/4"**  
flexible Anschlussschläuche

neu

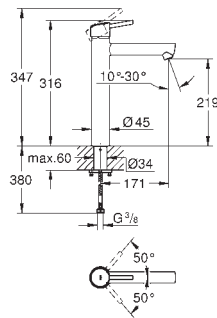

23 920 001 lieferbar 3. Quartal

chrom

303,60

**Concetto**  
**Einhand-Waschtischbatterie, DN 15**  
**XL-Size**

Einlochmontage  
Bedienungshebel aus Metall  
für freistehende Waschschrüsseln  
GROHE SilkMove 28 mm Keramikkartusche  
**mit Temperaturbegrenzer**  
GROHE StarLight Oberfläche  
**GROHE EcoJoy 5,7 l/min Mousseur**  
**GROHE AquaGuide** verstellbarer Mousseur  
Schnell-Montage-System  
**glatter Körper**  
flexible Anschlussschläuche

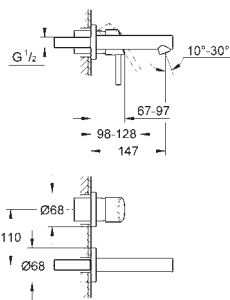

19 575 001

chrom

272,60

**Concetto**  
**2-Loch-Waschtischbatterie**

Wandmontage  
Fertigmontageset 23 571  
(ohne Unterputz-Einbaukörper)  
GROHE StarLight Oberfläche  
**GROHE AquaGuide** verstellbarer Mousseur  
Stichmaß 110 mm  
**Ausladung 147 mm**

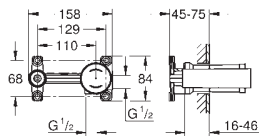

23 571 000

297,15

**Einhand Unterputz-Universal-**  
**Einbaukörper, DN 15**

für 2-Loch-Waschtischbatterien  
Wandeinbau  
ohne Fertigmontageteeile  
GROHE SilkMove 35 mm Keramikkartusche  
variabel einstellbare Mengenbegrenzung  
**mit Temperaturbegrenzer**  
Positionierung des Auslaufs links oder rechts möglich  
Einbautiefe 45 bis 75 mm  
DR-Messing  
Einbauschablone  
**für normgerechte Wanddurchführung bei Wassereinwirkung**  
**nach DIN 18534:2017**  
mit Dichtmanschette

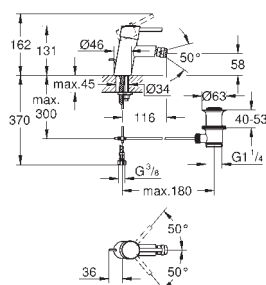

32 208 001







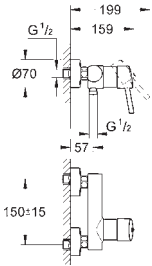

chrom

245,35

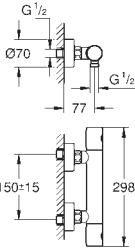

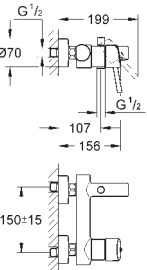

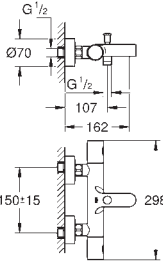

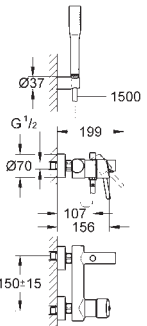

**Concetto**  
**Einhand-Bidetbatterie, DN 15**

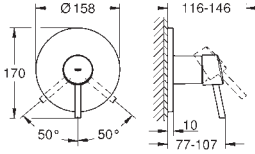
Einlochmontage  
GROHE SilkMove 28 mm Keramikkartusche  
**mit Temperaturbegrenzer**  
GROHE StarLight Oberfläche  
GROHE QuickFix Schnellbefestigungssystem  
Kugelgelenk-Mousseur  
**Zugstangen-Ablaufgarnitur 1 1/4"**  
flexible Anschlussschläuche

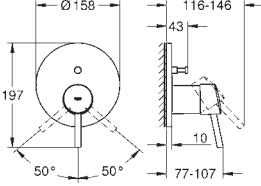
# GROHE CONCETTO

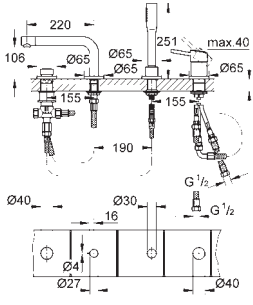

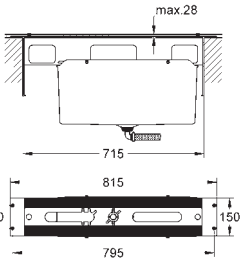

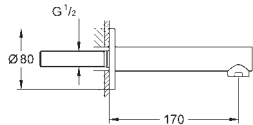

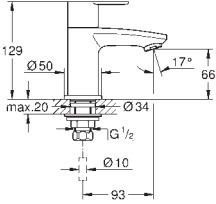

	Bestell-Nr.	Farbe	Brutto-Preis UVP* (Euro)
 	<b>32 210 001</b>	<b>chrom</b>	<b>191,70</b>
	<p><b>Concetto</b>  <b>Einhand-Brausebatterie, DN 15</b>                      Wandmontage                      GROHE SilkMove 46 mm Keramikkartusche                      GROHE StarLight Oberfläche                      variabel einstellbare Mengenbegrenzung                      Brauseabgang unten 1/2" mit integriertem Rückflussverhinderer                      S-Anschlüsse                      Eigensicher gegen Rückfließen</p>		
<b>neu</b>	<b>34 765 000</b> lieferbar 2. Quartal	<b>chrom</b>	<b>290,00</b>
 	<p><b>Grotherm 800 Cosmopolitan</b>  <b>Thermostat-Brausebatterie, DN 15</b>                      Wandmontage                      GROHE StarLight Oberfläche  <b>GROHE MetalGrip ergonomischer Metallgriff</b>                      GROHE SafeStop Sicherheitssperre bei 38°C                      GROHE SafeStop Plus optional einsetzbarer Temperaturendanschlag bei 43°C  <b>GROHE TurboStat</b> Kompaktkartusche mit Dehnstoff-Thermoelement                      integrierte Mischwasserabspernung  <b>Mengengriff mit GROHE EcoButton</b>                      (Spartaste mit individuell einstellbarem Sparanschlag)                      Keramik-Oberteil 1/2", 180°                      Brauseabgang unten 1/2"                      eingebaute Rückflussverhinderer, Schmutzfangsiebe                      Eigensicher gegen Rückfließen                      S-Anschlüsse                      GROHE EcoJoy Wasserspar-Technologie</p>		
 	<b>32 211 001</b>	<b>chrom</b>	<b>239,75</b>
	<p><b>Concetto</b>  <b>Einhand-Wannenbatterie, DN 15</b>                      Wandmontage                      GROHE SilkMove 46 mm Keramikkartusche                      GROHE StarLight Oberfläche                      variabel einstellbare Mengenbegrenzung                      automatische Umstellung: Wanne/Brause                      Auslauf mit Mousseur                      integrierter Rückflussverhinderer im Brauseabgang 1/2"                      S-Anschlüsse                      Eigensicher gegen Rückfließen</p>		
<b>neu</b>	<b>34 766 000</b> lieferbar 2. Quartal	<b>chrom</b>	<b>364,25</b>
 	<p><b>Grotherm 800 Cosmopolitan</b>  <b>Thermostat-Wannenbatterie, DN 15</b>                      Wandmontage                      GROHE StarLight Oberfläche  <b>GROHE MetalGrip ergonomischer Metallgriff</b>                      GROHE SafeStop Sicherheitssperre bei 38°C                      GROHE SafeStop Plus optional einsetzbarer Temperaturendanschlag bei 43°C  <b>GROHE TurboStat</b> Kompaktkartusche mit Dehnstoff-Thermoelement                      integrierte Mischwasserabspernung                      automatische Umstellung: Wanne/Brause  <b>Mengengriff mit GROHE EcoButton</b>                      (Spartaste mit individuell einstellbarem Sparanschlag)                      Keramik-Oberteil 1/2", 180°                      Brauseabgang unten 1/2"                      Auslauf mit Mousseur                      eingebaute Rückflussverhinderer, Schmutzfangsiebe                      Eigensicher gegen Rückfließen                      S-Anschlüsse                      GROHE EcoJoy Wasserspar-Technologie</p>		
 	<b>32 212 001</b>	<b>chrom</b>	<b>291,15</b>
	<p><b>Concetto</b>  <b>Einhand-Wannenbatterie, DN 15</b>                      Wandmontage                      GROHE SilkMove 46 mm Keramikkartusche                      GROHE StarLight Oberfläche                      variabel einstellbare Mengenbegrenzung                      automatische Umstellung: Wanne/Brause                      Auslauf mit Mousseur                      integrierter Rückflussverhinderer im Brauseabgang 1/2"                      S-Anschlüsse                      Eigensicher gegen Rückfließen  <b>mit Brausegarnitur</b>  <b>Handbrause Euphoria Cosmopolitan (27 056)</b>                      Handbrausehalter (27 056)                      Relexaflex-Brauseschlauch 1.500 mm (28 151)</p>		

\*UVP = Unverbindliche Preisempfehlung

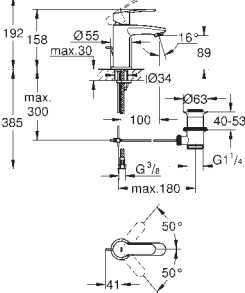
	Bestell-Nr.	Farbe	Brutto-Preis UVP* (Euro)
 	<b>24 053 001</b>	<b>chrom</b>	<b>231,30</b>
	<b>Concetto</b> <b>Einhand-Brausebatterie</b> Fertigmontageset <b>Rapido SmartBox (35 600)</b> GROHE SilkMove 46 mm Keramikkartusche GROHE StarLight Oberfläche Wandrosette mit GROHE QuickFix mit verdeckter Rosetten- und Schaftabdichtung, verdeckte Befestigung Rosette aus Metall, nachträglich 6° ausrichtbar Bedienungshebel aus Metall Durchfluss: Abgang B oder C = 30 l/min ohne Rohbau-Set		
	<b>35 600 000</b>	<b>N/N</b>	<b>99,05</b>
	<b>GROHE Rapido SmartBox Unterputz-Einbaukörper</b>		
 	<b>24 054 001</b>	<b>chrom</b>	<b>255,25</b>
	<b>Concetto</b> <b>Einhand-Wannenbatterie</b> Fertigmontageset <b>Rapido SmartBox (35 600)</b> GROHE SilkMove 46 mm Keramikkartusche GROHE StarLight Oberfläche Wandrosette mit GROHE QuickFix mit verdeckter Rosetten- und Schaftabdichtung, verdeckte Befestigung Rosette aus Metall, nachträglich 6° ausrichtbar Bedienungshebel aus Metall automatische Umstellung: Wanne/Brause Durchfluss: Abgang B = 27 l/min, Abgang C = 27 l/min ohne Rohbau-Set		
	<b>35 600 000</b>	<b>N/N</b>	<b>99,05</b>
	<b>GROHE Rapido SmartBox Unterputz-Einbaukörper</b>		
 	<b>19 576 002</b>	<b>chrom</b>	<b>924,50</b>
	<b>Concetto</b> <b>4-Loch Einhand-Wannenkombination</b> GROHE SilkMove 46 mm Keramikkartusche GROHE StarLight Oberfläche bestehend aus: Auslauf-Aufnahme vormontiert Einhandmischer-Bedienelement Wanneneinlauf mit Mousseur Umstellung Wanne/Brause Euphoria Cosmopolitan Handbrause 6,6 l/min Metallbrauseschlauch 2000 mm flexible Anschlusschläuche Anschluss für Brauseschlauch Eigensicher gegen Rückfließen kann mit 29 037 000 verwendet werden		
 	<b>29 037 000</b>		<b>980,35</b>
	<b>Wannenrandkombination</b> <b>Unterbau für Fliesenbankmontage</b> bestehend aus: Grundrahmen Auffangsystem mit integriertem Ablauf für eindringendes Spritzwasser		
	<b>45 388 000</b>		<b>97,20</b>
	<b>Standbeine für Grundrahmen</b>		
 	<b>13 280 001</b>	<b>chrom</b>	<b>117,80</b>
	<b>Concetto</b> <b>Wanneneinlauf</b> Wandmontage GROHE StarLight Oberfläche Auslauf mit Mousseur <b>Ausladung 170 mm</b>		

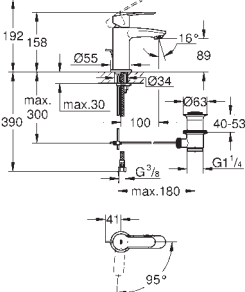

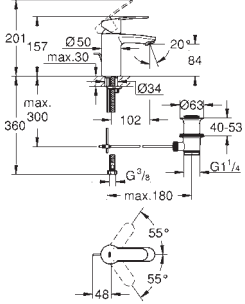
# GROHE EUROSTYLE COSMOPOLITAN

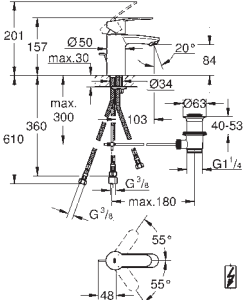
	Bestell-Nr.	Farbe	Brutto-Preis UVP* (Euro)
 	<b>23 039 002</b>	chrom	125,30
	<b>Eurostyle Cosmopolitan</b> <b>Standventil</b> <b>XS-Size</b> Einlochmontage Keramik-Oberteil 1/2", 90° GROHE StarLight Oberfläche		
 	<b>23 037 002</b>	chrom	169,35
	<b>Eurostyle Cosmopolitan</b> <b>Einhand-Waschtischbatterie, DN 15</b> <b>S-Size</b> Einlochmontage GROHE SilkMove 28 mm Keramikkartusche GROHE StarLight Oberfläche GROHE QuickFix Schnellbefestigungssystem Zugstangen-Ablaufgarnitur 1 1/4" flexible Anschlusschläuche		
 	<b>23 387 20E</b>	chrom	183,15
	<b>Eurostyle Cosmopolitan</b> <b>Einhand-Waschtischbatterie, DN 15</b> <b>S-Size</b> Einlochmontage GROHE SilkMove ES 28 mm Keramikkartusche <b>Energie-Spar-Funktion Mittelstellung kalt mit Temperaturbegrenzer</b> GROHE StarLight Oberfläche <b>GROHE EcoJoy 5,7 l/min Mousseur</b> GROHE QuickFix Schnellbefestigungssystem Zugstangen-Ablaufgarnitur 1 1/4" flexible Anschlusschläuche		
 	<b>33 552 20E</b>	chrom	183,15
	<b>Eurostyle Cosmopolitan</b> <b>Einhand-Waschtischbatterie, DN 15</b> <b>S-Size</b> Einlochmontage GROHE SilkMove 35 mm Keramikkartusche variabel einstellbare Mengenbegrenzung <b>mit Temperaturbegrenzer</b> GROHE StarLight Oberfläche <b>GROHE EcoJoy 5,7 l/min SpeedClean Mousseur</b> GROHE QuickFix Schnellbefestigungssystem Zugstangen-Ablaufgarnitur 1 1/4" flexible Anschlusschläuche		
	<b>33 552 002</b>	chrom	183,15
	dito, ohne Durchflussbegrenzung und Temperaturbegrenzer		
 	<b>33 561 002</b>	chrom	241,80
	<b>Eurostyle Cosmopolitan</b> <b>Einhand-Waschtischbatterie, DN 15</b> <b>S-Size</b> Einlochmontage GROHE SilkMove 35 mm Keramikkartusche variabel einstellbare Mengenbegrenzung GROHE StarLight Oberfläche GROHE QuickFix Schnellbefestigungssystem Auslauf mit Strahlregler <b>Zugstangen-Ablaufgarnitur 1 1/4"</b> flexible Anschlusschläuche <b>Niederdruck für offene Warmwasserbereiter</b>		

# GROHE EUROSTYLE COSMOPOLITAN

Bestell-Nr.

Farbe

Brutto-Preis  
UVP\* (Euro)

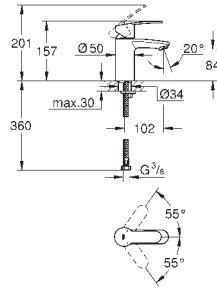

32 468 20E

chrom

166,35

**Eurostyle Cosmopolitan**  
**Einhand-Waschtischbatterie, DN 15**  
**S-Size**

Einlochmontage  
GROHE SilkMove 35 mm Keramikkartusche  
variabel einstellbare Mengenbegrenzung  
**mit Temperaturbegrenzer**  
GROHE StarLight Oberfläche  
**GROHE EcoJoy 5,7 l/min SpeedClean Mousseur**  
GROHE QuickFix Schnellbefestigungssystem  
**glatter Körper**  
flexible Anschlussschläuche

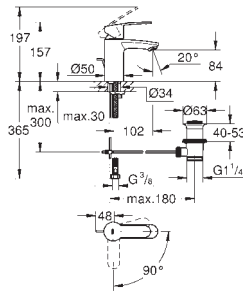

23 374 20E

chrom

183,15

**Eurostyle Cosmopolitan**  
**Einhand-Waschtischbatterie, DN 15**  
**S-Size**

Einlochmontage  
GROHE SilkMove ES 35 mm Keramikkartusche  
**Energie-Spar-Funktion Mittelstellung kalt**  
variabel einstellbare Mengenbegrenzung  
**mit Temperaturbegrenzer**  
GROHE StarLight Oberfläche  
**GROHE EcoJoy 5,7 l/min Mousseur**  
GROHE QuickFix Schnellbefestigungssystem  
**Zugstangen-Ablaufgarnitur 1 1/4"**  
flexible Anschlussschläuche

23 373 20E

chrom

166,35

**dito, glatter Körper**

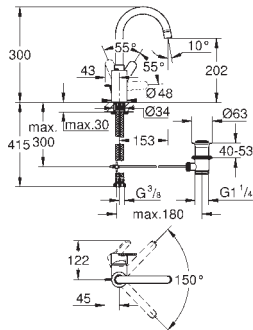

23 043 003

chrom

247,65

**Eurostyle Cosmopolitan**  
**Einhand-Waschtischbatterie, DN 15**  
**L-Size**

Einlochmontage  
GROHE SilkMove 35 mm Keramikkartusche  
variabel einstellbare Mengenbegrenzung  
GROHE StarLight Oberfläche  
**GROHE Zero getrennte innenliegende Wasserwege – kein Kontakt mit Blei oder Nickel**  
GROHE QuickFix Schnellbefestigungssystem  
schwenkbarer Rohrauslauf mit Anschlagbegrenzung  
**Zugstangen-Ablaufgarnitur 1 1/4"**  
flexible Anschlussschläuche

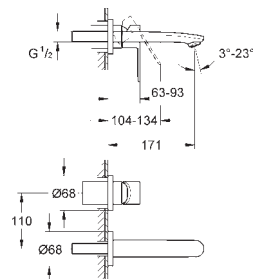

19 571 002

chrom

276,95

**Eurostyle Cosmopolitan**  
**2-Loch-Waschtischbatterie**

Wandmontage  
Fertigmontageset 23 571  
(ohne Unterputz-Einbaukörper)  
GROHE StarLight Oberfläche  
**GROHE AquaGuide** verstellbarer Mousseur  
Stichmaß 110 mm  
**Ausladung 171 mm**

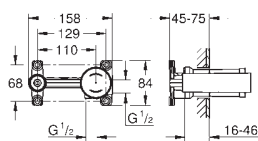







23 571 000

297,15

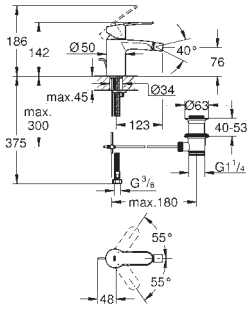
**Einhand Unterputz-Universal-**  
**Einbaukörper, DN 15**

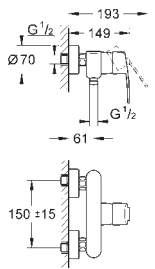
für 2-Loch-Waschtischbatterien  
Wandeinbau  
ohne Fertigmontageteeile  
GROHE SilkMove 35 mm Keramikkartusche  
variabel einstellbare Mengenbegrenzung  
**mit Temperaturbegrenzer**  
Positionierung des Auslaufs links oder rechts möglich  
Einbautiefe 45 bis 75 mm  
DR-Messing  
Einbauschablone  
**für normgerechte Wanddurchführung bei Wassereinwirkung**  
**nach DIN 18534:2017**  
mit Dichtmanschette

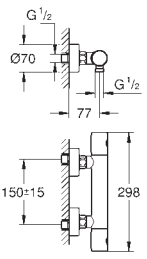
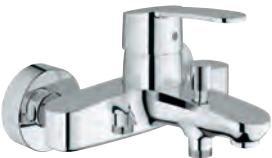
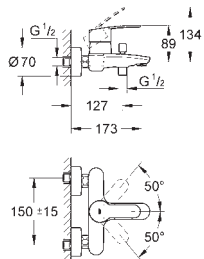
# GROHE EUROSTYLE COSMOPOLITAN

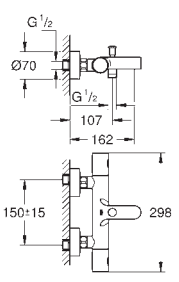
	Bestell-Nr.	Farbe	Brutto-Preis UVP* (Euro)	
 	<b>33 565 002</b>	<b>chrom</b>	<b>247,65</b>	
<p><b>Eurostyle Cosmopolitan</b> <b>Einhand-Bidetbatterie, DN 15</b> Einlochmontage GROHE SilkMove 35 mm Keramikkartusche variabel einstellbare Mengenbegrenzung GROHE StarLight Oberfläche GROHE QuickFix Schnellbefestigungssystem Kugelgelenk-Mousseur <b>Zugstangen-Ablaufgarnitur 1 1/4"</b> flexible Anschlusschläuche</p>				
 	<b>33 590 002</b>	<b>chrom</b>	<b>193,40</b>	
<p><b>Eurostyle Cosmopolitan</b> <b>Einhand-Brausebatterie, DN 15</b> Wandmontage GROHE SilkMove 46 mm Keramikkartusche GROHE StarLight Oberfläche variabel einstellbare Mengenbegrenzung Brauseabgang unten 1/2" integrierter Rückflussverhinderer S-Anschlüsse Eigensicher gegen Rückfließen</p>				
<b>neu</b>	<b>34 765 000</b>	<b>lieferbar 2. Quartal</b>	<b>chrom</b>	<b>290,00</b>
 				
<p><b>Grotherm 800 Cosmopolitan</b> <b>Thermostat-Brausebatterie, DN 15</b> Wandmontage GROHE StarLight Oberfläche <b>GROHE MetalGrip ergonomischer Metallgriff</b> GROHE SafeStop Sicherheitssperre bei 38°C GROHE SafeStop Plus optional einsetzbarer Temperaturendanschlag bei 43°C <b>GROHE TurboStat</b> Kompaktkartusche mit Dehnstoff-Thermoelement integrierte Mischwasserabspernung <b>Mengengriff mit GROHE EcoButton</b> (Spartaste mit individuell einstellbarem Sparanschlag) Keramik-Oberteil 1/2", 180° Brauseabgang unten 1/2" eingebaute Rückflussverhinderer, Schmutzfangsiebe Eigensicher gegen Rückfließen S-Anschlüsse GROHE EcoJoy Wasserspar-Technologie</p>				
 	<b>33 591 002</b>	<b>chrom</b>	<b>241,80</b>	
<p><b>Eurostyle Cosmopolitan</b> <b>Einhand-Wannenbatterie, DN 15</b> Wandmontage GROHE SilkMove 46 mm Keramikkartusche GROHE StarLight Oberfläche variabel einstellbare Mengenbegrenzung automatische Umstellung: Wanne/Brause Auslauf mit Mousseur integrierter Rückflussverhinderer im Brauseabgang 1/2" S-Anschlüsse Eigensicher gegen Rückfließen</p>				
<b>neu</b>	<b>34 766 000</b>	<b>lieferbar 2. Quartal</b>	<b>chrom</b>	<b>364,25</b>
 				
<p><b>Grotherm 800 Cosmopolitan</b> <b>Thermostat-Wannenbatterie, DN 15</b> Wandmontage GROHE StarLight Oberfläche <b>GROHE MetalGrip ergonomischer Metallgriff</b> GROHE SafeStop Sicherheitssperre bei 38°C GROHE SafeStop Plus optional einsetzbarer Temperaturendanschlag bei 43°C <b>GROHE TurboStat</b> Kompaktkartusche mit Dehnstoff-Thermoelement integrierte Mischwasserabspernung automatische Umstellung: Wanne/Brause <b>Mengengriff mit GROHE EcoButton</b> (Spartaste mit individuell einstellbarem Sparanschlag) Keramik-Oberteil 1/2", 180° Brauseabgang unten 1/2" Auslauf mit Mousseur eingebaute Rückflussverhinderer, Schmutzfangsiebe Eigensicher gegen Rückfließen S-Anschlüsse GROHE EcoJoy Wasserspar-Technologie</p>				

\*UVP = Unverbindliche Preisempfehlung

# GROHE EUROSTYLE COSMOPOLITAN

Bestell-Nr.

Farbe

Brutto-Preis  
UVP\* (Euro)

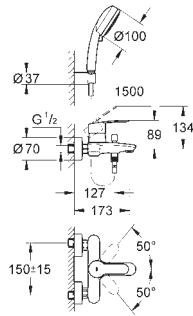

33 592 20A

chrom

291,95

## Eurostyle Cosmopolitan Einhand-Wannenbatterie, DN 15

Wandmontage  
GROHE SilkMove 46 mm Keramikkartusche  
GROHE StarLight Oberfläche  
variabel einstellbare Mengenbegrenzung  
automatische Umstellung: Wanne/Brause  
Auslauf mit Mousseur  
integrierter Rückflussverhinderer im Brauseabgang 1/2"  
S-Anschlüsse  
Eigensicher gegen Rückfließen  
**mit Brausegarnitur**  
Handbrause Tempesta C 100, 2 Strahlarten (27 571)  
Handbrausehalter (27 056)  
Relaxaflex-Brauseschlauch 1.500 mm (28 151)

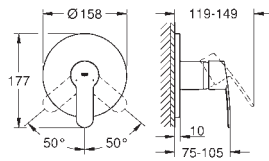

24 051 002

chrom

228,15

## Eurostyle Cosmopolitan Einhand-Brausebatterie

Fertigmontageset **Rapido SmartBox (35 600)**  
GROHE SilkMove 46 mm Keramikkartusche  
GROHE StarLight Oberfläche  
Wandrosette mit GROHE QuickFix mit verdeckter Rosetten- und  
Schaftabdichtung, verdeckte Befestigung  
Rosette aus Metall, nachträglich 6° ausrichtbar  
Bedienungshebel aus Metall  
Durchfluss: Abgang B oder C = 30 l/min  
ohne Rohbau-Set

35 600 000 N/N

99,05

GROHE Rapido SmartBox Unterputz-Einbaukörper

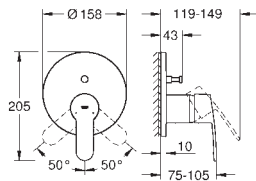

24 052 002

chrom

252,75

## Eurostyle Cosmopolitan Einhand-Wannenbatterie

Fertigmontageset **Rapido SmartBox (35 600)**  
GROHE SilkMove 46 mm Keramikkartusche  
GROHE StarLight Oberfläche  
Wandrosette mit GROHE QuickFix mit verdeckter Rosetten- und  
Schaftabdichtung, verdeckte Befestigung  
Rosette aus Metall, nachträglich 6° ausrichtbar  
Bedienungshebel aus Metall  
automatische Umstellung: Wanne/Brause  
Durchfluss: Abgang B = 27 l/min, Abgang C = 27 l/min  
ohne Rohbau-Set

35 600 000 N/N

99,05

GROHE Rapido SmartBox Unterputz-Einbaukörper

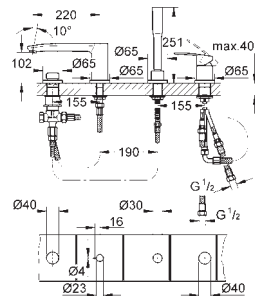

23 048 003

chrom

905,80

## Eurostyle Cosmopolitan 4-Loch Einhand-Wannenkombination

GROHE SilkMove 46 mm Keramikkartusche  
GROHE StarLight Oberfläche  
bestehend aus:  
Auslauf-Aufnahme vormontiert  
Einhandmischer-Bedienelement  
Wanneneinlauf mit Mousseur  
Umstellung Wanne/Brause  
Euphoria Cosmopolitan Handbrause 6,6 l/min  
Metallbrauseschlauch 2000 mm  
flexible Anschlussschläuche  
Anschluss für Brauseschlauch  
Eigensicher gegen Rückfließen  
kann mit 29 037 000 verwendet werden

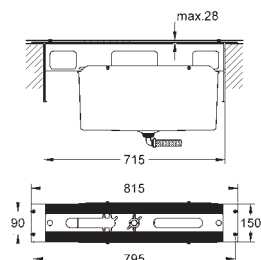

29 037 000

980,35

## Wannenrandkombination Unterbau für Fliesenbankmontage

bestehend aus:  
Grundrahmen  
Auffangsystem mit integriertem Ablauf  
für eindringendes Spritzwasser

45 388 000

97,20

Standbeine für Grundrahmen

# GROHE EUROSTYLE COSMOPOLITAN

Bestell-Nr.

Farbe

Brutto-Preis  
UVP\* (Euro)

13 276 002

chrom

124,40

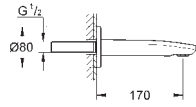

**Eurostyle Cosmopolitan**  
**Wanneneinlauf**  
Wandmontage  
GROHE StarLight Oberfläche  
Auslauf mit Mousseur  
**Ausladung 170 mm**

# GROHE EUROSTYLE

Bestell-Nr. Farbe Brutto-Preis  
UVP\* (Euro)

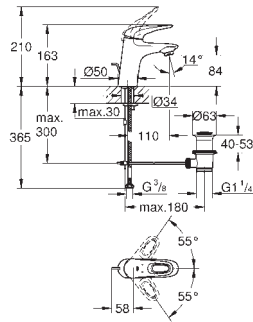

**33 558 003** chrom 172,45  
**33 558 LS3** moon white / chrom 223,70

**Eurostyle**  
**Einhand-Waschtischbatterie, DN 15**  
**S-Size**  
Einlochmontage  
**offener Metall-Hebelgriff**  
GROHE SilkMove 35 mm Keramikkartusche  
variabel einstellbare Mengenbegrenzung  
**mit Temperaturbegrenzer**  
GROHE StarLight Oberfläche  
**GROHE EcoJoy 5,7 l/min Mousseur**  
**GROHE QuickFix** Schnellbefestigungssystem  
**Zugstangen-Ablaufgarnitur 1 1/4"**  
flexible Anschlussschläuche

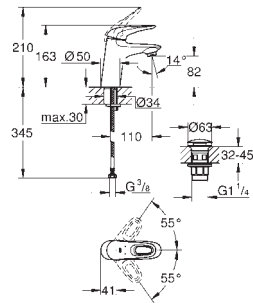

**23 929 003** chrom 172,45

**Eurostyle**  
**Einhand-Waschtischbatterie, DN 15**  
**S-Size**  
Einlochmontage  
**offener Metall-Hebelgriff**  
GROHE SilkMove 35 mm Keramikkartusche  
variabel einstellbare Mengenbegrenzung  
**mit Temperaturbegrenzer**  
GROHE StarLight Oberfläche  
**GROHE EcoJoy 5,7 l/min Mousseur**  
**GROHE QuickFix** Schnellbefestigungssystem  
**glatter Körper mit Push-open Ablaufgarnitur 1 1/4"**  
flexible Anschlussschläuche

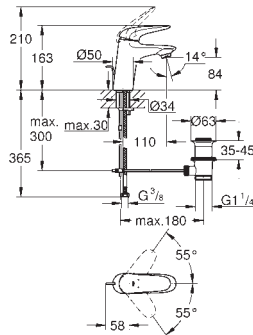

**23 707 003** chrom 163,10  
**23 707 LS3** moon white / chrom 214,40

**Eurostyle**  
**Einhand-Waschtischbatterie, DN 15**  
**S-Size**  
Einlochmontage  
**geschlossener Metall-Hebelgriff**  
GROHE SilkMove 35 mm Keramikkartusche  
variabel einstellbare Mengenbegrenzung  
**mit Temperaturbegrenzer**  
GROHE StarLight Oberfläche  
**GROHE EcoJoy 5,7 l/min Mousseur**  
**GROHE QuickFix** Schnellbefestigungssystem  
**Zugstangen-Ablaufgarnitur 1 1/4"**  
flexible Anschlussschläuche

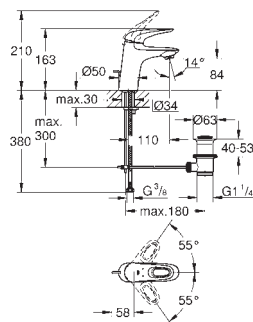

**23 564 003** chrom 180,65

**Eurostyle**  
**Einhand-Waschtischbatterie, DN 15**  
**S-Size**  
Einlochmontage  
**offener Metall-Hebelgriff**  
GROHE SilkMove 35 mm Keramikkartusche  
variabel einstellbare Mengenbegrenzung  
**mit Temperaturbegrenzer**  
GROHE StarLight Oberfläche  
**GROHE EcoJoy 5,7 l/min Mousseur**  
**GROHE Zero** getrennte innenliegende Wasserwege – kein Kontakt mit Blei oder Nickel  
**GROHE QuickFix** Schnellbefestigungssystem  
**Zugstangen-Ablaufgarnitur 1 1/4"**  
flexible Anschlussschläuche

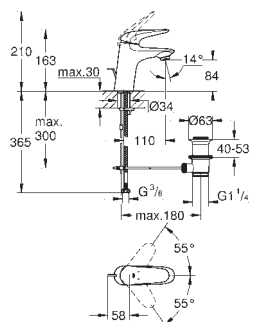

**23 708 003** chrom 171,30

**Eurostyle**  
**Einhand-Waschtischbatterie, DN 15**  
**S-Size**  
Einlochmontage  
**geschlossener Metall-Hebelgriff**  
GROHE SilkMove 35 mm Keramikkartusche  
variabel einstellbare Mengenbegrenzung  
**mit Temperaturbegrenzer**  
GROHE StarLight Oberfläche  
**GROHE EcoJoy 5,7 l/min Mousseur**  
**GROHE Zero** getrennte innenliegende Wasserwege – kein Kontakt mit Blei oder Nickel  
**GROHE QuickFix** Schnellbefestigungssystem  
**Zugstangen-Ablaufgarnitur 1 1/4"**  
flexible Anschlussschläuche



# GROHE EUROSTYLE

Bestell-Nr. Farbe Brutto-Preis UVP\* (Euro)

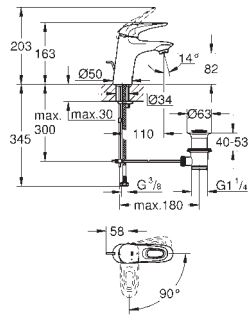

23 374 003 chrom 172,45  
23 374 LS3 moon white / chrom 223,70

**Eurostyle**  
**Einhand-Waschtischbatterie, DN 15**  
**S-Size**  
Einlochmontage  
**offener Metall-Hebelgriff**  
GROHE SilkMove ES 35 mm Keramikkartusche  
**Energie-Spar-Funktion Mittelstellung kalt**  
variabel einstellbare Mengenbegrenzung  
**mit Temperaturbegrenzer**  
GROHE StarLight Oberfläche  
**GROHE EcoJoy 5,7 l/min Mousseur**  
**GROHE QuickFix** Schnellbefestigungssystem  
**Zugstangen-Ablaufgarnitur 1 1/4"**  
flexible Anschlusschläuche

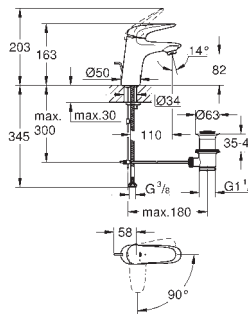

23 709 003 chrom 163,10  
23 709 LS3 moon white / chrom 214,40

**Eurostyle**  
**Einhand-Waschtischbatterie, DN 15**  
**S-Size**  
Einlochmontage  
**geschlossener Metall-Hebelgriff**  
GROHE SilkMove ES 35 mm Keramikkartusche  
**Energie-Spar-Funktion Mittelstellung kalt**  
variabel einstellbare Mengenbegrenzung  
**mit Temperaturbegrenzer**  
GROHE StarLight Oberfläche  
**GROHE EcoJoy 5,7 l/min Mousseur**  
**GROHE QuickFix** Schnellbefestigungssystem  
**Zugstangen-Ablaufgarnitur 1 1/4"**  
flexible Anschlusschläuche

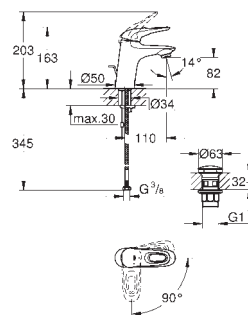

23 930 003 chrom 172,45

**Eurostyle**  
**Einhand-Waschtischbatterie, DN 15**  
**S-Size**  
Einlochmontage  
**offener Metall-Hebelgriff**  
GROHE SilkMove ES 35 mm Keramikkartusche  
**Energie-Spar-Funktion Mittelstellung kalt**  
variabel einstellbare Mengenbegrenzung  
**mit Temperaturbegrenzer**  
GROHE StarLight Oberfläche  
**GROHE EcoJoy 5,7 l/min Mousseur**  
**GROHE QuickFix** Schnellbefestigungssystem  
**glatter Körper mit Push-open Ablaufgarnitur 1 1/4"**  
flexible Anschlusschläuche

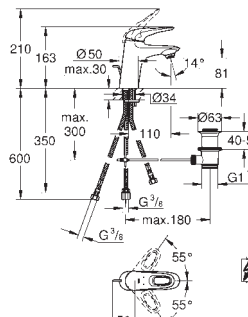

33 561 003 chrom 244,70

**Eurostyle**  
**Einhand-Waschtischbatterie, DN 15**  
**S-Size**  
Einlochmontage  
**offener Metall-Hebelgriff**  
GROHE SilkMove 35 mm Keramikkartusche  
variabel einstellbare Mengenbegrenzung  
GROHE StarLight Oberfläche  
**GROHE QuickFix** Schnellbefestigungssystem  
Auslauf mit Strahlregler  
**Zugstangen-Ablaufgarnitur 1 1/4"**  
flexible Anschlusschläuche  
**Niederdruck für offene Warmwasserbereiter**

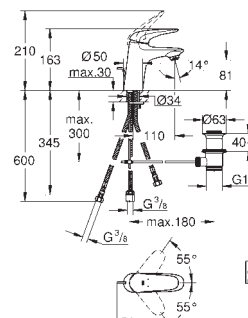

23 710 003 chrom 235,40

**Eurostyle**  
**Einhand-Waschtischbatterie, DN 15**  
**S-Size**  
Einlochmontage  
**geschlossener Metall-Hebelgriff**  
GROHE SilkMove 35 mm Keramikkartusche  
variabel einstellbare Mengenbegrenzung  
GROHE StarLight Oberfläche  
**GROHE QuickFix** Schnellbefestigungssystem  
Auslauf mit Strahlregler  
**Zugstangen-Ablaufgarnitur 1 1/4"**  
flexible Anschlusschläuche  
**Niederdruck für offene Warmwasserbereiter**

Bestell-Nr. Farbe Brutto-Preis  
UVP\* (Euro)

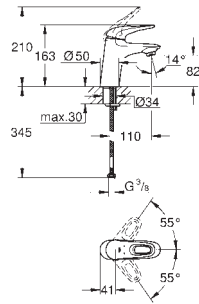

**32 468 003 chrom 163,10**

**Eurostyle**  
**Einhand-Waschtischbatterie, DN 15**  
**S-Size**  
Einlochmontage  
**offener Metall-Hebelgriff**  
GROHE SilkMove 35 mm Keramikkartusche  
variabel einstellbare Mengenbegrenzung  
**mit Temperaturbegrenzer**  
GROHE StarLight Oberfläche  
**GROHE EcoJoy 5,7 l/min Mousseur**  
**GROHE QuickFix** Schnellbefestigungssystem  
**glatter Körper**  
flexible Anschlussschläuche

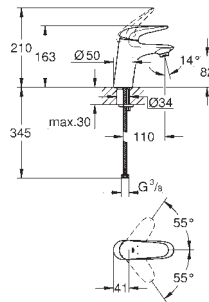

**23 715 003 chrom 153,85**

**Eurostyle**  
**Einhand-Waschtischbatterie, DN 15**  
**S-Size**  
Einlochmontage  
**geschlossener Metall-Hebelgriff**  
GROHE SilkMove 35 mm Keramikkartusche  
variabel einstellbare Mengenbegrenzung  
**mit Temperaturbegrenzer**  
GROHE StarLight Oberfläche  
**GROHE EcoJoy 5,7 l/min Mousseur**  
**GROHE QuickFix** Schnellbefestigungssystem  
**glatter Körper**  
flexible Anschlussschläuche

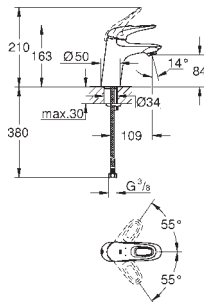

**23 567 003 chrom 171,30**

**Eurostyle**  
**Einhand-Waschtischbatterie, DN 15**  
**S-Size**  
Einlochmontage  
**offener Metall-Hebelgriff**  
GROHE SilkMove 35 mm Keramikkartusche  
variabel einstellbare Mengenbegrenzung  
**mit Temperaturbegrenzer**  
GROHE StarLight Oberfläche  
**GROHE EcoJoy 5,7 l/min Mousseur**  
**GROHE Zero** getrennte innenliegende Wasserwege – kein Kontakt mit Blei oder Nickel  
**GROHE QuickFix** Schnellbefestigungssystem  
**glatter Körper**  
flexible Anschlussschläuche

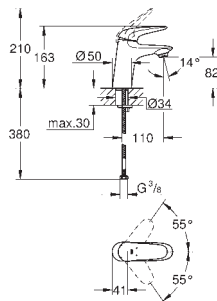

**23 716 003 chrom 161,95**

**Eurostyle**  
**Einhand-Waschtischbatterie, DN 15**  
**S-Size**  
Einlochmontage  
**geschlossener Metall-Hebelgriff**  
GROHE SilkMove 35 mm Keramikkartusche  
variabel einstellbare Mengenbegrenzung  
**mit Temperaturbegrenzer**  
GROHE StarLight Oberfläche  
**GROHE EcoJoy 5,7 l/min Mousseur**  
**GROHE Zero** getrennte innenliegende Wasserwege – kein Kontakt mit Blei oder Nickel  
**GROHE QuickFix** Schnellbefestigungssystem  
**glatter Körper**  
flexible Anschlussschläuche

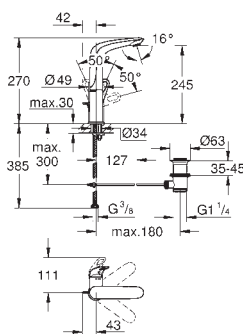

**23 569 003 chrom 267,95**  
**23 569 LS3 moon white / chrom 348,30**

**Eurostyle**  
**Einhand-Waschtischbatterie, DN 15**  
**L-Size**  
Einlochmontage  
**offener Metall-Hebelgriff**  
GROHE SilkMove 28 mm Keramikkartusche  
**mit Temperaturbegrenzer**  
GROHE StarLight Oberfläche  
**GROHE EcoJoy 5,7 l/min Mousseur**  
**GROHE QuickFix** Schnellbefestigungssystem  
schwenkbarer Gussauslauf  
Schwenkbereich 360°  
**Zugstangen-Ablaufgarnitur 1 1/4"**  
flexible Anschlussschläuche

# GROHE EUROSTYLE

Bestell-Nr. Farbe Brutto-Preis  
UVP\* (Euro)

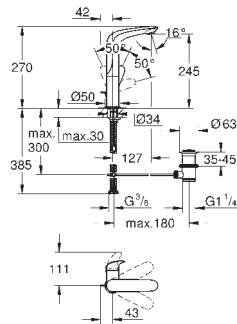

23 718 003 chrom 258,70  
23 718 LS3 moon white / chrom 339,10

**Eurostyle**  
**Einhand-Waschtischbatterie, DN 15**  
**L-Size**  
Einlochmontage  
**geschlossener Metall-Hebelgriff**  
GROHE SilkMove 28 mm Keramikkartusche  
**mit Temperaturbegrenzer**  
GROHE StarLight Oberfläche  
**GROHE EcoJoy 5,7 l/min Mousseur**  
**GROHE QuickFix** Schnellbefestigungssystem  
schwenkbarer Gussauslauf  
Schwenkbereich 360°  
**Zugstangen-Abflussgarnitur 1 1/4"**

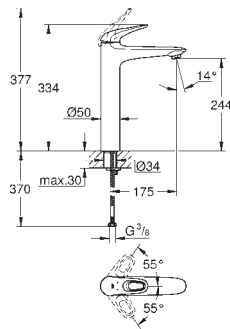

23 570 003 chrom 334,35  
23 570 LS3 moon white / chrom 435,75

**Eurostyle**  
**Einhand-Waschtischbatterie, DN 15**  
**XL-Size**  
Einlochmontage  
**offener Metall-Hebelgriff**  
für freistehende Waschschrüsseln  
GROHE SilkMove 35 mm Keramikkartusche  
**mit Temperaturbegrenzer**  
GROHE StarLight Oberfläche  
**GROHE EcoJoy 5,7 l/min Mousseur**  
**GROHE QuickFix** Schnellbefestigungssystem  
**glatter Körper**  
flexible Anschlusschläuche

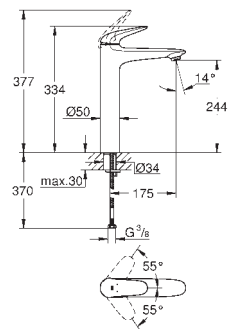

23 719 003 chrom 325,15  
23 719 LS3 moon white / chrom 426,40

**Eurostyle**  
**Einhand-Waschtischbatterie, DN 15**  
**XL-Size**  
Einlochmontage  
**geschlossener Metall-Hebelgriff**  
für freistehende Waschschrüsseln  
GROHE SilkMove 35 mm Keramikkartusche  
**mit Temperaturbegrenzer**  
GROHE StarLight Oberfläche  
**GROHE EcoJoy 5,7 l/min Mousseur**  
**GROHE QuickFix** Schnellbefestigungssystem  
**glatter Körper**  
flexible Anschlusschläuche

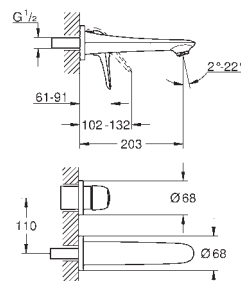

19 571 003 chrom 308,75  
19 571 LS3 moon white / chrom 402,00

**Eurostyle**  
**2-Loch-Waschtischbatterie**  
Wandmontage  
(ohne Unterputz-Einbaukörper)  
Fertigmontageset 23 571  
**offener Metall-Hebelgriff**  
GROHE StarLight Oberfläche  
**GROHE AquaGuide** verstellbarer Mousseur  
Stichmaß 110 mm  
**Ausladung 203 mm**

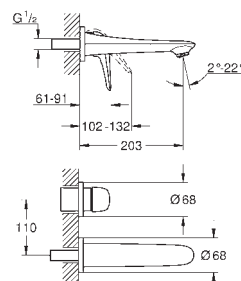

29 097 003 chrom 299,45  
29 097 LS3 moon white / chrom 392,65

**Eurostyle**  
**2-Loch-Waschtischbatterie**  
Wandmontage  
(ohne Unterputz-Einbaukörper)  
Fertigmontageset 23 571  
**geschlossener Metall-Hebelgriff**  
GROHE StarLight Oberfläche  
**GROHE AquaGuide** verstellbarer Mousseur  
Stichmaß 110 mm  
**Ausladung 203 mm**

23 571 000

297,15

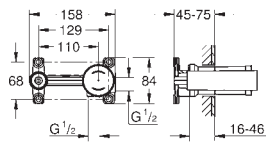

**Einhand Unterputz-Universal-Einbaukörper, DN 15**

für 2-Loch-Waschtischbatterien

Wandeinbau

ohne Fertigmontageeile

GROHE SilkMove 35 mm Keramikkartusche

variabel einstellbare Mengenbegrenzung

**mit Temperaturbegrenzer**

Positionierung des Auslaufs links oder rechts möglich

Einbautiefe 45 bis 75 mm

DR-Messing

Einbauschablone

**für normgerechte Wanddurchführung bei Wassereinwirkung**

**nach DIN 18534:2017**

mit Dichtmanschette

33 565 003

chrom

221,35

33 565 LS3

moon white / chrom

287,75

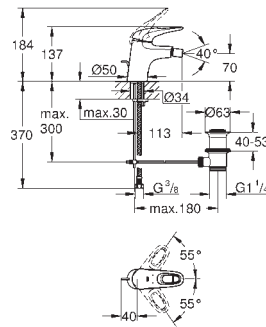

**Eurostyle**

**Einhand-Bidetatterie, DN 15**

Einlochmontage

**offener Metall-Hebelgriff**

GROHE SilkMove 35 mm Keramikkartusche

variabel einstellbare Mengenbegrenzung

**mit Temperaturbegrenzer**

GROHE StarLight Oberfläche

**GROHE EcoJoy 5,7 l/min Mousseur**

**GROHE QuickFix** Schnellbefestigungssystem

mit Kugelgelenk

**Zugstangen-Ablaufgarnitur 1 1/4"**

flexible Anschlusschläuche

23 720 003

chrom

212,10

23 720 LS3

moon white / chrom

278,50

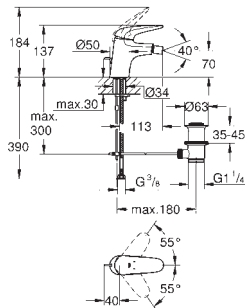

**Eurostyle**

**Einhand-Bidetatterie, DN 15**

Einlochmontage

**geschlossener Metall-Hebelgriff**

GROHE SilkMove 35 mm Keramikkartusche

variabel einstellbare Mengenbegrenzung

**mit Temperaturbegrenzer**

GROHE StarLight Oberfläche

**GROHE EcoJoy 5,7 l/min Mousseur**

**GROHE QuickFix** Schnellbefestigungssystem

mit Kugelgelenk

**Zugstangen-Ablaufgarnitur 1 1/4"**

flexible Anschlusschläuche

33 590 003

chrom

188,75

33 590 LS3

moon white / chrom

245,85

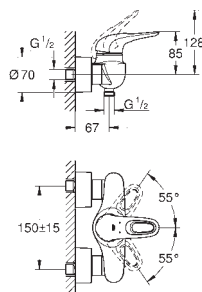

**Eurostyle**

**Einhand-Brausebatterie, DN 15**

Wandmontage

**offener Metall-Hebelgriff**

GROHE SilkMove 35 mm Keramikkartusche

**mit Temperaturbegrenzer**

GROHE StarLight Oberfläche

variabel einstellbare Mengenbegrenzung

Brauseabgang 1/2" mit integriertem Rückflussverhinderer

verdeckte S-Anschlüsse

Eigensicher gegen Rückfließen

23 722 003

chrom

179,45

23 722 LS3

moon white / chrom

236,55

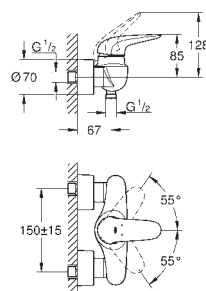

**Eurostyle**

**Einhand-Brausebatterie, DN 15**

Wandmontage

**geschlossener Metall-Hebelgriff**

GROHE SilkMove 35 mm Keramikkartusche

**mit Temperaturbegrenzer**







GROHE StarLight Oberfläche

variabel einstellbare Mengenbegrenzung

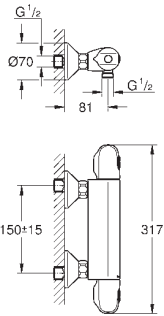

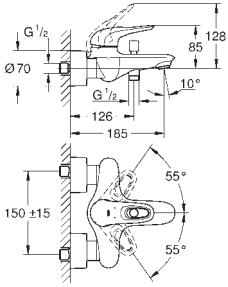

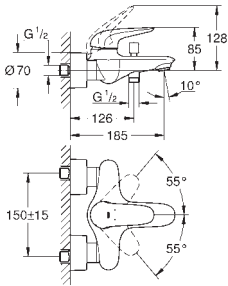

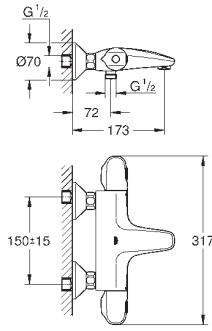
Brauseabgang 1/2" mit integriertem Rückflussverhinderer

verdeckte S-Anschlüsse

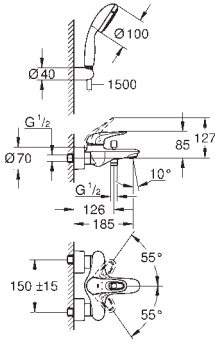
Eigensicher gegen Rückfließen

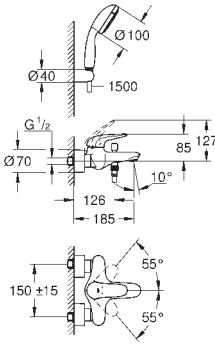

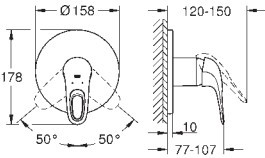
	Bestell-Nr.	Farbe	Brutto-Preis UVP* (Euro)
	34 143 003	chrom	328,45
	<p><b>Grotherm 1000</b> <b>Thermostat-Brausebatterie, DN 15</b> Wandmontage <b>GROHE CoolTouch Sicherheitsgehäuse</b> GROHE StarLight Oberfläche <b>GROHE MetalGrip ergonomischer Metallgriff</b> GROHE SafeStop Sicherheitssperre bei 38°C GROHE SafeStop Plus optional einsetzbarer Temperaturendanschlag bei 43°C <b>GROHE TurboStat</b> Kompaktkartusche mit Dehnstoff-Thermoelement integrierte Mischwasserabsperrung <b>Mengengriff mit GROHE EcoButton</b> (Spartaste mit individuell einstellbarem Sparanschlag) Keramik-Oberteil 1/2", 180° Brauseabgang unten 1/2" eingebaute Rückflussverhinderer, Schmutzfangsiebe Eigensicher gegen Rückfließen S-Anschlüsse GROHE EcoJoy Wasserspar-Technologie</p>		
	33 591 003 33 591 LS3	chrom moon white / chrom	233,05 302,95
	<p><b>Eurostyle</b> <b>Einhand-Wannenbatterie, DN 15</b> Wandmontage <b>offener Metall-Hebelgriff</b> GROHE SilkMove 35 mm Keramikkartusche <b>mit Temperaturbegrenzer</b> GROHE StarLight Oberfläche variabel einstellbare Mengenbegrenzung automatische Umstellung: Wanne/Brause Auslauf mit Mousseur Brauseabgang 1/2" mit integriertem Rückflussverhinderer verdeckte S-Anschlüsse Eigensicher gegen Rückfließen</p>		
	23 726 003 23 726 LS3	chrom moon white / chrom	223,70 293,55
	<p><b>Eurostyle</b> <b>Einhand-Wannenbatterie, DN 15</b> Wandmontage <b>geschlossener Metall-Hebelgriff</b> GROHE SilkMove 35 mm Keramikkartusche <b>mit Temperaturbegrenzer</b> GROHE StarLight Oberfläche variabel einstellbare Mengenbegrenzung automatische Umstellung: Wanne/Brause Auslauf mit Mousseur Brauseabgang 1/2" mit integriertem Rückflussverhinderer verdeckte S-Anschlüsse Eigensicher gegen Rückfließen</p>		
	34 155 003	chrom	400,25
	<p><b>Grotherm 1000</b> <b>Thermostat-Wannenbatterie, DN 15</b> Wandmontage <b>GROHE CoolTouch Sicherheitsgehäuse</b> GROHE StarLight Oberfläche <b>GROHE MetalGrip ergonomischer Metallgriff</b> GROHE SafeStop Sicherheitssperre bei 38°C GROHE SafeStop Plus optional einsetzbarer Temperaturendanschlag bei 43°C <b>GROHE TurboStat</b> Kompaktkartusche mit Dehnstoff-Thermoelement integrierte Mischwasserabsperrung GROHE AquaDimmer Eco mit Mehrfachfunktion: integrierter <b>GROHE EcoButton</b> (Spartaste mit Sparanschlag zur Brause) Absperrung und Mengenregulierung, Umstellung: Wanne/Brause Brauseabgang unten 1/2" Auslauf mit Mousseur eingebaute Rückflussverhinderer, Schmutzfangsiebe Eigensicher gegen Rückfließen S-Anschlüsse GROHE EcoJoy Wasserspar-Technologie</p>		

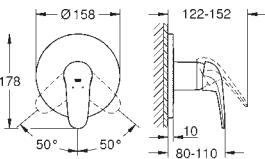

	Bestell-Nr.	Farbe	Brutto-Preis UVP* (Euro)
 	<b>33 592 30A</b>	<b>chrom</b>	<b>260,40</b>
	<p><b>Eurostyle</b>  <b>Einhand-Wannenbatterie, DN 15</b>                      Wandmontage  <b>offener Metall-Hebelgriff</b>                      GROHE SilkMove 35 mm Keramikkartusche  <b>mit Temperaturbegrenzer</b>                      GROHE StarLight Oberfläche                      variabel einstellbare Mengenbegrenzung                      automatische Umstellung: Wanne/Brause                      Auslauf mit Mousseur                      Brauseabgang 1/2" mit integriertem Rückflussverhinderer                      verdeckte S-Anschlüsse                      Eigensicher gegen Rückfließen  <b>mit Brausegarnitur</b>                      Handbrause Tempesta 100, 2 Strahlarten, 9,5 l/min (26 161)                      Handbrausehalter (28 605)                      Relaxaflex-Brauseschlauch 1.500 mm (28 151)</p>		
 	<b>23 729 30A</b>	<b>chrom</b>	<b>251,40</b>
	<p><b>Eurostyle</b>  <b>Einhand-Wannenbatterie, DN 15</b>                      Wandmontage  <b>geschlossener Metall-Hebelgriff</b>                      GROHE SilkMove 35 mm Keramikkartusche  <b>mit Temperaturbegrenzer</b>                      GROHE StarLight Oberfläche                      variabel einstellbare Mengenbegrenzung                      automatische Umstellung: Wanne/Brause                      Auslauf mit Mousseur                      Brauseabgang 1/2" mit integriertem Rückflussverhinderer                      verdeckte S-Anschlüsse  <b>mit Brausegarnitur</b>                      Handbrause Tempesta 100, 2 Strahlarten, 9,5 l/min (26 161)                      Handbrausehalter (28 605)                      Relaxaflex-Brauseschlauch 1.500 mm (28 151)</p>		
 	<b>24 048 003</b> <b>24 048 LS3</b>	<b>chrom</b> <b>moon white</b>	<b>212,45</b> <b>276,20</b>
	<p><b>Eurostyle</b>  <b>Einhand-Brausebatterie</b>                      Fertigmontageset <b>Rapido SmartBox (35 600)</b>                      GROHE SilkMove 46 mm Keramikkartusche                      GROHE StarLight Oberfläche                      Wandrosette mit GROHE QuickFix mit verdeckter Rosetten- und                      Schaftabdichtung, verdeckte Befestigung                      Rosette aus Metall, nachträglich 6° ausrichtbar                      Bedienungshebel aus Metall                      Durchfluss: Abgang B oder C = 30 l/min                      ohne Rohbau-Set</p>		
	<b>35 600 000</b>	<b>N/N</b>	<b>99,05</b>
	<b>GROHE Rapido SmartBox Unterputz-Einbaukörper</b>		
 	<b>24 046 003</b> <b>24 046 LS3</b>	<b>chrom</b> <b>moon white</b>	<b>210,70</b> <b>264,70</b>
	<p><b>Eurostyle</b>  <b>Einhand-Brausebatterie</b>                      Fertigmontageset <b>Rapido SmartBox (35 600)</b>                      GROHE SilkMove 46 mm Keramikkartusche                      GROHE StarLight Oberfläche                      Wandrosette mit GROHE QuickFix mit verdeckter Rosetten- und                      Schaftabdichtung, verdeckte Befestigung                      Rosette aus Metall, nachträglich 6° ausrichtbar                      Bedienungshebel aus Metall                      Durchfluss: Abgang B oder C = 30 l/min                      ohne Rohbau-Set</p>		
	<b>35 600 000</b>	<b>N/N</b>	<b>99,05</b>
	<b>GROHE Rapido SmartBox Unterputz-Einbaukörper</b>		

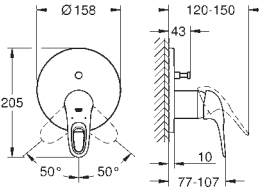

# GROHE EUROSTYLE

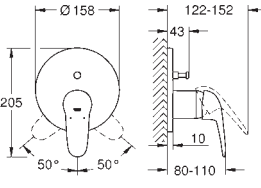
	Bestell-Nr.	Farbe	Brutto-Preis UVP* (Euro)
	24 049 003	chrom	229,10
	24 049 LS3	moon white	297,80
	<b>Eurostyle</b> <b>Einhand-Wannenbatterie</b> Fertigmontageset <b>Rapido SmartBox (35 600)</b> GROHE SilkMove 46 mm Keramikkartusche GROHE StarLight Oberfläche Wandrosette mit GROHE QuickFix mit verdeckter Rosetten- und Schaftabdichtung, verdeckte Befestigung Rosette aus Metall, nachträglich 6° ausrichtbar Bedienungshebel aus Metall automatische Umstellung: Wanne/Brause Durchfluss: Abgang B = 27 l/min, Abgang C = 27 l/min ohne Rohbau-Set		
	35 600 000	N/N	99,05
<b>GROHE Rapido SmartBox Unterputz-Einbaukörper</b>			
	24 047 003	chrom	228,00
	24 047 LS3	moon white	286,40
	<b>Eurostyle</b> <b>Einhand-Wannenbatterie</b> Fertigmontageset <b>Rapido SmartBox (35 600)</b> GROHE SilkMove 46 mm Keramikkartusche GROHE StarLight Oberfläche Wandrosette mit GROHE QuickFix mit verdeckter Rosetten- und Schaftabdichtung, verdeckte Befestigung Rosette aus Metall, nachträglich 6° ausrichtbar Bedienungshebel aus Metall automatische Umstellung: Wanne/Brause Durchfluss: Abgang B = 27 l/min, Abgang C = 27 l/min ohne Rohbau-Set		
	35 600 000	N/N	99,05
<b>GROHE Rapido SmartBox Unterputz-Einbaukörper</b>			

# GROHE EUROSMART COSMOPOLITAN

Bestell-Nr.

Farbe

Brutto-Preis  
UVP\* (Euro)

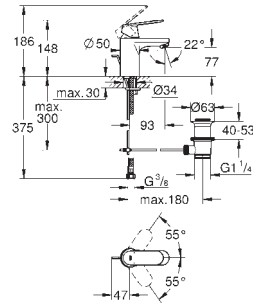

32 825 00E

chrom

140,65

**Eurosmart Cosmopolitan**  
**Einhand-Waschtischbatterie, DN 15**  
**S-Size**

Einlochmontage  
GROHE SilkMove 35 mm Keramikkartusche  
variabel einstellbare Mengenbegrenzung  
**mit Temperaturbegrenzer**  
GROHE StarLight Oberfläche  
**GROHE EcoJoy 5,7 l/min SpeedClean Mousseur**  
GROHE QuickFix Schnellbefestigungssystem  
**Zugstangen-Ablaufgarnitur 1 1/4"**  
flexible Anschlusschläuche

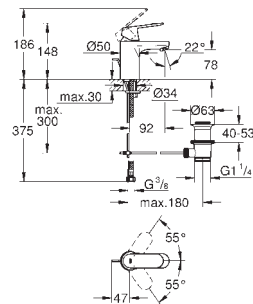

32 825 000

chrom

140,65

**Eurosmart Cosmopolitan**  
**Einhand-Waschtischbatterie, DN 15**  
**S-Size**

Einlochmontage  
GROHE SilkMove 35 mm Keramikkartusche  
variabel einstellbare Mengenbegrenzung  
GROHE StarLight Oberfläche  
GROHE QuickFix Schnellbefestigungssystem  
Auslauf mit Mousseur  
**Zugstangen-Ablaufgarnitur 1 1/4"**  
flexible Anschlusschläuche

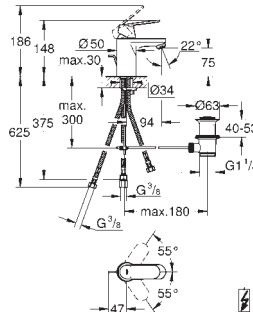

32 955 000

chrom

193,60

**Eurosmart Cosmopolitan**  
**Einhand-Waschtischbatterie, DN 15**  
**S-Size**

Einlochmontage  
GROHE SilkMove 35 mm Keramikkartusche  
variabel einstellbare Mengenbegrenzung  
GROHE StarLight Oberfläche  
GROHE QuickFix Schnellbefestigungssystem  
Auslauf mit Strahlregler  
**Zugstangen-Ablaufgarnitur 1 1/4"**  
flexible Anschlusschläuche  
**Niederdruck für offene Warmwasserbereiter**

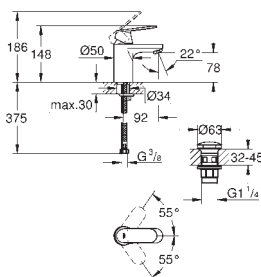

23 925 000

chrom

140,65

**Eurosmart Cosmopolitan**  
**Einhand-Waschtischbatterie, DN 15**  
**S-Size**

Einlochmontage  
GROHE SilkMove 35 mm Keramikkartusche  
variabel einstellbare Mengenbegrenzung  
einstellbare Mindestmenge 2,5 l/min  
GROHE StarLight Oberfläche  
GROHE QuickFix Schnellbefestigungssystem  
**GROHE EcoJoy 5,7 l/min Mousseur**  
**glatter Körper mit Push-open Ablaufgarnitur 1 1/4"**  
flexible Anschlusschläuche

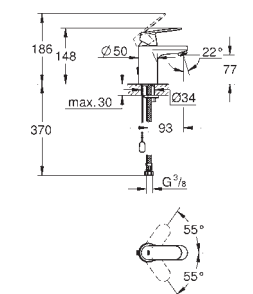

32 827 00E







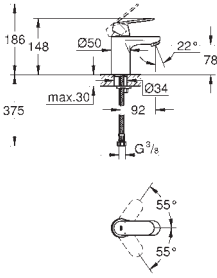

chrom

128,40

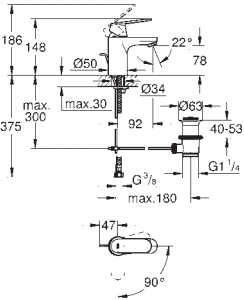

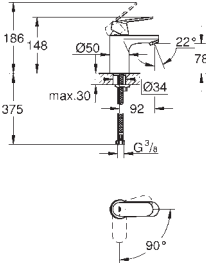

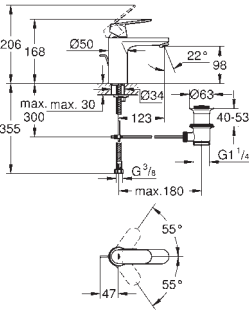
**Eurosmart Cosmopolitan**  
**Einhand-Waschtischbatterie, DN 15**  
**S-Size**

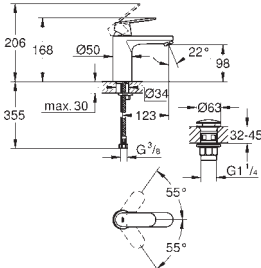
Einlochmontage  
GROHE SilkMove 35 mm Keramikkartusche  
variabel einstellbare Mengenbegrenzung  
**mit Temperaturbegrenzer**  
GROHE StarLight Oberfläche  
**GROHE EcoJoy 5,7 l/min SpeedClean Mousseur**  
GROHE QuickFix Schnellbefestigungssystem  
**versenkbare Kette**  
flexible Anschlusschläuche

# GROHE EUROSMART COSMOPOLITAN

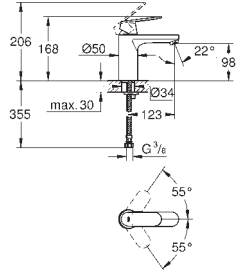
		Bestell-Nr.	Farbe	Brutto-Preis UVP* (Euro)
		<b>32 824 000</b>	chrom	128,40
		<b>Eurosmart Cosmopolitan</b> <b>Einhand-Waschtischbatterie, DN 15</b> <b>S-Size</b> Einlochmontage Bedienungshebel aus Metall GROHE SilkMove 35 mm Keramikkartusche variabel einstellbare Mengenbegrenzung GROHE StarLight Oberfläche GROHE QuickFix Schnellbefestigungssystem Auslauf mit Mousseur <b>glatter Körper</b> flexible Anschlussschläuche		
		<b>23 377 00E</b>	chrom	140,65
		<b>Eurosmart Cosmopolitan</b> <b>Einhand-Waschtischbatterie, DN 15</b> <b>S-Size</b> Einlochmontage GROHE SilkMove ES 35 mm Keramikkartusche <b>Energie-Spar-Funktion Mittelstellung kalt</b> variabel einstellbare Mengenbegrenzung <b>mit Temperaturbegrenzer</b> GROHE StarLight Oberfläche <b>GROHE EcoJoy 5,7 l/min Mousseur</b> GROHE QuickFix Schnellbefestigungssystem <b>Zugstangen-Ablaufgarnitur 1 1/4"</b> flexible Anschlussschläuche		
		<b>23 376 00E</b>	chrom	128,40
		<b>Eurosmart Cosmopolitan</b> <b>Einhand-Waschtischbatterie, DN 15</b> <b>S-Size</b> Einlochmontage GROHE SilkMove ES 35 mm Keramikkartusche <b>Energie-Spar-Funktion Mittelstellung kalt</b> variabel einstellbare Mengenbegrenzung <b>mit Temperaturbegrenzer</b> GROHE StarLight Oberfläche <b>GROHE EcoJoy 5,7 l/min Mousseur</b> GROHE QuickFix Schnellbefestigungssystem <b>glatter Körper</b> flexible Anschlussschläuche		
		<b>23 325 000</b>	chrom	166,55
		<b>Eurosmart Cosmopolitan</b> <b>Einhand-Waschtischbatterie, DN 15</b> <b>M-Size</b> Einlochmontage GROHE SilkMove 35 mm Keramikkartusche variabel einstellbare Mengenbegrenzung GROHE StarLight Oberfläche <b>GROHE EcoJoy 5,7 l/min Mousseur</b> GROHE QuickFix Schnellbefestigungssystem <b>Zugstangen-Ablaufgarnitur 1 1/4"</b> flexible Anschlussschläuche		
		<b>23 926 000</b>	chrom	166,55
		<b>Eurosmart Cosmopolitan</b> <b>Einhand-Waschtischbatterie, DN 15</b> <b>M-Size</b> Einlochmontage GROHE SilkMove 35 mm Keramikkartusche variabel einstellbare Mengenbegrenzung GROHE StarLight Oberfläche <b>GROHE EcoJoy 5,7 l/min Mousseur</b> GROHE QuickFix Schnellbefestigungssystem <b>glatter Körper mit Push-open Ablaufgarnitur 1 1/4"</b> flexible Anschlussschläuche		

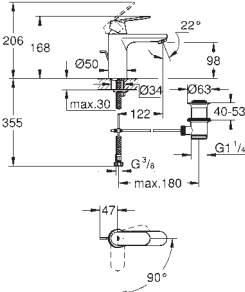
# GROHE EUROSMART COSMOPOLITAN

		Bestell-Nr.	Farbe	Brutto-Preis UVP* (Euro)
		<b>23 327 000</b>	chrom	<b>162,85</b>
<p><b>Eurosmart Cosmopolitan</b> <b>Einhand-Waschtischbatterie, DN 15</b> <b>M-Size</b> Einlochmontage GROHE SilkMove 35 mm Keramikkartusche variabel einstellbare Mengenbegrenzung GROHE StarLight Oberfläche <b>GROHE EcoJoy 5,7 l/min Mousseur</b> <b>GROHE QuickFix</b> Schnellbefestigungssystem <b>glatter Körper</b> flexible Anschlussschläuche</p>				
		<b>23 396 00E</b>	chrom	<b>166,55</b>
<p><b>Eurosmart Cosmopolitan</b> <b>Einhand-Waschtischbatterie, DN 15</b> <b>M-Size</b> Einlochmontage GROHE SilkMove ES 35 mm Keramikkartusche <b>Energie-Spar-Funktion Mittelstellung kalt</b> variabel einstellbare Mengenbegrenzung GROHE StarLight Oberfläche <b>mit Temperaturbegrenzer</b> <b>GROHE EcoJoy 5,7 l/min Mousseur</b> GROHE QuickFix Schnellbefestigungssystem <b>Zugstangen-Ablaufgarnitur 1 1/4"</b> flexible Anschlussschläuche</p>				
		<b>23 927 000</b>	chrom	<b>140,65</b>
<p><b>dito, glatter Körper</b></p>				
		<b>23 398 00E</b>	chrom	<b>162,85</b>
<p><b>Eurosmart Cosmopolitan</b> <b>Einhand-Waschtischbatterie, DN 15</b> <b>M-Size</b> Einlochmontage GROHE SilkMove ES 35 mm Keramikkartusche <b>Energie-Spar-Funktion Mittelstellung kalt</b> variabel einstellbare Mengenbegrenzung <b>mit Temperaturbegrenzer</b> GROHE StarLight Oberfläche <b>GROHE EcoJoy 5,7 l/min Mousseur</b> GROHE QuickFix Schnellbefestigungssystem <b>glatter Körper</b> flexible Anschlussschläuche</p>				
		<b>23 928 000</b>	chrom	<b>166,55</b>
<p><b>dito, glatter Körper</b></p>				
		<b>32 830 001</b>	chrom	<b>202,95</b>
<p><b>Eurosmart Cosmopolitan</b> <b>Einhand-Waschtischbatterie, DN 15</b> <b>L-Size</b> Einlochmontage GROHE SilkMove 35 mm Keramikkartusche variabel einstellbare Mengenbegrenzung GROHE StarLight Oberfläche <b>GROHE Zero</b> getrennte innenliegende Wasserwege – kein Kontakt mit Blei oder Nickel <b>GROHE QuickFix</b> Schnellbefestigungssystem Auslauf mit Mousseur schwenkbarer Rohrauslauf mit Anschlagbegrenzung <b>Zugstangen-Ablaufgarnitur 1 1/4"</b></p>				
		<b>23 933 001</b>	chrom	<b>202,95</b>
<p><b>dito, glatter Körper</b></p>				

# GROHE EUROSMART COSMOPOLITAN

	Bestell-Nr.	Farbe	Brutto-Preis UVP* (Euro)
<p><b>neu</b></p>  	23 921 000	chrom	263,00
<p><b>Eurosmart Cosmopolitan Einhand-Waschtischbatterie, DN 15 XL-Size</b>                      Einlochmontage                      Bedienungshebel aus Metall für freistehende Waschsüsseln                      GROHE SilkMove 28 mm Keramikkartusche  <b>mit Temperaturbegrenzer</b>                      GROHE StarLight Oberfläche  <b>GROHE EcoJoy 5,7 l/min Mousseur</b>  <b>GROHE AquaGuide</b> verstellbarer Mousseur                      Schnell-Montage-System  <b>glatter Körper</b>                      flexible Anschlussschläuche  <b>Mindestdruck 1,0 bar</b></p>			
 	19 381 000	chrom	252,60
<p><b>Eurosmart Cosmopolitan 2-Loch-Waschtischbatterie</b>                      Wandmontage                      Fertigmontageset 23 571 (ohne Unterputz-Einbaukörper)                      GROHE StarLight Oberfläche  <b>GROHE AquaGuide</b> verstellbarer Mousseur                      Stichmaß 110 mm  <b>Ausladung 170 mm</b></p>			
 	23 571 000		297,15
<p><b>Einhand Unterputz-Universal-Einbaukörper, DN 15</b>                      für 2-Loch-Waschtischbatterien                      Wandeinbau                      ohne Fertigmontageteile                      GROHE SilkMove 35 mm Keramikkartusche                      variabel einstellbare Mengenbegrenzung  <b>mit Temperaturbegrenzer</b>                      Positionierung des Auslaufs links oder rechts möglich                      Einbautiefe 45 bis 75 mm                      DR-Messing                      Einbauschablone  <b>für normgerechte Wanddurchführung bei Wassereinwirkung nach DIN 18534:2017</b>                      mit Dichtmanschette</p>			
 	32 839 000	chrom	195,20
<p><b>Eurosmart Cosmopolitan Einhand-Bidetbatterie, DN 15</b>                      Einlochmontage                      GROHE SilkMove 35 mm Keramikkartusche                      variabel einstellbare Mengenbegrenzung                      GROHE StarLight Oberfläche                      GROHE QuickFix Schnellbefestigungssystem                      Kugelgelenk-Mousseur  <b>Zugstangen-Ablaufgarnitur 1 1/4"</b>                      flexible Anschlussschläuche</p>			
 	32 837 000	chrom	144,15
<p><b>Eurosmart Cosmopolitan Einhand-Brausebatterie, DN 15</b>                      Wandmontage                      GROHE SilkMove 46 mm Keramikkartusche                      GROHE StarLight Oberfläche                      variabel einstellbare Mengenbegrenzung                      Brauseabgang unten 1/2" mit integriertem Rückflussverhinderer                      S-Anschlüsse                      Eigensicher gegen Rückfließen</p>			

# GROHE EUROSMART COSMOPOLITAN

Bestell-Nr.

Farbe

Brutto-Preis  
UVP\* (Euro)

18 349 000

38,95

**Eurosmart Cosmopolitan**  
**Ablage**  
für 32 837

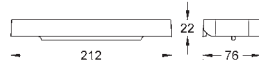

neu

34 765 000 lieferbar 2. Quartal

chrom

290,00

**Grotherm 800 Cosmopolitan**  
**Thermostat-Brausebatterie, DN 15**

Wandmontage

GROHE StarLight Oberfläche

**GROHE MetalGrip ergonomischer Metallgriff**

GROHE SafeStop Sicherheitssperre bei 38°C

GROHE SafeStop Plus optional einsetzbarer Temperaturendanschlag bei 43°C

**GROHE TurboStat** Kompaktkartusche mit Dehnstoff-Thermoelement

integrierte Mischwasserabspernung

**Mengengriff mit GROHE EcoButton**

(Spartaste mit individuell einstellbarem Sparanschlag)

Keramik-Oberteil 1/2", 180°

Brauseabgang unten 1/2"

eingebaute Rückflussverhinderer, Schmutzfangsiebe

Eigensicher gegen Rückfließen

S-Anschlüsse

GROHE EcoJoy Wasserspar-Technologie

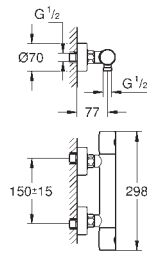

32 831 000

chrom

195,20

**Eurosmart Cosmopolitan**  
**Einhand-Wannenbatterie, DN 15**

Wandmontage

GROHE SilkMove 46 mm Keramikkartusche

GROHE StarLight Oberfläche

variabel einstellbare Mengenbegrenzung

automatische Umstellung: Wanne/Brause

Auslauf mit Mousseur

integrierter Rückflussverhinderer im Brauseabgang 1/2"

S-Anschlüsse

Eigensicher gegen Rückfließen

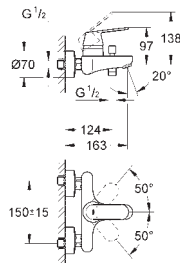

neu

34 766 000 lieferbar 2. Quartal

chrom

364,25

**Grotherm 800 Cosmopolitan**  
**Thermostat-Wannenbatterie, DN 15**

Wandmontage

GROHE StarLight Oberfläche

**GROHE MetalGrip ergonomischer Metallgriff**

GROHE SafeStop Sicherheitssperre bei 38°C

GROHE SafeStop Plus optional einsetzbarer Temperaturendanschlag bei 43°C

**GROHE TurboStat** Kompaktkartusche mit Dehnstoff-Thermoelement

integrierte Mischwasserabspernung

automatische Umstellung: Wanne/Brause

**Mengengriff mit GROHE EcoButton**

(Spartaste mit individuell einstellbarem Sparanschlag)

Keramik-Oberteil 1/2", 180°

Brauseabgang unten 1/2"

Auslauf mit Mousseur

eingebaute Rückflussverhinderer, Schmutzfangsiebe

Eigensicher gegen Rückfließen

S-Anschlüsse

GROHE EcoJoy Wasserspar-Technologie

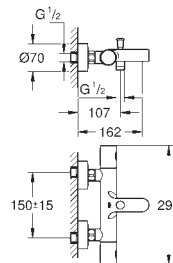

32 832 000

chrom

236,25

**Eurosmart Cosmopolitan**  
**Einhand-Wannenbatterie, DN 15**

Wandmontage

GROHE SilkMove 46 mm Keramikkartusche

GROHE StarLight Oberfläche

variabel einstellbare Mengenbegrenzung

automatische Umstellung: Wanne/Brause

Auslauf mit Mousseur

integrierter Rückflussverhinderer im Brauseabgang 1/2"

S-Anschlüsse

Eigensicher gegen Rückfließen

**mit Brausegarnitur**

**Euphoria Cosmopolitan Handbrause (27 367)**

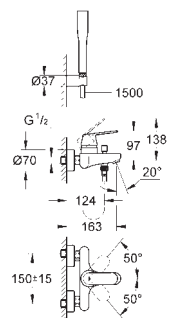

Handbrausehalter (27 056)

Relaxflex-Brauseschlauch 1.500 mm (28 151)



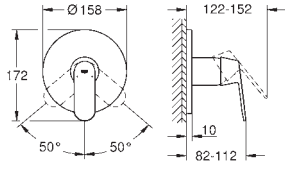
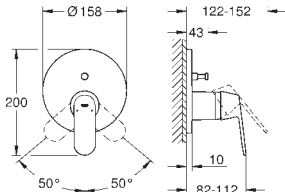

# GROHE EUROSMART COSMOPOLITAN

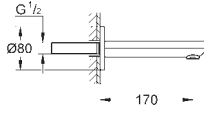
	Bestell-Nr.	Farbe	Brutto-Preis UVP* (Euro)
 	<b>24 044 000</b>	<b>chrom</b>	<b>202,75</b>
<p><b>Eurosmart Cosmopolitan Einhand-Brausebatterie</b>                      Fertigmontageset <b>Rapido SmartBox (35 600)</b>                      GROHE SilkMove 46 mm Keramikkartusche                      GROHE StarLight Oberfläche                      Wandrosette mit GROHE QuickFix mit verdeckter Rosetten- und Schaftabdichtung, verdeckte Befestigung                      Rosette aus Metall, nachträglich 6° ausrichtbar                      Bedienungshebel aus Metall                      Durchfluss: Abgang B oder C = 30 l/min                      ohne Rohbau-Set</p>			
			<b>99,05</b>
<hr/>			
 	<b>24 045 000</b>	<b>chrom</b>	<b>218,95</b>
<p><b>Eurosmart Cosmopolitan Einhand-Wannenbatterie</b>                      Fertigmontageset <b>Rapido SmartBox (35 600)</b>                      GROHE SilkMove 46 mm Keramikkartusche                      GROHE StarLight Oberfläche                      Wandrosette mit GROHE QuickFix mit verdeckter Rosetten- und Schaftabdichtung, verdeckte Befestigung                      Rosette aus Metall, nachträglich 6° ausrichtbar                      Bedienungshebel aus Metall                      automatische Umstellung: Wanne/Brause                      Durchfluss: Abgang B = 27 l/min, Abgang C = 27 l/min                      ohne Rohbau-Set</p>			
			<b>99,05</b>
<hr/>			
 	<b>25 219 001</b>	<b>chrom</b>	<b>589,00</b>
<p><b>Eurosmart Cosmopolitan Duschsystem Unterputz mit Tempesta 210</b>                      bestehend aus:  <b>Einhand-Wannenbatterie Eurosmart Cosmopolitan (24 045)</b>  <b>GROHE Rapido SmartBox (35 600)</b>  <b>Tempesta 210 Kopfbrause 9,5 l/min (26 410)</b>                      Brausearm Rainshower 286 mm (28 576)  <b>Tempesta 100 Handbrause 2 Strahlarten, 9,5 l/min (27 597)</b>                      Wandanschlussbogen (28 628)                      Brauseschlauch Rotaflex 1.500 mm (28 409)</p>			
<hr/>			
 	<b>13 261 000</b>	<b>chrom</b>	<b>96,80</b>
<p><b>Eurosmart Cosmopolitan Wanneneinlauf</b>                      Wandmontage                      GROHE StarLight Oberfläche                      Auslauf mit Mousseur                      Ausladung 170 mm</p>			

\*UVP = Unverbindliche Preisempfehlung

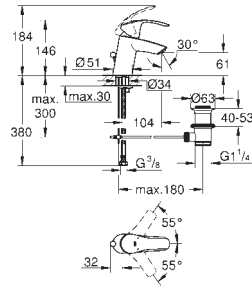

33 265 002

chrom

133,00

**Eurosmart**  
**Einhand-Waschtischbatterie, DN 15**  
**S-Size**

Einlochmontage  
GROHE SilkMove 35 mm Keramikkartusche  
variabel einstellbare Mengenbegrenzung  
**mit Temperaturbegrenzer**  
GROHE StarLight Oberfläche  
**GROHE EcoJoy 5,7 l/min Mousseur**  
**GROHE QuickFix** Schnellbefestigungssystem  
**Zugstangen-Ablaufgarnitur 1 1/4"**  
flexible Anschlussschläuche

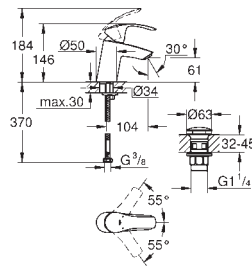

23 922 002

chrom

133,00

**Eurosmart**  
**Einhand-Waschtischbatterie, DN 15**  
**S-Size**

Einlochmontage  
GROHE SilkMove 35 mm Keramikkartusche  
variabel einstellbare Mengenbegrenzung  
**mit Temperaturbegrenzer**  
GROHE StarLight Oberfläche  
**GROHE EcoJoy 5,7 l/min Mousseur**  
**GROHE QuickFix** Schnellbefestigungssystem  
**glatter Körper mit Push-open Ablaufgarnitur 1 1/4"**  
flexible Anschlussschläuche

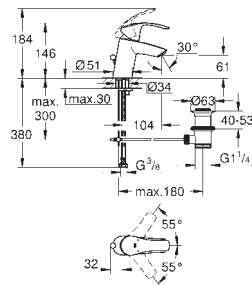

23 456 002

chrom

127,10

**Eurosmart**  
**Einhand-Waschtischbatterie, DN 15**  
**S-Size**

Einlochmontage  
GROHE SilkMove 35 mm Keramikkartusche  
variabel einstellbare Mengenbegrenzung  
GROHE StarLight Oberfläche  
**GROHE EcoJoy 5,7 l/min Mousseur**  
**GROHE QuickFix** Schnellbefestigungssystem  
**Hybrid-Zugstangen-Ablaufgarnitur 1 1/4"**  
flexible Anschlussschläuche

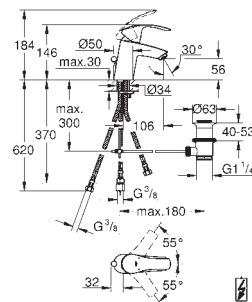

23 459 002

chrom

187,75

**Eurosmart**  
**Einhand-Waschtischbatterie, DN 15**  
**S-Size**

Einlochmontage  
GROHE SilkMove 35 mm Keramikkartusche  
variabel einstellbare Mengenbegrenzung  
GROHE StarLight Oberfläche  
**GROHE QuickFix** Schnellbefestigungssystem  
Auslauf mit Strahlregler  
**Zugstangen-Ablaufgarnitur 1 1/4"**  
flexible Anschlussschläuche  
**Niederdruck für offene Warmwasserbereiter**

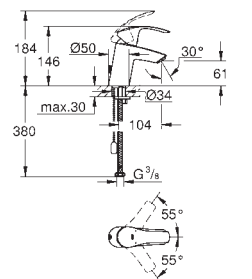

33 188 002









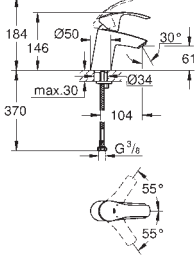

chrom

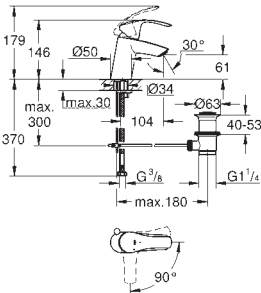
123,25

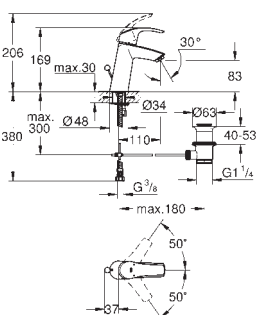
**Eurosmart**  
**Einhand-Waschtischbatterie, DN 15**  
**S-Size**

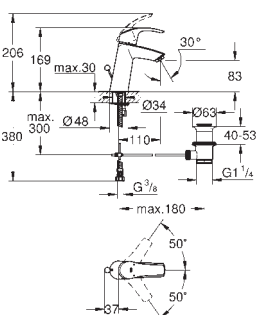
Einlochmontage  
GROHE SilkMove 35 mm Keramikkartusche  
variabel einstellbare Mengenbegrenzung  
**mit Temperaturbegrenzer**  
GROHE StarLight Oberfläche  
**GROHE EcoJoy 5,7 l/min Mousseur**  
**GROHE QuickFix** Schnellbefestigungssystem  
**versenkbare Kette**  
flexible Anschlussschläuche

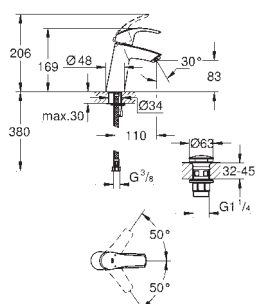
# GROHE EUROSMART

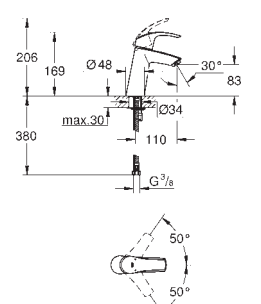
		Bestell-Nr.	Farbe	Brutto-Preis UVP* (Euro)
		<b>32 467 002</b>	chrom	123,25
<p><b>Eurosmart</b>  <b>Einhand-Waschtischbatterie, DN 15</b>  <b>S-Size</b>                      Einlochmontage                      GROHE SilkMove 35 mm Keramikkartusche                      variabel einstellbare Mengenbegrenzung  <b>mit Temperaturbegrenzer</b>                      GROHE StarLight Oberfläche  <b>GROHE EcoJoy 5,7 l/min Mousseur</b>  <b>GROHE QuickFix</b> Schnellbefestigungssystem  <b>glatter Körper</b>                      flexible Anschlussschläuche</p>				
		<b>32 926 002</b>	chrom	133,00
<p><b>Eurosmart</b>  <b>Einhand-Waschtischbatterie, DN 15</b>  <b>S-Size</b>                      Einlochmontage                      GROHE SilkMove ES 35 mm Keramikkartusche  <b>Energie-Spar-Funktion Mittelstellung kalt</b>                      variabel einstellbare Mengenbegrenzung  <b>mit Temperaturbegrenzer</b>                      GROHE StarLight Oberfläche  <b>GROHE EcoJoy 5,7 l/min Mousseur</b>  <b>GROHE QuickFix</b> Schnellbefestigungssystem  <b>Zugstangen-Ablaufgarnitur 1 1/4"</b>                      flexible Anschlussschläuche</p>				
		<b>32 154 002</b>	chrom	123,25
<p><b>32 154 002</b>                      dito, glatter Körper</p>				
		<b>23 322 001</b>	chrom	156,40
<p><b>Eurosmart</b>  <b>Einhand-Waschtischbatterie, DN 15</b>  <b>M-Size</b>                      Einlochmontage                      GROHE SilkMove 28 mm Keramikkartusche  <b>mit Temperaturbegrenzer</b>                      GROHE StarLight Oberfläche  <b>GROHE EcoJoy 5,7 l/min Mousseur</b>  <b>GROHE QuickFix</b> Schnellbefestigungssystem  <b>Zugstangen-Ablaufgarnitur 1 1/4"</b>                      flexible Anschlussschläuche</p>				
		<b>23 923 002</b>	chrom	156,40
<p><b>Eurosmart</b>  <b>Einhand-Waschtischbatterie, DN 15</b>  <b>M-Size</b>                      Einlochmontage                      GROHE SilkMove 28 mm Keramikkartusche  <b>mit Temperaturbegrenzer</b>                      GROHE StarLight Oberfläche  <b>GROHE EcoJoy 5,7 l/min Mousseur</b>  <b>GROHE QuickFix</b> Schnellbefestigungssystem  <b>glatter Körper mit Push-open Ablaufgarnitur 1 1/4"</b>                      flexible Anschlussschläuche</p>				
		<b>23 324 001</b>	chrom	152,70
<p><b>Eurosmart</b>  <b>Einhand-Waschtischbatterie, DN 15</b>  <b>M-Size</b>                      Einlochmontage                      GROHE SilkMove 28 mm Keramikkartusche  <b>mit Temperaturbegrenzer</b>                      GROHE StarLight Oberfläche  <b>GROHE EcoJoy 5,7 l/min Mousseur</b>  <b>GROHE QuickFix</b> Schnellbefestigungssystem  <b>glatter Körper</b>                      flexible Anschlussschläuche</p>				

\*UVP = Unverbindliche Preisempfehlung

Bestell-Nr. Farbe Brutto-Preis  
UVP\* (Euro)

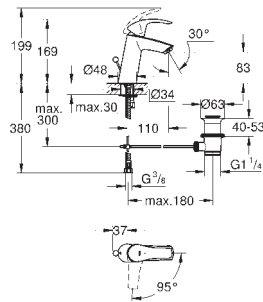

23 393 10E chrom 156,40

**Eurosmart**  
**Einhand-Waschtischbatterie, DN 15**  
**M-Size**  
Einlochmontage  
GROHE SilkMove ES 28 mm Keramikkartusche  
**Energie-Spar-Funktion Mittelstellung kalt**  
**mit Temperaturbegrenzer**  
GROHE StarLight Oberfläche  
**GROHE EcoJoy 5,7 l/min Mousseur**  
**GROHE QuickFix** Schnellbefestigungssystem  
**Zugstangen-Ablaufgarnitur 1 1/4"**  
flexible Anschlusschläuche

23 924 002 chrom 133,00

dito, glatter Körper

23 395 10E chrom 152,70

dito, glatter Körper

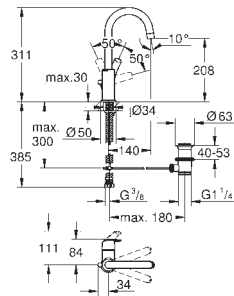

23 537 002 chrom 199,95

**Eurosmart**  
**Einhand-Waschtischbatterie, DN 15**  
**L-Size**  
Einlochmontage  
GROHE SilkMove 28 mm Keramikkartusche  
**mit Temperaturbegrenzer**  
GROHE StarLight Oberfläche  
**GROHE EcoJoy 5,7 l/min Mousseur**  
**GROHE QuickFix** Schnellbefestigungssystem  
schwenkbarer Rohrauslauf  
Schwenkbereich 360°  
**Zugstangen-Ablaufgarnitur 1 1/4"**  
flexible Anschlusschläuche

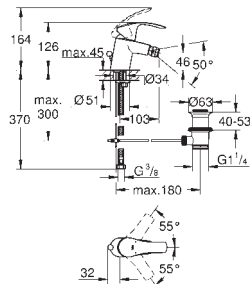

32 929 002 chrom 171,15

**Eurosmart**  
**Einhand-Bidetbatterie, DN 15**  
Einlochmontage  
GROHE SilkMove 35 mm Keramikkartusche  
variabel einstellbare Mengenbegrenzung  
**mit Temperaturbegrenzer**  
GROHE StarLight Oberfläche  
**GROHE EcoJoy 5,7 l/min Mousseur**  
**GROHE QuickFix** Schnellbefestigungssystem  
mit Kugelgelenk  
**Zugstangen-Ablaufgarnitur 1 1/4"**  
flexible Anschlusschläuche

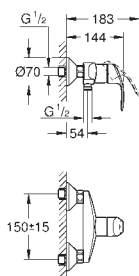

33 555 002 chrom 136,00

**Eurosmart**  
**Einhand-Brausebatterie, DN 15**  
Wandmontage  
GROHE SilkMove 35 mm Keramikkartusche  
**mit Temperaturbegrenzer**  
GROHE StarLight Oberfläche  
variabel einstellbare Mengenbegrenzung  
Brauseabgang unten 1/2" mit integriertem Rückflussverhinderer  
S-Anschlüsse  
Eigensicher gegen Rückfließen

Bestell-Nr.	Farbe	Brutto-Preis UVP* (Euro)
-------------	-------	-----------------------------

<b>34 558 000</b>	<b>chrom</b>	<b>280,20</b>
-------------------	--------------	---------------

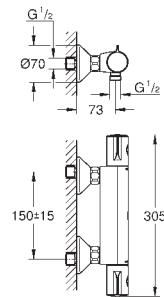

**Grotherm 800**  
**Thermostat-Brausebatterie, DN 15**  
Wandmontage  
GROHE StarLight Oberfläche  
GROHE SafeStop Sicherheitssperre bei 38°C  
GROHE SafeStop Plus optional einsetzbarer Temperaturendanschlag bei 43°C  
**GROHE TurboStat** Kompaktkartusche mit Dehnstoff-Thermoelement  
integrierte Mischwasserabspernung  
**Mengengriff mit GROHE EcoButton**  
(Spartaste mit individuell einstellbarem Sparanschlag)  
Keramik-Oberteil 1/2", 180°  
Brauseabgang unten 1/2"  
Schmutzfangsiebe  
eingebaute Rückflussverhinderer  
Eigensicher gegen Rückfließen  
S-Anschlüsse  
GROHE EcoJoy Wasserspar-Technologie

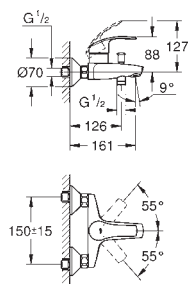

<b>33 300 002</b>	<b>chrom</b>	<b>171,15</b>
-------------------	--------------	---------------

**Eurosmart**  
**Einhand-Wannenbatterie, DN 15**  
Wandmontage  
GROHE SilkMove 35 mm Keramikkartusche  
**mit Temperaturbegrenzer**  
GROHE StarLight Oberfläche  
variabel einstellbare Mengengrenzung  
automatische Umstellung: Wanne/Brause  
Auslauf mit Mousseur  
integrierter Rückflussverhinderer im Brauseabgang 1/2"  
S-Anschlüsse  
Eigensicher gegen Rückfließen

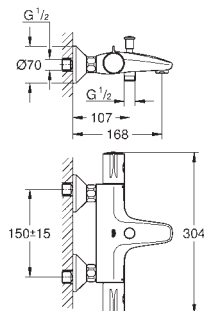





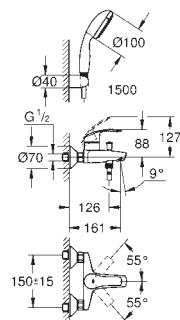

<b>34 567 000</b>	<b>chrom</b>	<b>351,90</b>
-------------------	--------------	---------------

**Grotherm 800**  
**Thermostat-Wannenbatterie, DN 15**  
Wandmontage  
GROHE StarLight Oberfläche  
GROHE SafeStop Sicherheitssperre bei 38°C  
GROHE SafeStop Plus optional einsetzbarer Temperaturendanschlag bei 43°C  
**GROHE TurboStat** Kompaktkartusche mit Dehnstoff-Thermoelement  
integrierte Mischwasserabspernung  
automatische Umstellung: Wanne/Brause  
**Mengengriff mit GROHE EcoButton**  
(Spartaste mit individuell einstellbarem Sparanschlag)  
Keramik-Oberteil 1/2", 180°  
Brauseabgang unten 1/2"  
Auslauf mit Mousseur  
eingebaute Rückflussverhinderer, Schmutzfangsiebe  
Eigensicher gegen Rückfließen  
S-Anschlüsse  
GROHE EcoJoy Wasserspar-Technologie

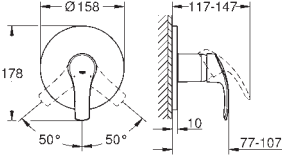

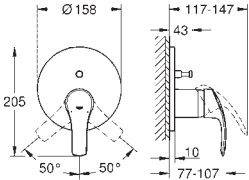

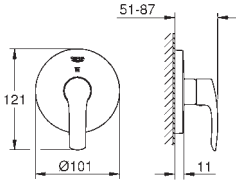

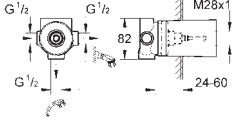



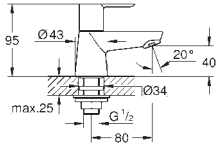

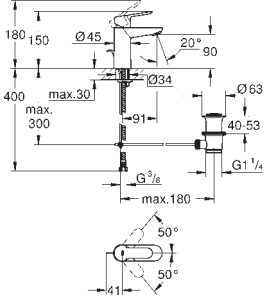
<b>33 302 20A</b>	<b>chrom</b>	<b>205,90</b>
-------------------	--------------	---------------

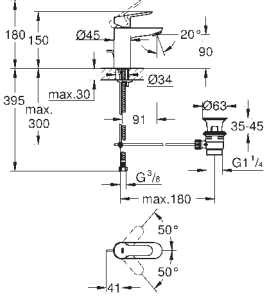
**Eurosmart**  
**Einhand-Wannenbatterie, DN 15**  
Wandmontage  
GROHE SilkMove 35 mm Keramikkartusche  
**mit Temperaturbegrenzer**  
GROHE StarLight Oberfläche  
variabel einstellbare Mengengrenzung  
automatische Umstellung: Wanne/Brause  
Auslauf mit Mousseur  
integrierter Rückflussverhinderer im Brauseabgang 1/2"  
S-Anschlüsse  
Eigensicher gegen Rückfließen  
**mit Brausegarnitur**  
Handbrause Tempesta 100, 1 Strahlart, 9,5 l/min (27 923)  
Handbrausehalter (28 605)  
Relexaflex-Brauseschlauch 1.500 mm (28 151)

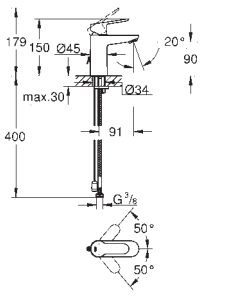
	Bestell-Nr.	Farbe	Brutto-Preis UVP* (Euro)
 	<b>24 042 002</b>	<b>chrom</b>	<b>214,85</b>
<p><b>Eurosmart</b>  <b>Einhand-Brausebatterie</b>            Fertigmontageset <b>Rapido SmartBox (35 600)</b>            GROHE SilkMove 46 mm Keramikkartusche            GROHE StarLight Oberfläche            Wandrosette mit GROHE QuickFix mit verdeckter Rosetten- und Schaftabdichtung, verdeckte Befestigung            Rosette aus Metall, nachträglich 6° ausrichtbar            Bedienungshebel aus Metall            Durchfluss: Abgang B oder C = 30 l/min            ohne Rohbau-Set</p>			
	<b>35 600 000 N/N</b>		<b>99,05</b>
<p><b>GROHE Rapido SmartBox Unterputz-Einbaukörper</b></p>			
 	<b>24 043 002</b>	<b>chrom</b>	<b>235,60</b>
<p><b>Eurosmart</b>  <b>Einhand-Wannenbatterie</b>            Fertigmontageset <b>Rapido SmartBox (35 600)</b>            GROHE SilkMove 46 mm Keramikkartusche            GROHE StarLight Oberfläche            Wandrosette mit GROHE QuickFix mit verdeckter Rosetten- und Schaftabdichtung, verdeckte Befestigung            Rosette aus Metall, nachträglich 6° ausrichtbar            Bedienungshebel aus Metall            automatische Umstellung: Wanne/Brause            Durchfluss: Abgang B = 27 l/min, Abgang C = 27 l/min            ohne Rohbau-Set</p>			
	<b>35 600 000 N/N</b>		<b>99,05</b>
<p><b>GROHE Rapido SmartBox Unterputz-Einbaukörper</b></p>			
 	<b>19 970 002</b>	<b>chrom</b>	<b>68,30</b>
<p><b>Eurosmart</b>  <b>3-Wege Umstellung</b>            Fertigmontageset für 29 712 000 und 29 706 000            (ohne Unterputz-Einbaukörper)            GROHE StarLight Oberfläche</p>			
 	<b>29 706 000</b>		<b>238,85</b>
<p><b>3-Wege-Umstellung</b>            Unterputz-Einbaukörper, DN 15            Wandeinbau            DR-Messing            keramische Dichtscheiben            Anschluss Mischwasser 1/2"            2 Abgänge 1/2"            Einbautiefe stufenlos einstellbar            24 - 60 mm</p>			

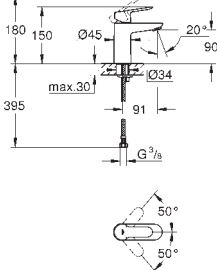

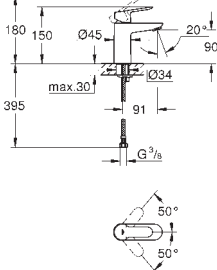
		Bestell-Nr.	Farbe	Brutto-Preis UVP* (Euro)
		20 421 000	chrom	90,95
		<b>BauEdge</b> <b>Standventil, DN 15</b> <b>XS-Size</b> Einlochmontage Keramik-Oberteil 1/2", 90° GROHE StarLight Oberfläche <b>GROHE EcoJoy 5,7 l/min Mousseur</b>		
		23 356 000	chrom	112,20
		<b>BauEdge</b> <b>Einhand-Waschtischbatterie, DN 15</b> <b>S-Size</b> Einlochmontage GROHE Longlife 28 mm Keramikkartusche GROHE StarLight Oberfläche <b>GROHE EcoJoy 5,7 l/min Mousseur</b> Schnell-Montage-System <b>Zugstangen-Ablaufgarnitur aus Metall</b> flexible Anschlusschläuche		
		23 328 000	chrom	105,20
		<b>BauEdge</b> <b>Einhand-Waschtischbatterie, DN 15</b> <b>S-Size</b> Einlochmontage GROHE Longlife 28 mm Keramikkartusche GROHE StarLight Oberfläche <b>GROHE EcoJoy 5,7 l/min Mousseur</b> Schnell-Montage-System <b>Zugstangen-Ablaufgarnitur aus Kunststoff 1 1/4"</b> flexible Anschlusschläuche		
		23 802 000	chrom	107,30
		<b>23 802 000</b> <b>dito, mit Temperaturbegrenzer</b>		
		23 329 000	chrom	102,40
		<b>BauEdge</b> <b>Einhand-Waschtischbatterie, DN 15</b> <b>S-Size</b> Einlochmontage GROHE Longlife 28 mm Keramikkartusche GROHE StarLight Oberfläche <b>GROHE EcoJoy 5,7 l/min Mousseur</b> Schnell-Montage-System <b>versenkbare Kette</b> flexible Anschlusschläuche		
		23 330 000	chrom	102,40
		<b>BauEdge</b> <b>Einhand-Waschtischbatterie, DN 15</b> <b>S-Size</b> Einlochmontage GROHE Longlife 28 mm Keramikkartusche GROHE StarLight Oberfläche <b>GROHE EcoJoy 5,7 l/min Mousseur</b> Schnell-Montage-System <b>glatter Körper</b> flexible Anschlusschläuche		

Bestell-Nr.

Farbe

Brutto-Preis  
UVP\* (Euro)

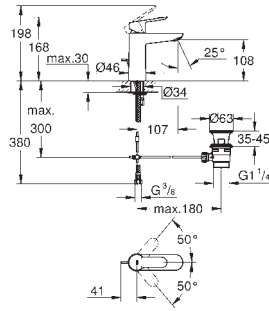

23 758 000

chrom

123,85

**BauEdge**  
**Einhand-Waschtischbatterie, DN 15**  
**M-Size**

Einlochmontage  
GROHE Longlife 28 mm Keramikkartusche  
GROHE StarLight Oberfläche  
**GROHE EcoJoy 5,7 l/min Mousseur**  
Schnell-Montage-System  
**Zugstangen-Ablaufgarnitur aus Kunststoff 1 1/4"**  
flexible Anschlusschläuche

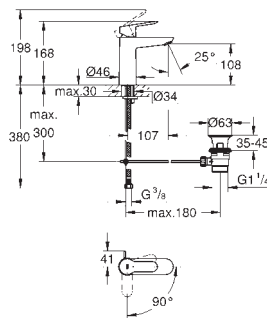

23 759 000

chrom

123,85

**BauEdge**  
**Einhand-Waschtischbatterie, DN 15**  
**M-Size**

Einlochmontage  
GROHE Longlife ES 28 mm Keramikkartusche  
**Energie-Sparfunktion Mittelstellung kalt**  
GROHE StarLight Oberfläche  
**GROHE EcoJoy 5,7 l/min Mousseur**  
Schnell-Montage-System  
**Zugstangen-Ablaufgarnitur aus Kunststoff 1 1/4"**  
flexible Anschlusschläuche

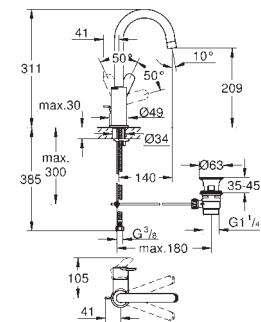

23 760 000

chrom

141,70

**BauEdge**  
**Einhand-Waschtischbatterie, DN 15**  
**L-Size**

Einlochmontage  
GROHE Longlife 28 mm Keramikkartusche  
GROHE StarLight Oberfläche  
**GROHE EcoJoy 5,7 l/min Mousseur**  
Schnell-Montage-System  
schwenkbarer Rohrauslauf  
**Zugstangen-Ablaufgarnitur aus Kunststoff 1 1/4"**  
flexible Anschlusschläuche

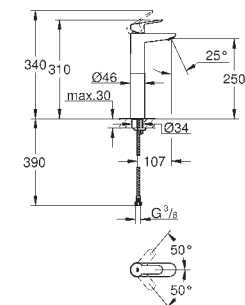

23 761 000

chrom

167,95

**BauEdge**  
**Einhand-Waschtischbatterie, DN 15**  
**XL-Size**

Einlochmontage  
für freistehende Waschsüsseln  
GROHE Longlife 28 mm Keramikkartusche  
GROHE StarLight Oberfläche  
**GROHE EcoJoy 5,7 l/min Mousseur**  
Schnell-Montage-System  
**glatter Körper**  
flexible Anschlusschläuche

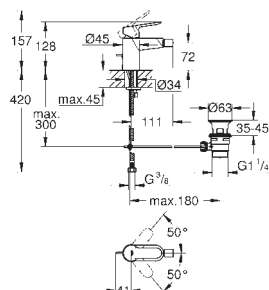





23 331 000





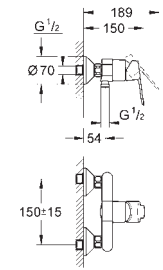

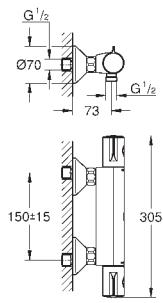
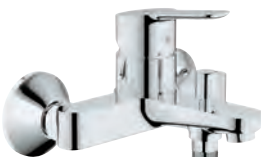
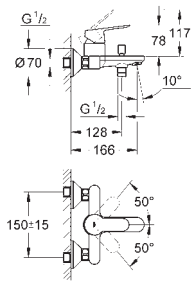

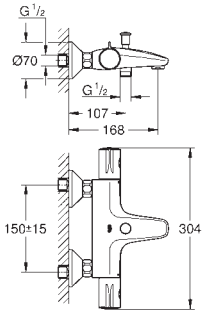
chrom

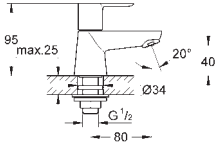
131,60

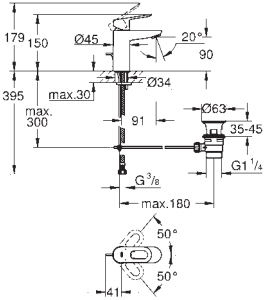
**BauEdge**  
**Einhand-Bidetbatterie, DN 15**

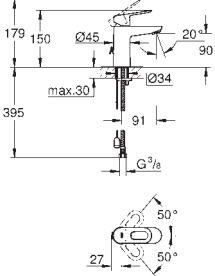
Einlochmontage  
GROHE Longlife 28 mm Keramikkartusche  
GROHE StarLight Oberfläche  
**GROHE EcoJoy 5,7 l/min Mousseur**  
Schnell-Montage-System  
mit Kugelgelenk  
**Zugstangen-Ablaufgarnitur 1 1/4"**  
flexible Anschlusschläuche

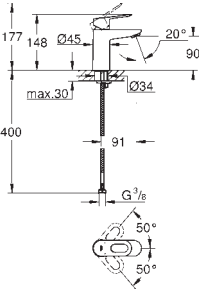
	Bestell-Nr.	Farbe	Brutto-Preis UVP* (Euro)
 	<b>23 333 000</b>	<b>chrom</b>	<b>111,50</b>
<p><b>BauEdge</b> <b>Einhand-Brausebatterie, DN 15</b> Wandmontage GROHE Longlife 46 mm Keramikkartusche GROHE StarLight Oberfläche variabel einstellbare Mengenbegrenzung Brauseabgang unten 1/2" mit integriertem Rückflussverhinderer S-Anschlüsse Eigensicher gegen Rückfließen Sonderzubehör: Temperaturbegrenzer 46 375</p>			
 	<b>34 558 000</b>	<b>chrom</b>	<b>280,20</b>
<p><b>Grohtherm 800</b> <b>Thermostat-Brausebatterie, DN 15</b> Wandmontage GROHE StarLight Oberfläche GROHE SafeStop Sicherheitssperre bei 38°C GROHE SafeStop Plus optional einsetzbarer Temperaturendanschlag bei 43°C <b>GROHE TurboStat</b> Kompaktkartusche mit Dehnstoff-Thermoelement integrierte Mischwasserabspernung <b>Mengengriff mit GROHE EcoButton</b> (Spartaste mit individuell einstellbarem Sparanschlag) Keramik-Oberteil 1/2", 180° Brauseabgang unten 1/2" Schmutzfangsiebe eingebaute Rückflussverhinderer Eigensicher gegen Rückfließen S-Anschlüsse GROHE EcoJoy Wasserspar-Technologie</p>			
 	<b>23 334 000</b>	<b>chrom</b>	<b>131,60</b>
<p><b>BauEdge</b> <b>Einhand-Wannenbatterie, DN 15</b> Wandmontage GROHE Longlife 46 mm Keramikkartusche GROHE StarLight Oberfläche variabel einstellbare Mengenbegrenzung automatische Umstellung: Wanne/Brause Auslauf mit Mousseur Brauseabgang unten 1/2" mit integriertem Rückflussverhinderer S-Anschlüsse Eigensicher gegen Rückfließen Sonderzubehör: Temperaturbegrenzer 46 375</p>			
 	<b>34 567 000</b>	<b>chrom</b>	<b>351,90</b>
<p><b>Grohtherm 800</b> <b>Thermostat-Wannenbatterie, DN 15</b> Wandmontage GROHE StarLight Oberfläche GROHE SafeStop Sicherheitssperre bei 38°C GROHE SafeStop Plus optional einsetzbarer Temperaturendanschlag bei 43°C <b>GROHE TurboStat</b> Kompaktkartusche mit Dehnstoff-Thermoelement integrierte Mischwasserabspernung automatische Umstellung: Wanne/Brause <b>Mengengriff mit GROHE EcoButton</b> (Spartaste mit individuell einstellbarem Sparanschlag) Keramik-Oberteil 1/2", 180° Brauseabgang unten 1/2" Auslauf mit Mousseur eingebaute Rückflussverhinderer, Schmutzfangsiebe Eigensicher gegen Rückfließen S-Anschlüsse GROHE EcoJoy Wasserspar-Technologie</p>			

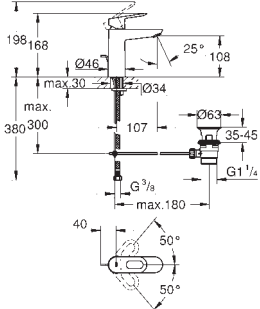
	Bestell-Nr.	Farbe	Brutto-Preis UVP* (Euro)
 	20 422 000	chrom	90,95
<p><b>BauLoop</b> <b>Standventil, DN 15</b> <b>XS-Size</b> Einlochmontage Keramik-Oberteil 1/2", 90° GROHE StarLight Oberfläche <b>GROHE EcoJoy 5,7 l/min Mousseur</b></p>			
 	23 335 000	chrom	105,20
<p><b>BauLoop</b> <b>Einhand-Waschtischbatterie, DN 15</b> <b>S-Size</b> Einlochmontage GROHE Longlife 28 mm Keramikkartusche GROHE StarLight Oberfläche <b>GROHE EcoJoy 5,7 l/min Mousseur</b> Schnell-Montage-System <b>Zugstangen-Ablaufgarnitur aus Kunststoff 1 1/4"</b> flexible Anschlusschläuche</p>			
<p>23 803 000 chrom 107,30 <b>dito, mit Temperaturbegrenzer</b></p>			
 	23 336 000	chrom	102,40
<p><b>BauLoop</b> <b>Einhand-Waschtischbatterie, DN 15</b> <b>S-Size</b> Einlochmontage GROHE Longlife 28 mm Keramikkartusche GROHE StarLight Oberfläche <b>GROHE EcoJoy 5,7 l/min Mousseur</b> Schnell-Montage-System <b>versenkbare Kette</b> flexible Anschlusschläuche</p>			
 	23 337 000	chrom	102,40
<p><b>BauLoop</b> <b>Einhand-Waschtischbatterie, DN 15</b> <b>S-Size</b> Einlochmontage GROHE Longlife 28 mm Keramikkartusche GROHE StarLight Oberfläche <b>GROHE EcoJoy 5,7 l/min Mousseur</b> Schnell-Montage-System <b>glatter Körper</b> flexible Anschlusschläuche</p>			
 	23 762 000	chrom	123,85
<p><b>BauLoop</b> <b>Einhand-Waschtischbatterie, DN 15</b> <b>M-Size</b> Einlochmontage GROHE Longlife 28 mm Keramikkartusche GROHE StarLight Oberfläche <b>GROHE EcoJoy 5,7 l/min Mousseur</b> Schnell-Montage-System <b>Zugstangen-Ablaufgarnitur aus Kunststoff 1 1/4"</b> flexible Anschlusschläuche</p>			

# GROHE BAULOOP

Bestell-Nr.

Farbe

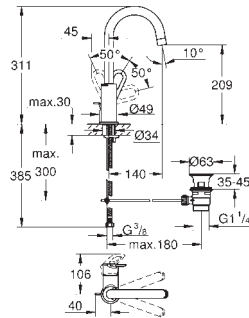
Brutto-Preis  
UVP\* (Euro)

23 763 000

chrom

141,70

**BauLoop**  
**Einhand-Waschtischbatterie, DN 15**  
**L-Size**

Einlochmontage  
 GROHE Longlife 28 mm Keramikkartusche  
 GROHE StarLight Oberfläche  
**GROHE EcoJoy 5,7 l/min Mousseur**  
 Schnell-Montage-System  
 schwenkbarer Rohrauslauf  
**Zugstangen-Ablaufgarnitur aus Kunststoff 1 1/4"**  
 flexible Anschlussschläuche

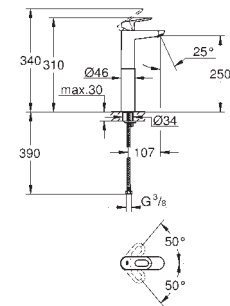

23 764 000

chrom

167,95

**BauLoop**  
**Einhand-Waschtischbatterie, DN 15**  
**XL-Size**

Einlochmontage  
 für freistehende Waschschrüsseln  
 GROHE Longlife 28 mm Keramikkartusche  
 GROHE StarLight Oberfläche  
**GROHE EcoJoy 5,7 l/min Mousseur**  
 Schnell-Montage-System  
**glatter Körper**  
 flexible Anschlussschläuche

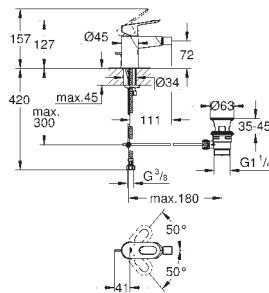

23 338 000

chrom

131,60

**BauLoop**  
**Einhand-Bidetbatterie, DN 15**

Einlochmontage  
 GROHE Longlife 28 mm Keramikkartusche  
 GROHE StarLight Oberfläche  
**GROHE EcoJoy 5,7 l/min Mousseur**  
 Schnell-Montage-System  
 mit Kugelgelenk  
**Zugstangen-Ablaufgarnitur 1 1/4"**  
 flexible Anschlussschläuche

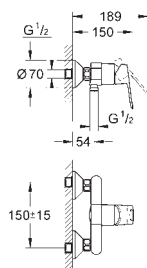

23 340 000

chrom

111,50

**BauLoop**  
**Einhand-Brausebatterie, DN 15**

Wandmontage  
 GROHE Longlife 46 mm Keramikkartusche  
 GROHE StarLight Oberfläche  
 variabel einstellbare Mengenbegrenzung  
 Brauseabgang unten 1/2" mit integriertem Rückflussverhinderer  
 S-Anschlüsse  
 Eigensicher gegen Rückfließen

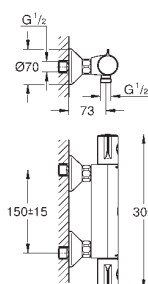

34 558 000

chrom

280,20

**Grotherm 800**  
**Thermostat-Brausebatterie, DN 15**

Wandmontage  
 GROHE StarLight Oberfläche  
 GROHE SafeStop Sicherheitssperre bei 38°C  
 GROHE SafeStop Plus optional einsetzbarer Temperaturendanschlag bei 43°C  
**GROHE TurboStat** Kompaktkartusche mit Dehnstoff-Thermoelement  
 integrierte Mischwasserabsperung  
**Mengengriff mit GROHE EcoButton**  
 (Spartaste mit individuell einstellbarem Sparanschlag)  
 Keramik-Oberteil 1/2", 180°  
 Brauseabgang unten 1/2"  
 Schmutzfangsiebe  
 eingebaute Rückflussverhinderer  
 Eigensicher gegen Rückfließen  
 S-Anschlüsse  
 GROHE EcoJoy Wasserspar-Technologie

Bestell-Nr.

Farbe

Brutto-Preis  
UVP\* (Euro)

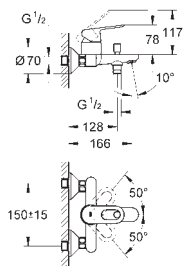

23 341 000

chrom

131,60

**BauLoop**  
**Einhand-Wannenbatterie, DN 15**

Wandmontage  
GROHE Longlife 46 mm Keramikkartusche  
GROHE StarLight Oberfläche  
variabel einstellbare Mengenbegrenzung  
automatische Umstellung: Wanne/Brause  
Auslauf mit Mousseur  
Brauseabgang unten 1/2" mit integriertem Rückflussverhinderer  
S-Anschlüsse  
Eigensicher gegen Rückfließen

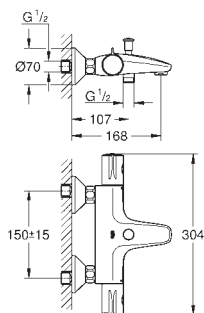

34 567 000

chrom









351,90

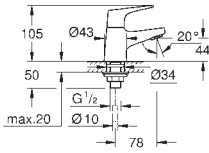

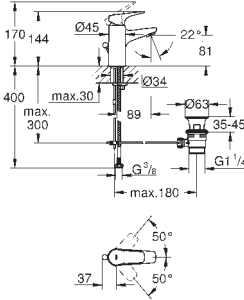

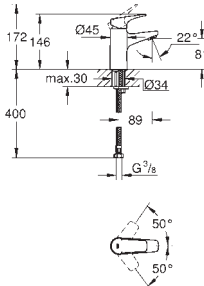

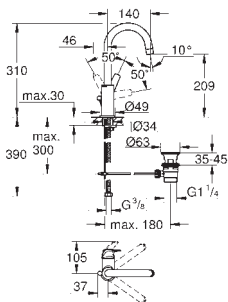
**Grohtherm 800**  
**Thermostat-Wannenbatterie, DN 15**

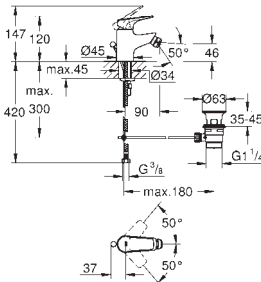
Wandmontage  
GROHE StarLight Oberfläche  
GROHE SafeStop Sicherheitssperre bei 38°C  
GROHE SafeStop Plus optional einsetzbarer Temperaturendanschlag bei 43°C  
**GROHE TurboStat** Kompaktkartusche mit Dehnstoff-Thermoelement  
integrierte Mischwasserabspernung  
automatische Umstellung: Wanne/Brause  
**Mengengriff mit GROHE EcoButton**  
(Spartaste mit individuell einstellbarem Sparanschlag)  
Keramik-Oberteil 1/2", 180°  
Brauseabgang unten 1/2"  
Auslauf mit Mousseur  
eingebaute Rückflussverhinderer, Schmutzfangsiebe  
Eigensicher gegen Rückfließen  
S-Anschlüsse  
GROHE EcoJoy Wasserspar-Technologie

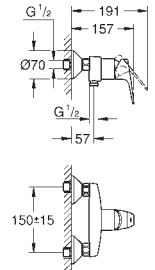

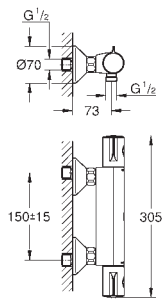

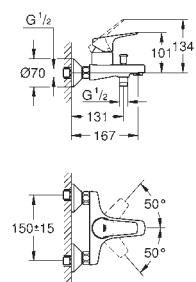

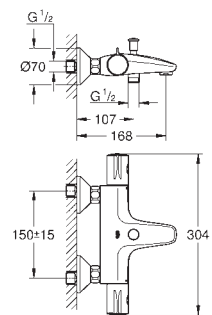



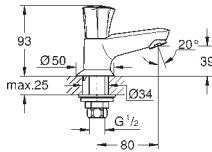

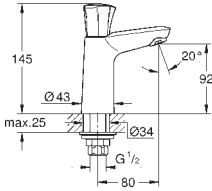

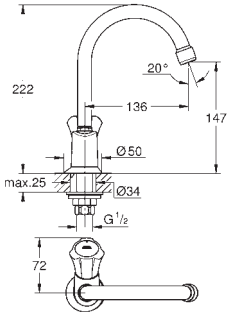

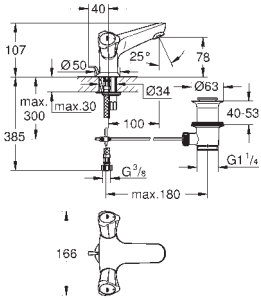

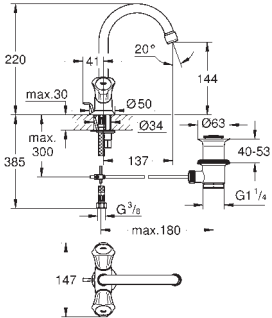

# GROHE BAUFLOW

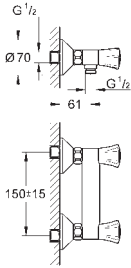
	Bestell-Nr.	Farbe	Brutto-Preis UVP* (Euro)
 	<b>20 575 000</b>	chrom	<b>88,80</b>
<p><b>BauFlow</b> <b>Standventil, DN 15</b> <b>XS-Size</b> Einlochmontage Keramik-Oberteil 1/2", 90° GROHE StarLight Oberfläche <b>GROHE EcoJoy 5,7 l/min Mousseur</b></p>			
 	<b>23 751 000</b>	chrom	<b>103,80</b>
<p><b>BauFlow</b> <b>Einhand-Waschtischbatterie, DN 15</b> <b>S-Size</b> Einlochmontage GROHE Longlife 28 mm Keramikkartusche GROHE StarLight Oberfläche <b>GROHE EcoJoy 5,7 l/min Mousseur</b> Schnell-Montage-System <b>Zugstangen-Ablaufgarnitur aus Kunststoff 1 1/4"</b> flexible Anschlusschläuche</p>			
	<b>23 801 000</b>	chrom	<b>105,95</b>
<p><b>ditto, mit Temperaturbegrenzer</b></p>			
 	<b>23 752 000</b>	chrom	<b>100,55</b>
<p><b>BauFlow</b> <b>Einhand-Waschtischbatterie, DN 15</b> <b>S-Size</b> Einlochmontage GROHE Longlife 28 mm Keramikkartusche GROHE StarLight Oberfläche <b>GROHE EcoJoy 5,7 l/min Mousseur</b> Schnell-Montage-System <b>glatter Körper</b> flexible Anschlusschläuche</p>			
 	<b>23 753 000</b>	chrom	<b>144,45</b>
<p><b>BauFlow</b> <b>Einhand-Waschtischbatterie, DN 15</b> <b>L-Size</b> Einlochmontage GROHE Longlife 28 mm Keramikkartusche GROHE StarLight Oberfläche <b>GROHE EcoJoy 5,7 l/min Mousseur</b> Schnell-Montage-System schwenkbarer Rohrauslauf <b>Zugstangen-Ablaufgarnitur aus Kunststoff 1 1/4"</b> flexible Anschlusschläuche</p>			
 	<b>23 754 000</b>	chrom	<b>134,15</b>
<p><b>BauFlow</b> <b>Einhand-Bidetbatterie, DN 15</b> Einlochmontage GROHE Longlife 28 mm Keramikkartusche GROHE StarLight Oberfläche <b>GROHE EcoJoy 5,7 l/min Mousseur</b> Schnell-Montage-System mit Kugelgelenk <b>Zugstangen-Ablaufgarnitur 1 1/4"</b> flexible Anschlusschläuche</p>			

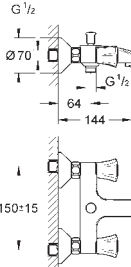

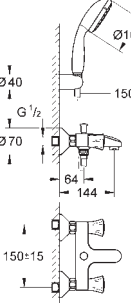

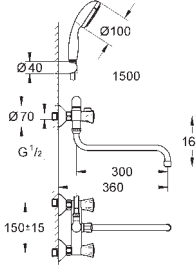

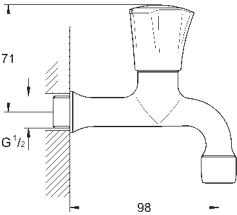

	Bestell-Nr.	Farbe	Brutto-Preis UVP* (Euro)
 	<b>23 755 000</b>	<b>chrom</b>	<b>113,65</b>
<p><b>BauFlow</b> <b>Einhand-Brausebatterie, DN 15</b> Wandmontage GROHE Longlife 46 mm Keramikkartusche GROHE StarLight Oberfläche variabel einstellbare Mengenbegrenzung Brauseabgang unten 1/2" mit integriertem Rückflussverhinderer S-Anschlüsse Eigensicher gegen Rückfließen</p>			
 	<b>34 558 000</b>	<b>chrom</b>	<b>280,20</b>
<p><b>Grotherm 800</b> <b>Thermostat-Brausebatterie, DN 15</b> Wandmontage GROHE StarLight Oberfläche GROHE SafeStop Sicherheitssperre bei 38°C GROHE SafeStop Plus optional einsetzbarer Temperaturendanschlag bei 43°C <b>GROHE TurboStat</b> Kompaktkartusche mit Dehnstoff-Thermoelement integrierte Mischwasserabsperrung <b>Mengengriff mit GROHE EcoButton</b> (Spartaste mit individuell einstellbarem Sparanschlag) Keramik-Oberteil 1/2", 180° Brauseabgang unten 1/2" Schmutzfängsiebe eingebaute Rückflussverhinderer Eigensicher gegen Rückfließen S-Anschlüsse GROHE EcoJoy Wasserspar-Technologie</p>			
 	<b>23 756 000</b>	<b>chrom</b>	<b>134,15</b>
<p><b>BauFlow</b> <b>Einhand-Wannenbatterie, DN 15</b> Wandmontage GROHE Longlife 46 mm Keramikkartusche GROHE StarLight Oberfläche variabel einstellbare Mengenbegrenzung automatische Umstellung: Wanne/Brause Auslauf mit Mousseur Brauseabgang unten 1/2" mit integriertem Rückflussverhinderer S-Anschlüsse Eigensicher gegen Rückfließen</p>			
 	<b>34 567 000</b>	<b>chrom</b>	<b>351,90</b>
<p><b>Grotherm 800</b> <b>Thermostat-Wannenbatterie, DN 15</b> Wandmontage GROHE StarLight Oberfläche GROHE SafeStop Sicherheitssperre bei 38°C GROHE SafeStop Plus optional einsetzbarer Temperaturendanschlag bei 43°C <b>GROHE TurboStat</b> Kompaktkartusche mit Dehnstoff-Thermoelement integrierte Mischwasserabsperrung automatische Umstellung: Wanne/Brause <b>Mengengriff mit GROHE EcoButton</b> (Spartaste mit individuell einstellbarem Sparanschlag) Keramik-Oberteil 1/2", 180° Brauseabgang unten 1/2" Auslauf mit Mousseur eingebaute Rückflussverhinderer, Schmutzfängsiebe Eigensicher gegen Rückfließen S-Anschlüsse GROHE EcoJoy Wasserspar-Technologie</p>			

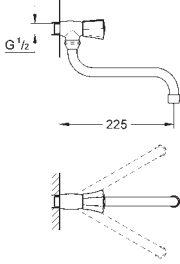
# GROHE COSTA

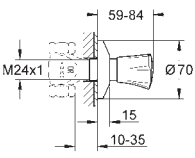
		Bestell-Nr.	Farbe	Brutto-Preis UVP* (Euro)
		<b>20 404 001</b>	chrom	<b>60,70</b>
<p><b>Costa</b>  <b>Standventil, DN 15</b>                      Metallgriff, wärmeisoliert                      verschraubbar  <b>Markierung blau</b>                      Longlife-Oberteil                      Gussauslauf mit Mousseur                      GROHE StarLight Oberfläche</p>				
		<b>20 186 001</b>	chrom	<b>80,50</b>
<p><b>Costa</b>  <b>Standventil, DN 15</b>                      Metallgriff, wärmeisoliert                      verschraubbar  <b>Markierung blau</b>                      Longlife-Oberteil                      Gussauslauf mit Mousseur                      GROHE StarLight Oberfläche</p>				
		<b>20 393 001</b>	chrom	<b>87,10</b>
<p><b>Costa</b>  <b>Standventil, DN 15</b>                      Metallgriff, wärmeisoliert                      verschraubbar  <b>Markierung blau</b>                      Longlife-Oberteil                      schwenkbarer Rohrauslauf mit Mousseur                      GROHE StarLight Oberfläche</p>				
		<b>21 390 001</b>	chrom	<b>196,80</b>
<p><b>Costa</b>  <b>Waschtisch-Einlochbatterie, DN 15</b>                      Metallgriffe, wärmeisoliert                      verschraubbar                      Longlife-Oberteil                      Gussauslauf mit Mousseur  <b>Zugstangen-Abflussgarnitur 1 1/4"</b>                      flexible Anschlusschläuche                      GROHE StarLight Oberfläche</p>				
		<b>21 375 001</b>	chrom	<b>155,00</b>
<p><b>Costa</b>  <b>Waschtisch-Einlochbatterie, DN 15</b>                      Metallgriffe, wärmeisoliert                      verschraubbar                      Longlife-Oberteil                      schwenkbarer Rohrauslauf mit Mousseur  <b>Zugstangen-Abflussgarnitur 1 1/4"</b>                      flexible Anschlusschläuche                      GROHE StarLight Oberfläche</p>				

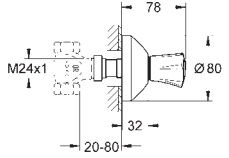
	Bestell-Nr.	Farbe	Brutto-Preis UVP* (Euro)
		<b>26 330 001</b> <b>Costa</b> <b>Brausebatterie, DN 15</b> Wandmontage Metallgriffe, wärmeisoliert verschraubbar Longlife-Oberteil Brauseanschluss 1/2" S-Anschlüsse Eigensicher gegen Rückfließen GROHE StarLight Oberfläche integrierte Rückflussverhinderer im Brauseabgang	<b>chrom</b>  <b>107,95</b>
		<b>25 450 001</b> <b>Costa</b> <b>Wannenbatterie, DN 15</b> Wandmontage Metallgriffe, wärmeisoliert verschraubbar Longlife-Oberteil automatische Umstellung: Wanne/Brause Auslauf mit Mousseur S-Anschlüsse integrierte Rückflussverhinderer im Brauseabgang Eigensicher gegen Rückfließen GROHE StarLight Oberfläche	<b>chrom</b>  <b>153,00</b>
		<b>25 460 10A</b> <b>Costa</b> <b>Wannenbatterie, DN 15</b> Wandmontage Metallgriffe wärmeisoliert, verschraubbar Longlife-Oberteil automatische Umstellung: Wanne/Brause Auslauf mit Mousseur S-Anschlüsse integrierte Rückflussverhinderer im Brauseabgang Eigensicher gegen Rückfließen <b>mit Brausegarnitur</b> Handbrause Tempesta 100, 1 Strahlart, 9,5 l/min (27 923) Handbrausehalter (28 605) Relexaflex-Brauseschlauch 1.500 mm (28 151) GROHE StarLight Oberfläche	<b>chrom</b>  <b>183,85</b>
		<b>26 790 10A</b> <b>Costa</b> <b>Mehrzweckbatterie, DN 15</b> Wandmontage Metallgriffe wärmeisoliert, verschraubbar Longlife-Oberteil Umstellung Wanne/Brause S-Anschlüsse Anschlusswinkel 3/4" x 3/4" (12 419) Auslauf 300 mm (13 017) Handbrause Tempesta 100, 1 Strahlart, 9,5 l/min (27 923) Relexaflex-Brauseschlauch 1.500 mm (28 151) Handbrausehalter (28 605) GROHE StarLight Oberfläche	<b>chrom</b>  <b>371,65</b>
		<b>30 098 001</b> <b>Costa</b> <b>Auslaufventil, DN 15</b> Wandmontage Metallgriff, wärmeisoliert verschraubbar <b>Markierung blau</b> GROHE StarLight Oberfläche Auslauf mit Mousseur Longlife-Oberteile	<b>chrom</b>  <b>46,40</b>

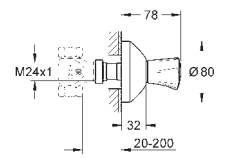
# GROHE COSTA

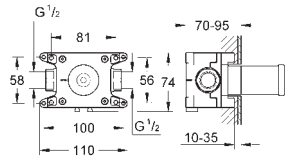
		Bestell-Nr.	Farbe	Brutto-Preis UVP* (Euro)
		<b>30 484 001</b>	chrom	65,55
<p><b>Costa Auslaufventil, DN 15</b> Wandmontage Metallgriff, wärmeisoliert verschraubbar <b>Markierung blau</b> GROHE StarLight Oberfläche Auslauf mit Mousseur Longlife-Oberteile schwenkbarer Rohrauslauf Schwenkbereich 360°</p>				
		<b>19 854 001</b>	chrom	22,65
<p><b>Costa UP-Ventil Oberbau</b> für UP-Ventile, 1/2", 3/4", 1" Einbautiefe stufenlos einstellbar 10 - 35 mm Metallgriff, wärmeisoliert <b>Markierung blau</b> Schubrosette GROHE StarLight Oberfläche</p>				
		<b>19 855 001</b>	chrom	22,65
<p><b>dito, Markierung rot</b></p>				
		<b>19 808 001</b>	chrom	30,60
<p><b>Costa UP-Ventil Oberbau</b> für Rapido C (35 028) für UP-Ventile, 1/2", 3/4", 1" Einbautiefe stufenlos einstellbar 20 - 80 mm Rosette mit Wandabdichtung, schraubbar Metallgriff, wärmeisoliert <b>Markierung blau</b> GROHE StarLight Oberfläche</p>				
		<b>19 809 001</b>	chrom	30,60
<p><b>dito, Markierung rot</b></p>				
		<b>19 806 001</b>	chrom	52,60
<p><b>Costa UP-Ventil Oberbau</b> für Rapido C (35 028) für UP-Ventile, 1/2", 3/4", 1" Einbautiefe stufenlos einstellbar 20 - 200 mm Rosette mit Wandabdichtung, schraubbar Metallgriff, wärmeisoliert <b>Markierung blau</b> GROHE StarLight Oberfläche</p>				
		<b>19 807 001</b>	chrom	52,60
<p><b>dito, Markierung rot</b></p>				
		<b>35 028 000</b>		149,50
<p><b>Rapido C Einbaubox für 1-fach Unterputz Ventil</b> Einbaubox mit abnehmbarem Schutzdeckel Trägermaterial für Wandabdichtung enthalten für Nass- und Trockenausbau Befestigungspunkte zur Fixierung an Vor- oder Rückwand DR-Messing vormontiertes Keramik-Oberteil 3/4" Anschlussgewinde Zuläufe 1/2" Durchfluss: 55 l/min. bei 3 bar Einbautiefe stufenlos einstellbar 70 - 95 mm</p>				

Bestell-Nr.

Farbe

Brutto-Preis  
UVP\* (Euro)

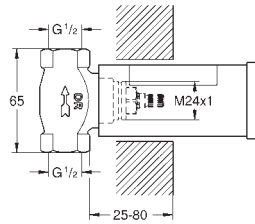

29 800 002

32,55

**UP-Ventil Unterteil, DN 15**

vormontiertes Oberteil 1/2"

kurze Spindel, Schutzhülse

Gewindeanschluss 1/2"

DR-Messing

**für normgerechte Wanddurchführung bei Wassereinwirkung**

**nach DIN 18534:2017**

mit Dichtmanschette

29 802 002

60,10

**dito, DN 20**

**mit vormontiertem Oberteil 3/4" Gewindeanschluss 3/4"**

29 805 002

96,05

**dito, DN 25**

**mit vormontiertem Oberteil 1", Gewindeanschluss 1"**

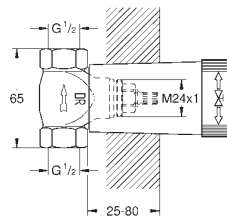

29 800 000

30,55

**UP-Ventil-Unterteil, DN 15**

vormontiertes Oberteil 1/2"

kurze Spindel, Schutzhülse

Gewindeanschluss 1/2"

DR-Messing

29 802 000

58,10

**dito, DN 20**

**mit vormontiertem Oberteil 3/4"**

**Gewindeanschluss 3/4"**

29 805 000

94,05

**dito, DN 25**

**mit vormontiertem Oberteil 1"**

**Gewindeanschluss 1"**

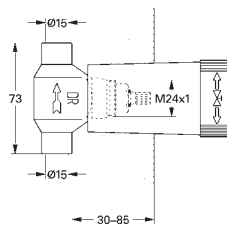

29 801 000

30,55

**UP-Ventil-Unterteil, DN 15**

vormontiertes Oberteil 1/2"

kurze Spindel, Schutzhülse

Lötanschluss Ø15 mm

DR-Messing

29 803 000

58,10

**dito, DN 20**

**mit vormontiertem Oberteil 3/4"**

**Lötanschluss Ø 18 mm**

29 804 000







58,10



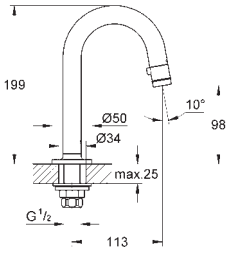

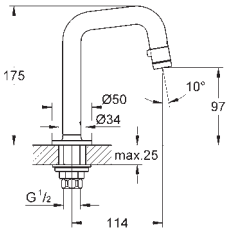

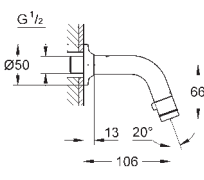

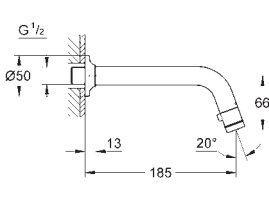
**dito, DN 20**

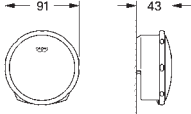
**mit vormontiertem Oberteil 3/4"**

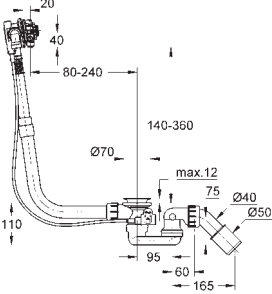

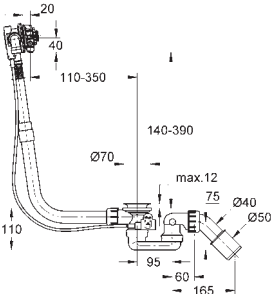

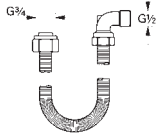
**Lötanschluss Ø 22 mm**

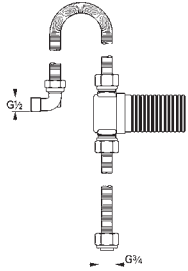

		Bestell-Nr.	Farbe	Brutto-Preis UVP* (Euro)
		20 201 000	chrom	146,05
		20 201 DC0	supersteel	204,45
		20 201 ALO	hard graphite gebürstet	233,70
		<b>Universal Waschtisch-Standventil, DN15</b> C-Auslauf Durchflussmenge: 6l/min, gemessen bei 3 bar Fließdruck Bediengriff Mengenverstellung im Auslauf integriert <b>Keramikscheiben-Oberteil</b> Anschlussmutter 1/2" mit 10,5 mm Bohrung GROHE StarLight Oberfläche <b>Ausladung 113 mm</b>		
		20 202 000	chrom	146,05
		<b>Universal Waschtisch-Standventil, DN15</b> 7°-Auslauf Durchflussmenge: 6l/min, gemessen bei 3 bar Fließdruck Bediengriff Mengenverstellung im Auslauf integriert <b>Keramikscheiben-Oberteil</b> Anschlussmutter 1/2" mit 10,5 mm Bohrung GROHE StarLight Oberfläche <b>Ausladung 114 mm</b>		
		<b>Universal Waschtisch-Wandauslaufventil, DN15</b> Durchflussmenge: 6l/min, gemessen bei 3 bar Fließdruck Bediengriff Mengenverstellung im Auslauf integriert <b>Keramikscheiben-Oberteil</b> Anschlussgewinde 1/2" GROHE StarLight Oberfläche <b>Ausladung 106 mm</b>		
		<b>Universal Waschtisch-Wandauslaufventil, DN15</b> Durchflussmenge: 6l/min, gemessen bei 3 bar Fließdruck Bediengriff Mengenverstellung im Auslauf integriert <b>Keramikscheiben-Oberteil</b> Anschlussgewinde 1/2" GROHE StarLight Oberfläche <b>Ausladung 185 mm</b>		
		20 205 000	chrom	105,30
		<b>Universal Waschtisch-Wandauslaufventil, DN15</b> Durchflussmenge: 6l/min, gemessen bei 3 bar Fließdruck Bediengriff Mengenverstellung im Auslauf integriert <b>Keramikscheiben-Oberteil</b> Anschlussgewinde 1/2" GROHE StarLight Oberfläche <b>Ausladung 106 mm</b>		
		<b>Universal Waschtisch-Wandauslaufventil, DN15</b> Durchflussmenge: 6l/min, gemessen bei 3 bar Fließdruck Bediengriff Mengenverstellung im Auslauf integriert <b>Keramikscheiben-Oberteil</b> Anschlussgewinde 1/2" GROHE StarLight Oberfläche <b>Ausladung 185 mm</b>		
		<b>Universal Waschtisch-Wandauslaufventil, DN15</b> Durchflussmenge: 6l/min, gemessen bei 3 bar Fließdruck Bediengriff Mengenverstellung im Auslauf integriert <b>Keramikscheiben-Oberteil</b> Anschlussgewinde 1/2" GROHE StarLight Oberfläche <b>Ausladung 185 mm</b>		
		20 203 000	chrom	112,10
		<b>Universal Waschtisch-Wandauslaufventil, DN15</b> Durchflussmenge: 6l/min, gemessen bei 3 bar Fließdruck Bediengriff Mengenverstellung im Auslauf integriert <b>Keramikscheiben-Oberteil</b> Anschlussgewinde 1/2" GROHE StarLight Oberfläche <b>Ausladung 185 mm</b>		
		<b>Universal Waschtisch-Wandauslaufventil, DN15</b> Durchflussmenge: 6l/min, gemessen bei 3 bar Fließdruck Bediengriff Mengenverstellung im Auslauf integriert <b>Keramikscheiben-Oberteil</b> Anschlussgewinde 1/2" GROHE StarLight Oberfläche <b>Ausladung 185 mm</b>		
		<b>Universal Waschtisch-Wandauslaufventil, DN15</b> Durchflussmenge: 6l/min, gemessen bei 3 bar Fließdruck Bediengriff Mengenverstellung im Auslauf integriert <b>Keramikscheiben-Oberteil</b> Anschlussgewinde 1/2" GROHE StarLight Oberfläche <b>Ausladung 185 mm</b>		

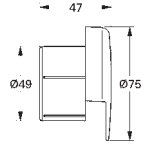
	Bestell-Nr.	Farbe	Brutto-Preis UVP* (Euro)	
 	19 952 000	chrom	184,95	
	19 952 DC0	supersteel	258,95	
	19 952 BE0	nickel poliert	277,45	
	19 952 EN0	nickel gebürstet	295,90	
	19 952 GL0	cool sunrise	277,45	
	19 952 GN0	cool sunrise gebürstet	295,90	
	19 952 DA0	warm sunset	277,45	
	19 952 DL0	warm sunset gebürstet	295,90	
	19 952 A00	hard graphite	277,45	
	19 952 AL0	hard graphite gebürstet	295,90	
	<b>Talentofill Wannenfüll-, Ab- und Überlaufgarnitur</b> Fertigmontageset bestehend aus: Rosette Zulaufteil Ablaufstopfen Montagezubehör zur Kombination mit Wannengarnitur 28 990 / 28 991			
	 	28 990 000		159,55
<b>Talentofill Wannenfüll-, Ab- und Überlaufgarnitur</b> für Normalbadewannen ohne Fertigmontageteeile mit Geruchverschluss und 45°-Ablaufbogen ohne Rohrunterbrecher  Einbau laut DIN 1988 nur mit Rohrunterbrecher Bauart A2 oder Anschlussgarnitur (28 995)				
 	28 991 000		180,80	
	<b>Talentofill Wannenfüll-, Ab- und Überlaufgarnitur</b> für Körperformbadewannen ohne Fertigmontageteeile mit Geruchverschluss und 45°-Ablaufbogen ohne Rohrunterbrecher  Einbau laut DIN 1988 nur mit Rohrunterbrecher Bauart A2 oder Anschlussgarnitur (28 995)			
 	28 993 000		106,60	
	<b>Talentofill Anschlussgarnitur, DN 20</b> mit 1,5 m-flexiblem Anschlussrohr ohne Fertigmontageteeile			
 	28 995 000		279,55	
	<b>Talentofill Anschlussgarnitur, DN 20</b> mit Rohrunterbrecher bestehend aus: - UP-Rohrunterbrecher (Bauart A2, DIN 1988, Teil IV) - 3,5 m-flexiblem Anschlussrohr (2 teilig) ohne Rosette (19 954 000)			

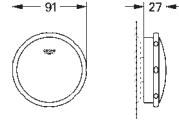
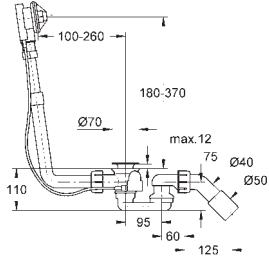

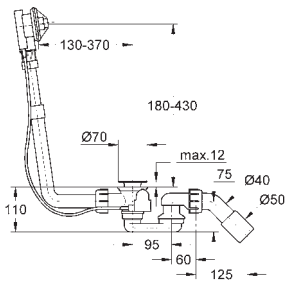



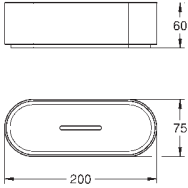

# GROHE TALENTOFILL

	Bestell-Nr.	Farbe	Brutto-Preis UVP* (Euro)
 	<p><b>19 954 000</b></p> <p><b>Talentofill Rosette</b> zur Anschlussgarnitur 28 995 GROHE StarLight Oberfläche</p>	<p><b>chrom</b></p>	<p><b>20,55</b></p>
 	<p><b>14 055 000</b></p> <p><b>Sicherungseinrichtung (DIN-EN1717)</b> Nachrüstset für Eigensicherheit gegen Rückfließen bei Verwendung einer Wannenfüll-, Ab- und Überlaufgarnitur ersetzt die Verwendung eines separaten Rohrunterbrechers im häuslichen Bereich passend für Fertigmontagesets mit bis zu zwei Abgängen in Kombination mit <b>GROHE Rapido SmartBox:</b> Grotherm SmartControl, SmartControl Mischer, Grotherm 2-Griff Thermostate und Einhebelmischer</p>		<p><b>187,10</b></p>
 	<p><b>19 025 000</b></p> <p><b>Talento Wannab- und Überlaufgarnitur</b> Fertigmontageset Rosette Ablaufstopfen Montagezubehör zur Kombination mit Wannengarnitur 28 939 / 28 943</p>	<p><b>chrom</b></p>	<p><b>69,20</b></p>
 	<p><b>28 939 000</b></p> <p><b>Talento Wannab- und Überlaufgarnitur</b> für Normalbadewannen ohne Fertigmontageteile mit Geruchsverschluss und 45° Ablaufbogen</p>		<p><b>65,75</b></p>
 	<p><b>28 943 000</b></p> <p><b>Talento Wannab- und Überlaufgarnitur</b> für Sonderwannen ohne Fertigmontageteile mit Geruchsverschluss und 45° Ablaufbogen</p>		<p><b>73,80</b></p>

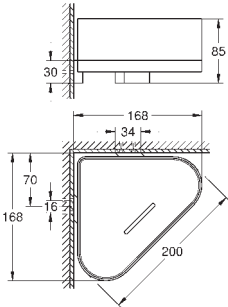

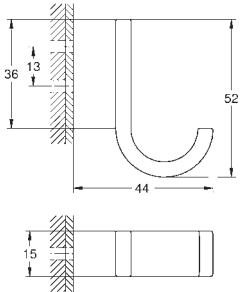
# GROHE SELECTION

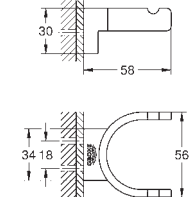
	Bestell-Nr.	Farbe	Brutto-Preis UVP* (Euro)	
	41 027 000 N/N	chrom	45,35	
	41 027 DC0 N/N	supersteel	63,45	
	41 027 BE0 N/N	nickel poliert	68,05	
	41 027 EN0 N/N	nickel gebürstet	72,70	
	41 027 GL0 N/N	cool sunrise	68,05	
	41 027 GN0 N/N	cool sunrise gebürstet	72,70	
	41 027 DA0 N/N	warm sunset	68,05	
	41 027 DL0 N/N	warm sunset gebürstet	72,70	
	41 027 A00 N/N	hard graphite	68,05	
	41 027 AL0 N/N	hard graphite gebürstet	72,70	
		<b>Selection</b> <b>Halter</b> Material: Metall für Selection Seifenspender (41 028) oder Selection Glas (41 029 000) Verdeckte Befestigung GROHE StarLight Oberfläche		
		41 028 000 N/N	chrom	45,35
41 028 DC0 N/N		supersteel	63,45	
41 028 BE0 N/N		nickel poliert	68,05	
41 028 EN0 N/N		nickel gebürstet	72,70	
41 028 GL0 N/N		cool sunrise	68,05	
41 028 GN0 N/N		cool sunrise gebürstet	72,70	
41 028 DA0 N/N		warm sunset	68,05	
41 028 DL0 N/N		warm sunset gebürstet	72,70	
41 028 A00 N/N		hard graphite	68,05	
41 028 AL0 N/N		hard graphite gebürstet	72,70	
		<b>Selection</b> <b>Seifenspender</b> Material: Glas / Metall Füllmenge 120 ml passend für folgenden Halter: 41 027 GROHE StarLight Oberfläche		
		41 029 000 N/N	chrom	21,85
	<b>Selection</b> <b>Weißes Glass</b> Material: Glas passend für folgenden Halter: 41 027			
	41 035 000 N/N	chrom	50,85	
	41 035 DC0 N/N	supersteel	71,00	
	41 035 BE0 N/N	nickel poliert	76,05	
	41 035 EN0 N/N	nickel gebürstet	81,50	
	41 035 GL0 N/N	cool sunrise	76,05	
	41 035 GN0 N/N	cool sunrise gebürstet	81,50	
	41 035 DA0 N/N	warm sunset	76,05	
	41 035 DL0 N/N	warm sunset gebürstet	81,50	
	41 035 A00 N/N	hard graphite	76,05	
	41 035 AL0 N/N	hard graphite gebürstet	81,50	
		<b>Selection</b> <b>Handtuchring</b> Material: Metall Halter für Seifenschale (41 036) und Duscablage (41 037) 200 mm lang Verdeckte Befestigung GROHE StarLight Oberfläche		
		41 036 000 N/N	Glas klar	29,00
<b>Selection</b> <b>Seifenschale ohne Halterung</b> Material: Glas zur Verwendung mit Handtuchhalter (41 035)				
				

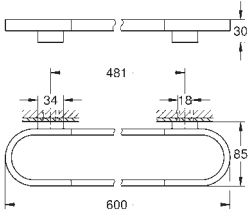
# GROHE SELECTION



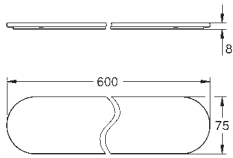
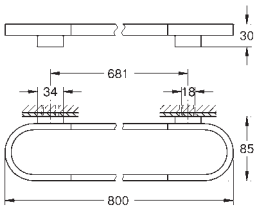

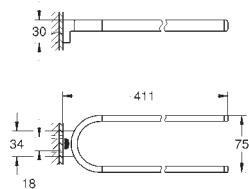
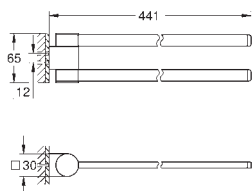

	Bestell-Nr.	Farbe	Brutto-Preis UVP* (Euro)
 	41 037 000 N/N	chrom	12,60
<p><b>Selection</b>  <b>Duschablage ohne Halterung</b>                      Material: Glas                      zur Verwendung mit Handtuchhalter (41 035)</p>			
 	41 038 000 N/N 41 038 DC0 N/N 41 038 BE0 N/N 41 038 EN0 N/N 41 038 GL0 N/N 41 038 GN0 N/N 41 038 DA0 N/N 41 038 DL0 N/N 41 038 A00 N/N 41 038 AL0 N/N	chrom supersteel nickel poliert nickel gebürstet cool sunrise cool sunrise gebürstet warm sunset warm sunset gebürstet hard graphite hard graphite gebürstet	60,10 84,05 88,25 96,65 88,25 96,65 88,25 96,65 88,25 96,65 88,25 96,65
<p><b>Selection</b>  <b>Eck-Duschablage mit Halterung</b>                      Material: Glas / Metall                      bestehend aus Halterung und Duschablage                      Verdeckte Befestigung                      GROHE StarLight Oberfläche</p>			
 	41 039 000 N/N 41 039 DC0 N/N 41 039 BE0 N/N 41 039 EN0 N/N 41 039 GL0 N/N 41 039 GN0 N/N 41 039 DA0 N/N 41 039 DL0 N/N 41 039 A00 N/N 41 039 AL0 N/N	chrom supersteel nickel poliert nickel gebürstet cool sunrise cool sunrise gebürstet warm sunset warm sunset gebürstet hard graphite hard graphite gebürstet	16,40 22,70 24,35 26,05 24,35 26,05 24,35 26,05 24,35 26,05
<p><b>Selection</b>  <b>Einfacher Bademantelhaken</b>                      Material: Metall                      Verdeckte Befestigung                      GROHE StarLight Oberfläche</p>			
 	41 049 000 N/N 41 049 DC0 N/N 41 049 BE0 N/N 41 049 EN0 N/N 41 049 GL0 N/N 41 049 GN0 N/N 41 049 DA0 N/N 41 049 DL0 N/N 41 049 A00 N/N 41 049 AL0 N/N	chrom supersteel nickel poliert nickel gebürstet cool sunrise cool sunrise gebürstet warm sunset warm sunset gebürstet hard graphite hard graphite gebürstet	27,30 38,25 40,75 43,70 40,75 43,70 40,75 43,70 40,75 43,70
<p><b>Selection</b>  <b>Doppelter Bademantelhaken</b>                      Material: Metall                      Verdeckte Befestigung                      GROHE StarLight Oberfläche</p>			
 	41 056 000 N/N 41 056 DC0 N/N 41 056 BE0 N/N 41 056 EN0 N/N 41 056 GL0 N/N 41 056 GN0 N/N 41 056 DA0 N/N 41 056 DL0 N/N 41 056 A00 N/N 41 056 AL0 N/N	chrom supersteel nickel poliert nickel gebürstet cool sunrise cool sunrise gebürstet warm sunset warm sunset gebürstet hard graphite hard graphite gebürstet	72,70 100,85 109,25 117,65 109,25 117,65 109,25 117,65 109,25 117,65
<p><b>Selection</b>  <b>Badetuchhalter</b>                      Material: Metall                      Länge 600 mm                      Verdeckte Befestigung                      zur Verwendung mit Glasablage (41 057)                      GROHE StarLight Oberfläche</p>			

# GROHE SELECTION

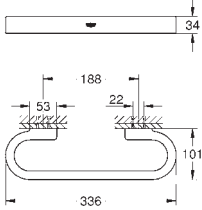
	Bestell-Nr.	Farbe	Brutto-Preis UVP* (Euro)
 	<b>41 057 000</b> N/N	chrom	84,05
<b>Selection</b> <b>Glasablage</b> Material: Glas langlebige Oberfläche zur Verwendung mit Badetuchhalter (41 056)			
 	<b>41 058 000</b> N/N <b>41 058 DC0</b> N/N <b>41 058 BE0</b> N/N <b>41 058 EN0</b> N/N <b>41 058 GL0</b> N/N <b>41 058 GN0</b> N/N <b>41 058 DA0</b> N/N <b>41 058 DL0</b> N/N <b>41 058 A00</b> N/N <b>41 058 AL0</b> N/N	chrom supersteel nickel poliert nickel gebürstet cool sunrise cool sunrise gebürstet warm sunset warm sunset gebürstet hard graphite hard graphite gebürstet	92,45 130,25 142,85 151,25 142,85 151,25 142,85 151,25 142,85 151,25
<b>Selection</b> <b>Badetuchhalter</b> Material: Metall Länge 800 mm Verdeckte Befestigung GROHE StarLight Oberfläche			
 	<b>41 059 000</b> N/N <b>41 059 DC0</b> N/N <b>41 059 BE0</b> N/N <b>41 059 EN0</b> N/N <b>41 059 GL0</b> N/N <b>41 059 GN0</b> N/N <b>41 059 DA0</b> N/N <b>41 059 DL0</b> N/N <b>41 059 A00</b> N/N <b>41 059 AL0</b> N/N	chrom supersteel nickel poliert nickel gebürstet cool sunrise cool sunrise gebürstet warm sunset warm sunset gebürstet hard graphite hard graphite gebürstet	100,85 138,65 151,25 159,65 151,25 159,65 151,25 159,65 151,25 159,65
<b>Selection</b> <b>Handtuchhalter, nicht schwenkbar</b> Material: Metall Tiefe 400 mm zwei Arme Verdeckte Befestigung GROHE StarLight Oberfläche			
 	<b>41 063 000</b> N/N <b>41 063 DC0</b> N/N <b>41 063 BE0</b> N/N <b>41 063 EN0</b> N/N <b>41 063 GL0</b> N/N <b>41 063 GN0</b> N/N <b>41 063 DA0</b> N/N <b>41 063 DL0</b> N/N <b>41 063 A00</b> N/N <b>41 063 AL0</b> N/N	chrom supersteel nickel poliert nickel gebürstet cool sunrise cool sunrise gebürstet warm sunset warm sunset gebürstet hard graphite hard graphite gebürstet	81,50 113,45 121,85 130,25 121,85 130,25 121,85 130,25 121,85 130,25
<b>Selection</b> <b>Handtuchhalter, schwenkbar</b> Material: Metall Tiefe 400 mm zwei Arme Verdeckte Befestigung GROHE StarLight Oberfläche			

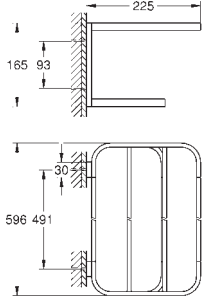

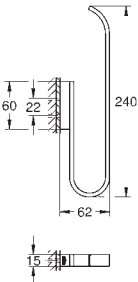
# GROHE SELECTION

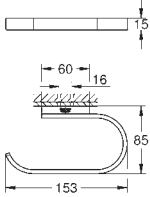
	Bestell-Nr.	Farbe	Brutto-Preis UVP* (Euro)	
 	41 064 000	N/N	chrom	56,30
	41 064 DC0	N/N	supersteel	78,55
	41 064 BE0	N/N	nickel poliert	84,05
	41 064 EN0	N/N	nickel gebürstet	88,25
	41 064 GL0	N/N	cool sunrise	84,05
	41 064 GN0	N/N	cool sunrise gebürstet	88,25
	41 064 DA0	N/N	warm sunset	84,05
	41 064 DL0	N/N	warm sunset gebürstet	88,25
	41 064 A00	N/N	hard graphite	84,05
	41 064 AL0	N/N	hard graphite gebürstet	88,25
	<b>Selection</b> <b>Wannengriff</b> Material: Metall 300 mm lang Verdeckte Befestigung GROHE StarLight Oberfläche			
	 	41 066 000	N/N	chrom
41 066 DC0		N/N	supersteel	276,45
41 066 BE0		N/N	nickel poliert	301,70
41 066 EN0		N/N	nickel gebürstet	318,50
41 066 GL0		N/N	cool sunrise	301,70
41 066 GN0		N/N	cool sunrise gebürstet	318,50
41 066 DA0		N/N	warm sunset	301,70
41 066 DL0		N/N	warm sunset gebürstet	318,50
41 066 A00		N/N	hard graphite	301,70
41 066 AL0		N/N	hard graphite gebürstet	318,50
<b>Selection</b> <b>Multi-Badetuchhalter</b> Material: Metall Länge 600 mm Verdeckte Befestigung GROHE StarLight Oberfläche				
 		41 067 000	N/N	chrom
	41 067 DC0	N/N	supersteel	63,45
	41 067 BE0	N/N	nickel poliert	68,05
	41 067 EN0	N/N	nickel gebürstet	72,70
	41 067 GL0	N/N	cool sunrise	68,05
	41 067 GN0	N/N	cool sunrise gebürstet	72,70
	41 067 DA0	N/N	warm sunset	68,05
	41 067 DL0	N/N	warm sunset gebürstet	72,70
	41 067 A00	N/N	hard graphite	68,05
	41 067 AL0	N/N	hard graphite gebürstet	72,70
	<b>Selection</b> <b>Reserve-Toilettenpapierhalter (2 Rollen)</b> Material: Metall Wandmontage Verdeckte Befestigung GROHE StarLight Oberfläche			
	 	41 068 000	N/N	chrom
41 068 DC0		N/N	supersteel	50,85
41 068 BE0		N/N	nickel poliert	54,60
41 068 EN0		N/N	nickel gebürstet	57,95
41 068 GL0		N/N	cool sunrise	54,60
41 068 GN0		N/N	cool sunrise gebürstet	57,95
41 068 DA0		N/N	warm sunset	54,60
41 068 DL0		N/N	warm sunset gebürstet	57,95
41 068 A00		N/N	hard graphite	54,60
41 068 AL0		N/N	hard graphite gebürstet	57,95
<b>Selection</b> <b>WC-Papierhalter</b> ohne Deckel Material: Metall Wandmontage Verdeckte Befestigung GROHE StarLight Oberfläche				

# GROHE SELECTION

Bestell-Nr. Farbe Brutto-Preis  
UVP\* (Euro)

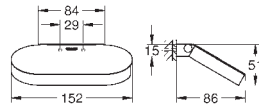

41 069 000	N/N	chrom	72,70
41 069 DC0	N/N	supersteel	100,85
41 069 BE0	N/N	nickel poliert	109,25
41 069 EN0	N/N	nickel gebürstet	117,65
41 069 GL0	N/N	cool sunrise	109,25
41 069 GN0	N/N	cool sunrise gebürstet	117,65
41 069 DA0	N/N	warm sunset	109,25
41 069 DL0	N/N	warm sunset gebürstet	117,65
41 069 A00	N/N	hard graphite	109,25
41 069 AL0	N/N	hard graphite gebürstet	117,65

**Selection**  
WC-Papierhalter  
mit Deckel  
Material: Metall  
Wandmontage  
Verdeckte Befestigung  
GROHE StarLight Oberfläche

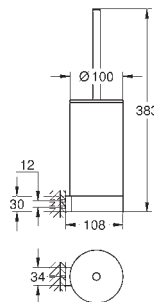

41 076 000	N/N	chrom	92,45
41 076 DC0	N/N	supersteel	126,05
41 076 BE0	N/N	nickel poliert	134,45
41 076 EN0	N/N	nickel gebürstet	147,05
41 076 GL0	N/N	cool sunrise	134,45
41 076 GN0	N/N	cool sunrise gebürstet	147,05
41 076 DA0	N/N	warm sunset	134,45
41 076 DL0	N/N	warm sunset gebürstet	147,05
41 076 A00	N/N	hard graphite	134,45
41 076 AL0	N/N	hard graphite gebürstet	147,05

**Selection**  
Toilettenbürstengarnitur  
Material: Glas / Metall  
Wandmontage  
Verdeckte Befestigung  
GROHE StarLight Oberfläche

40 791 001	N/N	weiß	5,20
40 791 KS1	N/N	velvet black	5,20

Ersatzbürstenkopf

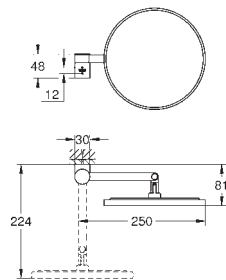

41 077 000	N/N	chrom	134,45
41 077 DC0	N/N	supersteel	192,45
41 077 BE0	N/N	nickel poliert	200,85
41 077 EN0	N/N	nickel gebürstet	217,65
41 077 GL0	N/N	cool sunrise	200,85
41 077 GN0	N/N	cool sunrise gebürstet	217,65
41 077 DA0	N/N	warm sunset	200,85
41 077 DL0	N/N	warm sunset gebürstet	217,65
41 077 A00	N/N	hard graphite	200,85
41 077 AL0	N/N	hard graphite gebürstet	217,65

**Selection**  
Kosmetikspiegel  
Material: Glas / Metall  
ohne Beleuchtung  
7-fache Vergrößerung  
Verdeckte Befestigung  
GROHE StarLight Oberfläche





# GROHE SELECTION CUBE

	Bestell-Nr.	Farbe	Brutto-Preis UVP* (Euro)
 	40 865 000 N/N	chrom	37,40
<p><b>Selection Cube Halter</b>            Material: Metall            für Selection Cube Glas (40 783), Selection Cube Seifenschale (40 806) oder Selection Cube Seifenspender (40 805)            Verdeckte Befestigung            GROHE StarLight Oberfläche</p>			
 	40 805 000 N/N	chrom	46,65
<p><b>Selection Cube Seifenspender</b>            Material: Glas / Metall            Füllmenge 300 ml            passend für folgenden Halter:            Selection Cube (40 865)            GROHE StarLight Oberfläche</p>			
 	40 806 000 N/N	Glas matt	31,10
<p><b>Selection Cube Seifenschale</b>            Material: Glas            passend für folgenden Halter:            Selection Cube (40 865)</p>			
 	40 783 000 N/N		24,80
<p><b>Selection Cube Kristallglas</b>            Material: Glas            passend für folgenden Halter:            Selection Cube (40 865)</p>			
 	40 766 000 N/N	chrom	52,95
<p><b>Selection Cube Handtuchring</b>            Material: Metall            Verdeckte Befestigung            GROHE StarLight Oberfläche</p>			
 	40 768 000 N/N	chrom	151,25
<p><b>Selection Cube Doppel-Handtuchhalter</b>            Material: Metall            2-armig, schwenkbar            400 mm            Verdeckte Befestigung            GROHE StarLight Oberfläche</p>			

# GROHE SELECTION CUBE

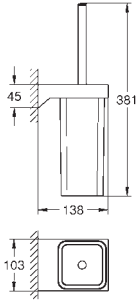
		Bestell-Nr.	Farbe	Brutto-Preis UVP* (Euro)
		<b>40 767 000</b> N/N	chrom	100,85
<p><b>Selection Cube Badetuchhalter</b> 500 mm (Bohrabstand 460 mm) Material: Metall Verdeckte Befestigung GROHE StarLight Oberfläche</p>				
		<b>40 804 000</b> N/N	chrom	276,45
<p><b>Selection Cube Multi-Badetuchhalter</b> Material: Metall 600 mm (Bohrabstand 575 mm) Verdeckte Befestigung GROHE StarLight Oberfläche</p>				
		<b>40 782 000</b> N/N	chrom	28,15
<p><b>Selection Cube Bademantelhaken</b> Material: Metall Verdeckte Befestigung GROHE StarLight Oberfläche</p>				
		<b>40 807 000</b> N/N	chrom	155,45
<p><b>Selection Cube Wannengriff/Badetuchhalter</b> Material: Metall 600 mm (Bohrabstand 550 mm) Verdeckte Befestigung GROHE StarLight Oberfläche</p>				
		<b>40 781 000</b> N/N	chrom	81,10
<p><b>Selection Cube WC-Papierhalter</b> Material: Metall Verdeckte Befestigung mit Deckel GROHE StarLight Oberfläche</p>				
		<b>40 784 000</b> N/N	chrom	37,40
<p><b>Selection Cube Reservepapierhalter</b> Material: Metall Wandmontage Verdeckte Befestigung GROHE StarLight Oberfläche</p>				

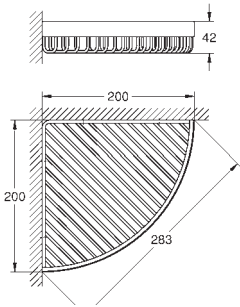
# GROHE SELECTION CUBE

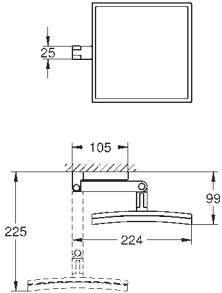
	Bestell-Nr.	Farbe	Brutto-Preis UVP* (Euro)
 	<b>40 857 000</b> N/N <b>Selection Cube</b> <b>Toilettenbürstengarnitur</b> Material: Glas / Metall Wandmontage Verdeckte Befestigung GROHE StarLight Oberfläche	chrom	109,25
	<b>40 870 000</b> <b>Ersatzbürstenkopf</b>		10,10
	<b>40 868 000</b> <b>Ersatzbürste</b>	chrom	33,60
	<b>40 867 000</b> <b>Ersatzglas</b>	Glas matt	42,45
 	<b>40 809 000</b> N/N <b>Selection Cube</b> <b>Ablagekorb</b> Material: Metall für Eckmontage groß GROHE StarLight Oberfläche	chrom	109,25
 	<b>40 808 000</b> N/N <b>Selection Cube</b> <b>Kosmetikspiegel</b> Material: Glas / Metall Wandmontage Verdeckte Befestigung 3-fache Vergrößerung GROHE StarLight Oberfläche	chrom	138,65

# GROHE ESSENTIALS

Bestell-Nr. Farbe Brutto-Preis  
UVP\* (Euro)

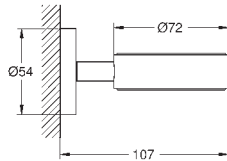

40 369 001	N/N	chrom	21,40
40 369 DC1	N/N	supersteel	29,80
40 369 BE1	N/N	nickel poliert	31,90
40 369 EN1	N/N	nickel gebürstet	34,05
40 369 GL1	N/N	cool sunrise	31,90
40 369 GN1	N/N	cool sunrise gebürstet	34,05
40 369 DA1	N/N	warm sunset	31,90
40 369 DL1	N/N	warm sunset gebürstet	34,05
40 369 A01	N/N	hard graphite	31,90
40 369 AL1	N/N	hard graphite gebürstet	34,05

## Essentials

### Halter

Material: Metall  
für

Glas (40 372)

Seifenschale (40 368) oder

Seifenspender (40 394)

Verdeckte Befestigung

GROHE StarLight Oberfläche

geeignet zum Bohren (inklusive Schrauben und Dübel) oder Kleben (bitte Kleber

40 915 000 separat bestellen)

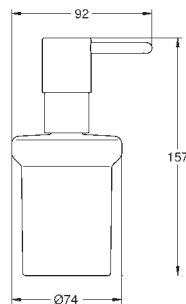

40 394 001	N/N	chrom	17,20
40 394 DC1	N/N	supersteel	24,35
40 394 BE1	N/N	nickel poliert	26,05
40 394 EN1	N/N	nickel gebürstet	27,70
40 394 GL1	N/N	cool sunrise	26,05
40 394 GN1	N/N	cool sunrise gebürstet	27,70
40 394 DA1	N/N	warm sunset	26,05
40 394 DL1	N/N	warm sunset gebürstet	27,70
40 394 A01	N/N	hard graphite	26,05
40 394 AL1	N/N	hard graphite gebürstet	27,70

## Essentials

### Seifenspender

Material: Glas / Metall

Füllmenge 160 ml

passend für folgende Halter:

Essentials (40 369 xx1)

Essentials Cube (40 508)

BauCosmopolitan (40 585)

Essentials Authentic (40 652)

GROHE StarLight Oberfläche

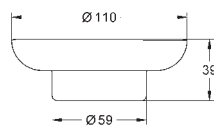

40 368 001	N/N	Glas klar	5,80
------------	-----	-----------	------

## Essentials

### Seifenschale

Material: Glas

passend für folgende Halter:

Essentials (40 369 xx1)

Essentials Cube (40 508)

BauCosmopolitan (40 585)

Essentials Authentic (40 652)

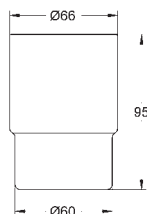

40 372 001	N/N		7,05
------------	-----	--	------

## Essentials

### Kristallglas

Material: Glas

passend für folgende Halter:

Essentials (40 369 xx1)







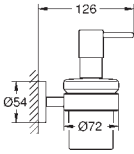

Essentials Cube (40 508)

BauCosmopolitan (40 585)

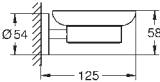

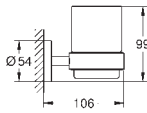

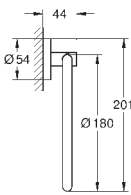

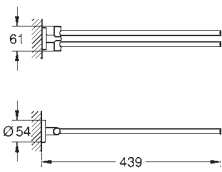
Essentials Authentic (40 652)



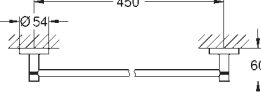





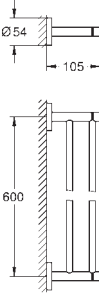

# GROHE ESSENTIALS

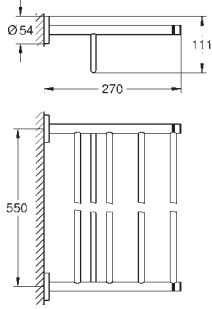
	Bestell-Nr.		Farbe	Brutto-Preis UVP* (Euro)	
	40 448 001	N/N	chrom	39,50	
	40 448 DC1	N/N	supersteel	55,05	
	<b>Essentials</b> <b>Seifenspender mit Halter</b> Material: Glas / Metall Füllmenge 160 ml bestehend aus: Halter (40 369) Seifenspender (40 394) Verdeckte Befestigung GROHE StarLight Oberfläche geeignet zum Bohren (inklusive Schrauben und Dübel) oder Kleben (bitte Kleber 40 915 000 separat bestellen)				
	40 444 001	N/N	chrom	26,90	
	40 444 DC1	N/N	supersteel	37,80	
	<b>Essentials</b> <b>Seifenschale mit Halter</b> Material: Glas / Metall bestehend aus: Halter (40 369) Seifenschale (40 368) Verdeckte Befestigung GROHE StarLight Oberfläche geeignet zum Bohren (inklusive Schrauben und Dübel) oder Kleben (bitte Kleber 40 915 000 separat bestellen)				
	40 447 001	N/N	chrom	26,45	
	40 447 DC1	N/N	supersteel	36,95	
	<b>Essentials</b> <b>Glas mit Halter</b> Material: Glas / Metall bestehend aus: Halter (40 369) Glas (40 372) Verdeckte Befestigung GROHE StarLight Oberfläche geeignet zum Bohren (inklusive Schrauben und Dübel) oder Kleben (bitte Kleber 40 915 000 separat bestellen)				
	40 365 001	N/N	chrom	21,40	
	40 365 DC1	N/N	supersteel	29,80	
	40 365 BE1	N/N	nickel poliert	31,90	
	40 365 EN1	N/N	nickel gebürstet	34,05	
	40 365 GL1	N/N	cool sunrise	31,90	
	40 365 GN1	N/N	cool sunrise gebürstet	34,05	
	40 365 DA1	N/N	warm sunset	31,90	
	40 365 DL1	N/N	warm sunset gebürstet	34,05	
	40 365 A01	N/N	hard graphite	31,90	
	40 365 AL1	N/N	hard graphite gebürstet	34,05	
		<b>Essentials</b> <b>Handtuchring</b> Material: Metall Verdeckte Befestigung GROHE StarLight Oberfläche geeignet zum Bohren (inklusive Schrauben und Dübel) oder Kleben (bitte Kleber 40 915 000 separat bestellen)			
		40 371 001	N/N	chrom	37,80
40 371 DC1		N/N	supersteel	52,50	
40 371 BE1		N/N	nickel poliert	56,30	
40 371 EN1		N/N	nickel gebürstet	60,10	
40 371 GL1		N/N	cool sunrise	56,30	
40 371 GN1		N/N	cool sunrise gebürstet	60,10	
40 371 DA1		N/N	warm sunset	56,30	
40 371 DL1		N/N	warm sunset gebürstet	60,10	
40 371 A01		N/N	hard graphite	56,30	
40 371 AL1		N/N	hard graphite gebürstet	60,10	
		<b>Essentials</b> <b>Handtuchhalter</b> Material: Metall 2-armig, schwenkbar 439 mm Verdeckte Befestigung GROHE StarLight Oberfläche geeignet zum Bohren (inklusive Schrauben und Dübel)			

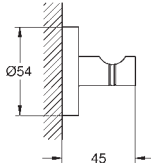

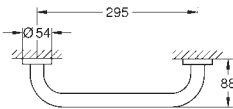

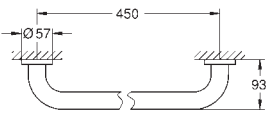

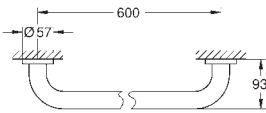
# GROHE ESSENTIALS

	Bestell-Nr.	Farbe	Brutto-Preis UVP* (Euro)	
	40 688 001	N/N	chrom	31,10
	40 688 DC1	N/N	supersteel	43,25
	40 688 BE1	N/N	nickel poliert	46,20
	40 688 EN1	N/N	nickel gebürstet	49,55
	40 688 GL1	N/N	cool sunrise	46,20
	40 688 GN1	N/N	cool sunrise gebürstet	49,55
	40 688 DA1	N/N	warm sunset	46,20
	40 688 DL1	N/N	warm sunset gebürstet	49,55
	40 688 A01	N/N	hard graphite	46,20
	40 688 AL1	N/N	hard graphite gebürstet	49,55
		<b>Essentials</b> <b>Badetuchhalter</b> Material: Metall 504 mm (Bohrabstand 450 mm) Verdeckte Befestigung GROHE StarLight Oberfläche geeignet zum Bohren (inklusive Schrauben und Dübel) oder Kleben (bitte Kleber 40 915 000 separat bestellen)		
	40 366 001	N/N	chrom	33,60
	40 366 DC1	N/N	supersteel	47,45
	40 366 BE1	N/N	nickel poliert	50,85
	40 366 EN1	N/N	nickel gebürstet	54,20
	40 366 GL1	N/N	cool sunrise	50,85
	40 366 GN1	N/N	cool sunrise gebürstet	54,20
	40 366 DA1	N/N	warm sunset	50,85
	40 366 DL1	N/N	warm sunset gebürstet	54,20
	40 366 A01	N/N	hard graphite	50,85
	40 366 AL1	N/N	hard graphite gebürstet	54,20
		<b>Essentials</b> <b>Badetuchhalter</b> Material: Metall 654 mm (Bohrabstand 600 mm) Verdeckte Befestigung GROHE StarLight Oberfläche geeignet zum Bohren (inklusive Schrauben und Dübel) oder Kleben (bitte Kleber 40 915 000 separat bestellen)		
	40 386 001	N/N	chrom	42,45
	40 386 DC1	N/N	supersteel	59,25
	40 386 BE1	N/N	nickel poliert	63,85
	40 386 EN1	N/N	nickel gebürstet	68,05
	40 386 GL1	N/N	cool sunrise	63,85
	40 386 GN1	N/N	cool sunrise gebürstet	68,05
	40 386 DA1	N/N	warm sunset	63,85
	40 386 DL1	N/N	warm sunset gebürstet	68,05
	40 386 A01	N/N	hard graphite	63,85
	40 386 AL1	N/N	hard graphite gebürstet	68,05
		<b>Essentials</b> <b>Badetuchhalter</b> Material: Metall 854 mm (Bohrabstand 800 mm) Verdeckte Befestigung GROHE StarLight Oberfläche geeignet zum Bohren (inklusive Schrauben und Dübel) oder Kleben (bitte Kleber 40 915 000 separat bestellen)		
	40 802 001	N/N	chrom	57,95
	40 802 DC1	N/N	supersteel	81,10
	40 802 BE1	N/N	nickel poliert	88,25
	40 802 EN1	N/N	nickel gebürstet	92,45
	40 802 GL1	N/N	cool sunrise	88,25
	40 802 GN1	N/N	cool sunrise gebürstet	92,45
	40 802 DA1	N/N	warm sunset	88,25
	40 802 DL1	N/N	warm sunset gebürstet	92,45
	40 802 A01	N/N	hard graphite	88,25
	40 802 AL1	N/N	hard graphite gebürstet	92,45
		<b>Essentials</b> <b>Doppel-Badetuchhalter</b> Material: Metall 654 mm (Bohrabstand 600 mm) Verdeckte Befestigung GROHE StarLight Oberfläche geeignet zum Bohren (inklusive Schrauben und Dübel)		

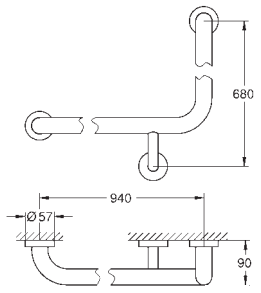
# GROHE ESSENTIALS

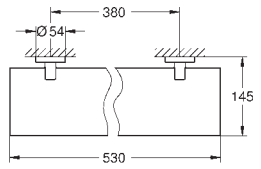
	Bestell-Nr.	Farbe	Brutto-Preis UVP* (Euro)
 	40 800 001 N/N	chrom	113,45
	40 800 DC1 N/N	supersteel	159,65
	40 800 BE1 N/N	nickel poliert	172,25
	40 800 EN1 N/N	nickel gebürstet	184,05
	40 800 GL1 N/N	cool sunrise	172,25
	40 800 GN1 N/N	cool sunrise gebürstet	184,05
	40 800 DA1 N/N	warm sunset	172,25
	40 800 DL1 N/N	warm sunset gebürstet	184,05
	40 800 A01 N/N	hard graphite	172,25
	40 800 AL1 N/N	hard graphite gebürstet	184,05
	<b>Essentials</b> <b>Multi-Badetuchhalter</b> Material: Metall 604 mm (Bohrabstand 550 mm) Verdeckte Befestigung GROHE StarLight Oberfläche geeignet zum Bohren (inklusive Schrauben und Dübel)		
 	40 364 001 N/N	chrom	11,75
	40 364 DC1 N/N	supersteel	16,40
	40 364 BE1 N/N	nickel poliert	17,20
	40 364 EN1 N/N	nickel gebürstet	18,50
	40 364 GL1 N/N	cool sunrise	17,20
	40 364 GN1 N/N	cool sunrise gebürstet	18,50
	40 364 DA1 N/N	warm sunset	17,20
	40 364 DL1 N/N	warm sunset gebürstet	18,50
	40 364 A01 N/N	hard graphite	17,20
	40 364 AL1 N/N	hard graphite gebürstet	18,50
	<b>Essentials</b> <b>Bademantelhaken</b> Material: Metall Verdeckte Befestigung GROHE StarLight Oberfläche geeignet zum Bohren (inklusive Schrauben und Dübel) oder Kleben (bitte Kleber 40 915 000 separat bestellen)		
 	40 421 001 N/N	chrom	33,60
	40 421 DC1 N/N	supersteel	47,45
	40 421 BE1 N/N	nickel poliert	50,85
	40 421 EN1 N/N	nickel gebürstet	54,20
	40 421 GL1 N/N	cool sunrise	50,85
	40 421 GN1 N/N	cool sunrise gebürstet	54,20
	40 421 DA1 N/N	warm sunset	50,85
	40 421 DL1 N/N	warm sunset gebürstet	54,20
	40 421 A01 N/N	hard graphite	50,85
	40 421 AL1 N/N	hard graphite gebürstet	54,20
	<b>Essentials</b> <b>Wannengriff</b> Material: Metall 349 mm (Bohrabstand 295 mm) Verdeckte Befestigung GROHE StarLight Oberfläche geeignet zum Bohren (inklusive Schrauben und Dübel)		
 	40 793 001 N/N	chrom	48,30
	40 793 DC1 N/N	supersteel	67,65
<b>Essentials</b> <b>Wannengriff</b> Material: Metall 507 mm (Bohrabstand 450 mm) Verdeckte Befestigung GROHE StarLight Oberfläche geeignet zum Bohren (inklusive Schrauben und Dübel)			
 	40 794 001 N/N	chrom	57,95
	40 794 DC1 N/N	supersteel	81,10
<b>Essentials</b> <b>Wannengriff</b> Material: Metall 657 mm (Bohrabstand 600 mm) Verdeckte Befestigung GROHE StarLight Oberfläche geeignet zum Bohren (inklusive Schrauben und Dübel)			

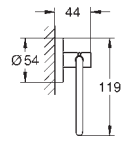
# GROHE ESSENTIALS

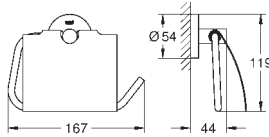
	Bestell-Nr.		Farbe	Brutto-Preis UVP* (Euro)
	40 797 001	N/N	chrom	151,25
	<p><b>Essentials</b> <b>Wannengriff</b> Material: Metall 940 x 680 mm Verdeckte Befestigung GROHE StarLight Oberfläche geeignet zum Bohren (inklusive Schrauben und Dübel)</p> 			
	40 799 001	N/N	chrom	38,65
	40 799 DC1	N/N	supersteel	54,20
<p><b>Essentials</b> <b>Glasablage</b> Material: Glas / Metall 530 mm (Bohrabstand 380 mm) Verdeckte Befestigung GROHE StarLight Oberfläche geeignet zum Bohren (inklusive Schrauben und Dübel) oder Kleben (bitte Kleber 40 915 000 separat bestellen)</p> 				
	40 689 001	N/N	chrom	25,20
	40 689 DC1	N/N	supersteel	35,30
	40 689 BE1	N/N	nickel poliert	37,80
	40 689 EN1	N/N	nickel gebürstet	40,35
	40 689 GL1	N/N	cool sunrise	37,80
	40 689 GN1	N/N	cool sunrise gebürstet	40,35
	40 689 DA1	N/N	warm sunset	37,80
	40 689 DL1	N/N	warm sunset gebürstet	40,35
	40 689 A01	N/N	hard graphite	37,80
	40 689 AL1	N/N	hard graphite gebürstet	40,35
	<p><b>Essentials</b> <b>WC-Papierhalter</b> Material: Metall ohne Deckel Verdeckte Befestigung GROHE StarLight Oberfläche geeignet zum Bohren (inklusive Schrauben und Dübel) oder Kleben (bitte Kleber 40 915 000 separat bestellen)</p> 			
	40 367 001	N/N	chrom	28,15
	40 367 DC1	N/N	supersteel	39,05
	40 367 BE1	N/N	nickel poliert	42,00
	40 367 EN1	N/N	nickel gebürstet	44,95
	40 367 GL1	N/N	cool sunrise	42,00
	40 367 GN1	N/N	cool sunrise gebürstet	44,95
	40 367 DA1	N/N	warm sunset	42,00
	40 367 DL1	N/N	warm sunset gebürstet	44,95
	40 367 A01	N/N	hard graphite	42,00
	40 367 AL1	N/N	hard graphite gebürstet	44,95
	<p><b>Essentials</b> <b>WC-Papierhalter</b> Material: Metall mit Deckel Verdeckte Befestigung GROHE StarLight Oberfläche geeignet zum Bohren (inklusive Schrauben und Dübel) oder Kleben (bitte Kleber 40 915 000 separat bestellen)</p> 			

# GROHE ESSENTIALS





	Bestell-Nr.	Farbe	Brutto-Preis UVP* (Euro)	
 	40 385 001 N/N	chrom	21,40	
	40 385 DC1 N/N	supersteel	29,80	
	40 385 BE1 N/N	nickel poliert	31,90	
	40 385 EN1 N/N	nickel gebürstet	34,05	
	40 385 GL1 N/N	cool sunrise	31,90	
	40 385 GN1 N/N	cool sunrise gebürstet	34,05	
	40 385 DA1 N/N	warm sunset	31,90	
	40 385 DL1 N/N	warm sunset gebürstet	34,05	
	40 385 A01 N/N	hard graphite	31,90	
	40 385 AL1 N/N	hard graphite gebürstet	34,05	
	<b>Essentials</b> <b>Reservepapierhalter</b> Material: Metall Wandmontage Verdeckte Befestigung GROHE StarLight Oberfläche geeignet zum Bohren (inklusive Schrauben und Dübel) oder Kleben (bitte Kleber 40 915 000 separat bestellen)			
 	40 374 001 N/N	chrom	34,85	
	40 374 DC1 N/N	supersteel	48,75	
	40 374 BE1 N/N	nickel poliert	52,10	
	40 374 EN1 N/N	nickel gebürstet	55,45	
	40 374 GL1 N/N	cool sunrise	52,10	
	40 374 GN1 N/N	cool sunrise gebürstet	55,45	
	40 374 DA1 N/N	warm sunset	52,10	
	40 374 DL1 N/N	warm sunset gebürstet	55,45	
	40 374 A01 N/N	hard graphite	52,10	
	40 374 AL1 N/N	hard graphite gebürstet	55,45	
	<b>Essentials</b> <b>Toilettenbürstengarnitur</b> Material: Glas / Metall Wandmontage Verdeckte Befestigung GROHE StarLight Oberfläche geeignet zum Bohren (inklusive Schrauben und Dübel) oder Kleben (bitte Kleber 40 915 000 separat bestellen)			
	40 791 001 N/N	weiß	5,20	
	40 791 KS1 N/N	velvet black	5,20	
	<b>Ersatzbürstenkopf</b>			
	40 392 000	chrom	23,35	
	40 392 DC0	supersteel	37,35	
<b>Ersatzbürste</b>				
	40 393 000	daVinci satin weiss	17,70	
	<b>Ersatzglas</b>			
 	40 407 001 N/N	chrom	66,80	
	40 407 DC1 N/N	supersteel	92,45	
<b>Essentials</b> <b>WC-Set 3 in 1</b> Material: Glas / Metall bestehend aus: Toilettenbürstengarnitur (40 374) Bademantelhaken (40 364) WC-Papierhalter, mit Deckel (40 367) Verdeckte Befestigung GROHE StarLight Oberfläche geeignet zum Bohren (inklusive Schrauben und Dübel) oder Kleben (bitte Kleber 40 915 000 separat bestellen)				
 	40 775 001 N/N	chrom	65,95	
	40 775 DC1 N/N	supersteel	92,45	
<b>Essentials</b> <b>Bad-Set 3 in 1</b> Material: Metall bestehend aus: Badetuchhalter, 600 mm (40 366) Bademantelhaken (40 364) WC-Papierhalter, mit Deckel (40 367) Verdeckte Befestigung GROHE StarLight Oberfläche geeignet zum Bohren (inklusive Schrauben und Dübel) oder Kleben (bitte Kleber 40 915 000 separat bestellen)				

# GROHE ESSENTIALS

Bestell-Nr.

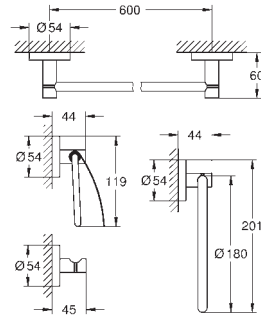

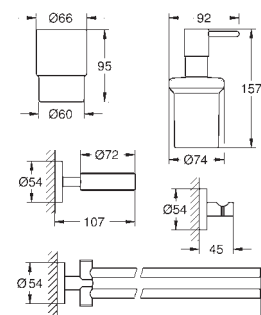





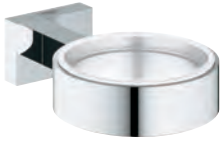
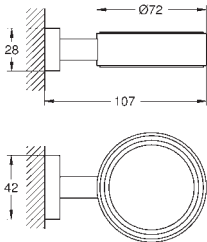

Farbe

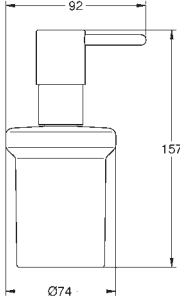
Brutto-Preis  
UVP\* (Euro)

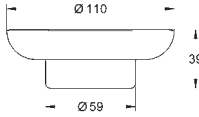

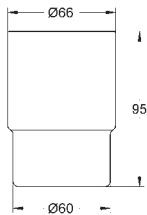

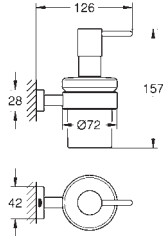

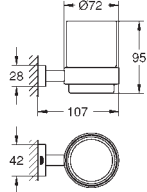

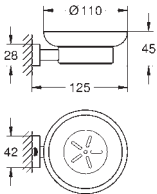

		<p><b>40 776 001</b> N/N <b>40 776 DC1</b> N/N</p> <p><b>Essentials</b> <b>Bad-Set 4 in 1</b> Material: Metall bestehend aus: Handtuchring (40 365) Bademantelhaken (40 364) WC-Papierhalter, mit Deckel (40 367) Badetuchhalter, 600 mm (40 366) Verdeckte Befestigung GROHE StarLight Oberfläche geeignet zum Bohren (inklusive Schrauben und Dübel) oder Kleben (bitte Kleber 40 915 000 separat bestellen)</p>	<p><b>chrom</b> <b>supersteel</b></p> <p><b>84,05</b> <b>117,65</b></p>
		<p><b>40 846 001</b> N/N</p> <p><b>Essentials</b> <b>Bad-Set 4 in 1</b> Material: Metall bestehend aus: Seifenspender mit Halter (40 448) Glas mit Halter (40 447) Handtuchhalter (40 371 001), nur zum Bohren geeignet (inklusive Schrauben und Dübel) Bademantelhaken (40 364) Verdeckte Befestigung GROHE StarLight Oberfläche geeignet zum Bohren (inklusive Schrauben und Dübel) oder Kleben (bitte Kleber 40 915 000 separat bestellen)</p>	<p><b>chrom</b></p> <p><b>105,05</b></p>
		<p><b>40 915 000</b> N/N</p> <p><b>Essentials</b> <b>Kleber für Badaccessoires</b> enthält Spritze mit Kleber und Adapter für die Wandhalterplatte Aushärtungszeit 24 Stunden eine Packung pro Wandhalterplatte, bei Badetuchhaltern bitte beachten verwendbar auf Fliesen, Marmor, Naturstein, Glas, Beton, Holz, Kunststoff und Metall nicht verwendbar auf Tapete, Putz und Beschichtung enthält Gefahrstoff, nähere Informationen unter <a href="http://www.grohe.com/sicherheitsdatenblaetter/">www.grohe.com/sicherheitsdatenblaetter/</a></p>	<p><b>4,30</b></p>

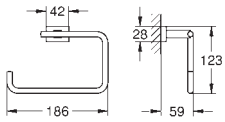

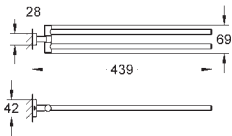

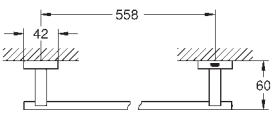

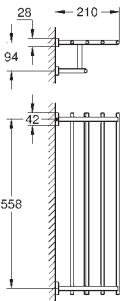

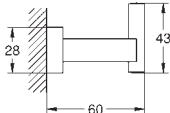

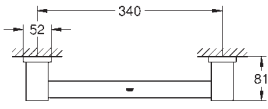

# GROHE ESSENTIALS CUBE

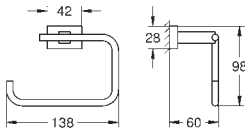
	Bestell-Nr.	Farbe	Brutto-Preis UVP* (Euro)
 	40 508 001 N/N 40 508 DC1 N/N 40 508 AL1 N/N	chrom supersteel hard graphite gebürstet	28,15 39,40 45,05
<p><b>Essentials Cube Halter</b>            Material: Metall            für            Glas (40 372)            Seifenschale (40 368) oder            Seifenspender (40 394)            Verdeckte Befestigung            GROHE StarLight Oberfläche</p>			
 	40 394 001 N/N 40 394 DC1 N/N 40 394 AL1 N/N	chrom supersteel hard graphite gebürstet	17,20 24,35 27,70
<p><b>Essentials Seifenspender</b>            Material: Glas / Metall            Füllmenge 160 ml            passend für folgende Halter:            Essentials (40 369 xx1)            Essentials Cube (40 508)            BauCosmopolitan (40 585)            Essentials Authentic (40 652)            GROHE StarLight Oberfläche</p>			
 	40 368 001 N/N	Glas klar	5,80
<p><b>Essentials Seifenschale</b>            Material: Glas            passend für folgende Halter:            Essentials (40 369 xx1)            Essentials Cube (40 508)            BauCosmopolitan (40 585)            Essentials Authentic (40 652)</p>			
 	40 372 001 N/N		7,05
<p><b>Essentials Kristallglas</b>            Material: Glas            passend für folgende Halter:            Essentials (40 369 xx1)            Essentials Cube (40 508)            BauCosmopolitan (40 585)            Essentials Authentic (40 652)</p>			
 	40 756 001 N/N	chrom	45,35
<p><b>Essentials Cube Seifenspender mit Halter</b>            Material: Glas / Metall            Füllmenge 160 ml            bestehend aus:            Halter (40 508)            Seifenspender (40 394)            Verdeckte Befestigung            GROHE StarLight Oberfläche</p>			
 	40 755 001 N/N	chrom	33,60
<p><b>Essentials Cube Glas mit Halter</b>            Material: Glas / Metall            bestehend aus:            Halter (40 508)            Glas (40 372)            Verdeckte Befestigung            GROHE StarLight Oberfläche</p>			

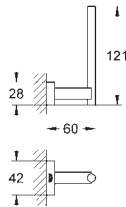
# GROHE ESSENTIALS CUBE

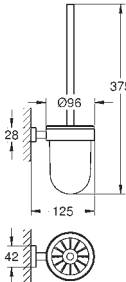
	Bestell-Nr.	Farbe	Brutto-Preis UVP* (Euro)
 	<b>40 754 001</b> N/N	chrom	34,05
<b>Essentials Cube</b> <b>Seifenschale mit Halter</b> Material: Glas / Metall bestehend aus: Halter (40 508) Seifenschale (40 368) Verdeckte Befestigung GROHE StarLight Oberfläche			
 	<b>40 510 001</b> N/N <b>40 510 DC1</b> N/N <b>40 510 AL1</b> N/N	chrom supersteel hard graphite gebürstet	38,65 54,10 61,85
<b>Essentials Cube</b> <b>Handtuchring</b> Material: Metall Verdeckte Befestigung GROHE StarLight Oberfläche			
 	<b>40 624 001</b> N/N <b>40 624 DC1</b> N/N <b>40 624 AL1</b> N/N	chrom supersteel hard graphite gebürstet	54,20 75,90 86,70
<b>Essentials Cube</b> <b>Handtuchhalter</b> Material: Metall 2-armig, schwenkbar 439 mm Verdeckte Befestigung GROHE StarLight Oberfläche			
 	<b>40 509 001</b> N/N <b>40 509 DC1</b> N/N <b>40 509 AL1</b> N/N	chrom supersteel hard graphite gebürstet	42,85 60,00 68,55
<b>Essentials Cube</b> <b>Badetuchhalter</b> Material: Metall 600 mm (Bohrabstand 558 mm) Verdeckte Befestigung GROHE StarLight Oberfläche			
 	<b>40 512 001</b> N/N <b>40 512 DC1</b> N/N <b>40 512 AL1</b> N/N	chrom supersteel hard graphite gebürstet	142,85 200,00 228,55
<b>Essentials Cube</b> <b>Multi-Badetuchhalter</b> Material: Metall 600 mm (Bohrabstand 558 mm) Verdeckte Befestigung GROHE StarLight Oberfläche			
 	<b>40 511 001</b> N/N <b>40 511 DC1</b> N/N <b>40 511 AL1</b> N/N	chrom supersteel hard graphite gebürstet	16,40 22,95 26,25
<b>Essentials Cube</b> <b>Bademantelhaken</b> Material: Metall Verdeckte Befestigung GROHE StarLight Oberfläche			

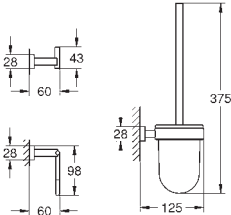
# GROHE ESSENTIALS CUBE

	Bestell-Nr.	Farbe	Brutto-Preis UVP* (Euro)
	40 514 001 N/N	chrom	57,95
	40 514 DC1 N/N	supersteel	81,15
	40 514 AL1 N/N	hard graphite gebürstet	92,70
<p><b>Essentials Cube Wannengriff</b>            Material: Metall            392 mm (Bohrabstand 340 mm)            Verdeckte Befestigung            GROHE StarLight Oberfläche</p> 			
	40 507 001 N/N	chrom	32,35
	40 507 DC1 N/N	supersteel	45,30
	40 507 AL1 N/N	hard graphite gebürstet	51,75
<p><b>Essentials Cube WC-Papierhalter</b>            Material: Metall            ohne Deckel            Verdeckte Befestigung            GROHE StarLight Oberfläche</p> 			
	40 623 001 N/N	chrom	26,90
	40 623 DC1 N/N	supersteel	37,65
	40 623 AL1 N/N	hard graphite gebürstet	43,05
<p><b>Essentials Cube Reservepapierhalter</b>            Material: Metall            Wandmontage            Verdeckte Befestigung            GROHE StarLight Oberfläche</p> 			
	40 513 001 N/N	chrom	55,85
	40 513 DC1 N/N	supersteel	78,20
	40 513 AL1 N/N	hard graphite gebürstet	89,35
<p><b>Essentials Cube Toilettenbürstengarnitur</b>            Material: Glas / Metall            Wandmontage            Verdeckte Befestigung            GROHE StarLight Oberfläche</p> 			
	40 791 001 N/N	weiß	5,20
	40 791 KS1 N/N	velvet black	5,20
	40 392 000 N/N	chrom	23,35
<p><b>Essentials Cube Ersatzbürstengarnitur</b>            Material: Glas / Metall            Wandmontage            Verdeckte Befestigung            GROHE StarLight Oberfläche</p> 			
	40 392 DC0 N/N	supersteel	37,35
	40 392 AL0 N/N	hard graphite gebürstet	37,35
	40 393 000 N/N	daVinci satin weiss	17,70
<p><b>Essentials Cube Ersatzbürste</b></p>			
	40 757 001 N/N	chrom	92,45
	<p><b>Essentials Cube WC-Set 3 in 1</b>            Material: Glas / Metall            bestehend aus:            Bademantelhaken (40 511)            WC-Papierhalter, ohne Deckel (40 507)            Toilettenbürstengarnitur (40 513)            Verdeckte Befestigung            GROHE StarLight Oberfläche</p>		
	<p><b>Essentials Cube WC-Set 3 in 1</b>            Material: Glas / Metall            bestehend aus:            Bademantelhaken (40 511)            WC-Papierhalter, ohne Deckel (40 507)            Toilettenbürstengarnitur (40 513)            Verdeckte Befestigung            GROHE StarLight Oberfläche</p>		

# GROHE ESSENTIALS CUBE

Bestell-Nr.

Farbe

Brutto-Preis  
UVP\* (Euro)

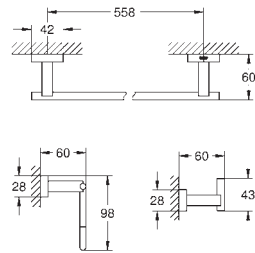

40 777 001 N/N

chrom

82,35

## Essentials Cube Bad-Set 3 in 1

Material: Metall  
bestehend aus:  
Bademantelhaken (40 511)  
WC-Papierhalter, ohne Deckel (40 507)  
Badetuchhalter, 558 mm (40 509)  
Verdeckte Befestigung  
GROHE StarLight Oberfläche

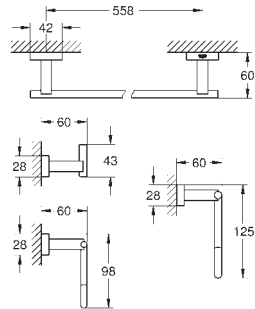
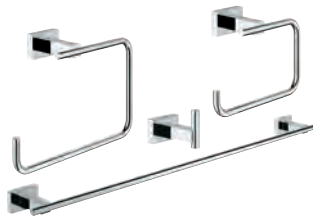

40 778 001 N/N

chrom

117,65

## Essentials Cube Bad-Set 4 in 1

Material: Metall  
bestehend aus:  
Bademantelhaken (40 511)  
Handtuchring (40 510)  
WC-Papierhalter, ohne Deckel (40 507)  
Badetuchhalter, 558 mm (40 509)  
Verdeckte Befestigung  
GROHE StarLight Oberfläche

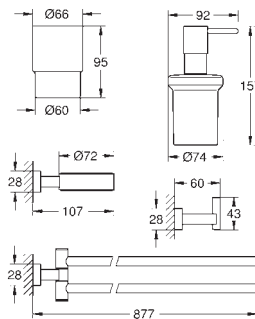

40 847 001 N/N

chrom

134,45







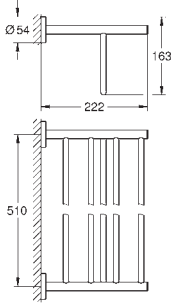

## Essentials Cube Bad-Set 4 in 1

Material: Glas / Metall  
bestehend aus:  
Seifenspender mit Halter (40 756)  
Glas mit Halter (40 755 001)  
Handtuchhalter, 2-armig (40 624 001)  
Bademantelhaken (40 511)  
Verdeckte Befestigung  
GROHE StarLight Oberfläche

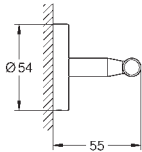
# GROHE BAU COSMOPOLITAN

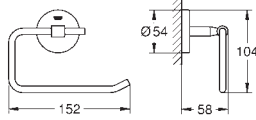

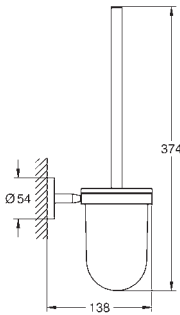
	Bestell-Nr.	Farbe	Brutto-Preis UVP* (Euro)
 	40 585 001 N/N	chrom	16,80
<p><b>Bau Cosmopolitan Halter</b>            Material: Metall            für Glas (40 372), Seifenschale (40 368) oder Seifenspender (40 394)            Verdeckte Befestigung            GROHE StarLight Oberfläche            geeignet zum Bohren (inklusive Schrauben und Dübel) oder Kleben (bitte Kleber 40 915 000 separat bestellen)</p>			
 	40 394 001 N/N	chrom	17,20
<p><b>Essentials Seifenspender</b>            Material: Glas / Metall            Füllmenge 160 ml            passend für folgende Halter:            Essentials (40 369 xx1)            Essentials Cube (40 508)            BauCosmopolitan (40 585)            Essentials Authentic (40 652)            GROHE StarLight Oberfläche</p>			
 	40 368 001 N/N	Glas klar	5,80
<p><b>Essentials Seifenschale</b>            Material: Glas            passend für folgende Halter:            Essentials (40 369 xx1)            Essentials Cube (40 508)            BauCosmopolitan (40 585)            Essentials Authentic (40 652)</p>			
 	40 372 001 N/N		7,05
<p><b>Essentials Kristallglas</b>            Material: Glas            passend für folgende Halter:            Essentials (40 369 xx1)            Essentials Cube (40 508)            BauCosmopolitan (40 585)            Essentials Authentic (40 652)</p>			
 	40 460 001 N/N	chrom	16,80
<p><b>Bau Cosmopolitan Handtuchring</b>            Material: Metall            Verdeckte Befestigung            GROHE StarLight Oberfläche            geeignet zum Bohren (inklusive Schrauben und Dübel) oder Kleben (bitte Kleber 40 915 000 separat bestellen)</p>			
 	40 459 001 N/N	chrom	24,35
<p><b>Bau Cosmopolitan Badetuchhalter</b>            Material: Metall            522 mm (Bohrabstand 430 mm)            Verdeckte Befestigung            GROHE StarLight Oberfläche            geeignet zum Bohren (inklusive Schrauben und Dübel) oder Kleben (bitte Kleber 40 915 000 separat bestellen)</p>			

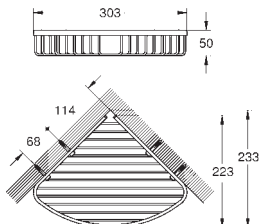
# GROHE BAU COSMOPOLITAN

	Bestell-Nr.	Farbe	Brutto-Preis UVP* (Euro)
 	40 462 001 N/N	chrom	88,25
<p><b>Bau Cosmopolitan Multi-Badetuchhalter</b>            Material: Metall            564 mm (Bohrabstand 510 mm)            Verdeckte Befestigung            GROHE StarLight Oberfläche            geeignet zum Bohren (inklusive Schrauben und Dübel)</p>			
 	40 461 001 N/N	chrom	10,10
<p><b>Bau Cosmopolitan Bademantelhaken</b>            Material: Metall            Verdeckte Befestigung            GROHE StarLight Oberfläche            geeignet zum Bohren (inklusive Schrauben und Dübel) oder Kleben (bitte Kleber 40 915 000 separat bestellen)</p>			
 	40 457 001 N/N	chrom	21,00
<p><b>Bau Cosmopolitan WC-Papierhalter</b>            Material: Metall            ohne Deckel            Verdeckte Befestigung            GROHE StarLight Oberfläche            geeignet zum Bohren (inklusive Schrauben und Dübel) oder Kleben (bitte Kleber 40 915 000 separat bestellen)</p>			
 	40 463 001 N/N	chrom	27,30
<p><b>Bau Cosmopolitan Toilettenbürstengarnitur</b>            Material: Glas / Metall            Wandmontage            Verdeckte Befestigung            GROHE StarLight Oberfläche            geeignet zum Bohren (inklusive Schrauben und Dübel) oder Kleben (bitte Kleber 40 915 000 separat bestellen)</p>			
	40 791 001 N/N	weiß	5,20
	40 791 KS1 N/N	velvet black	5,20
<p><b>Ersatzbürstenkopf</b></p>			
	40 392 000	chrom	23,35
	40 392 DC0	supersteel	37,35
<p><b>Ersatzbürste</b></p>			
	40 393 000	daVinci satin weiss	17,70
<p><b>Ersatzglas</b></p>			
 	40 663 001 N/N	chrom	47,45
<p><b>Bau Cosmopolitan Ablagekorb</b>            Material: Metall            für Eckmontage            groß            geeignet zum Bohren (inklusive Schrauben und Dübel)</p>			



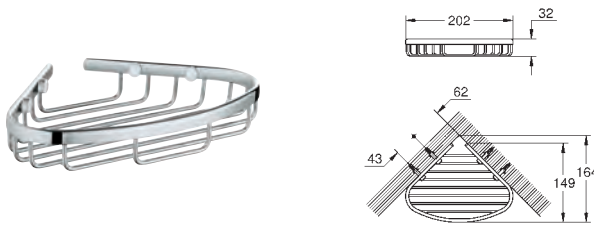





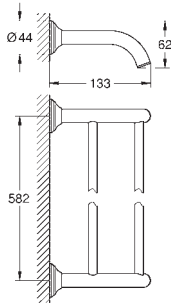

# GROHE BAU COSMOPOLITAN

	Bestell-Nr.	Farbe	Brutto-Preis UVP* (Euro)
	40 664 001 N/N	chrom	37,80
	40 915 000 N/N		4,30
<p><b>Essentials</b> <b>Kleber für Badaccessoires</b> enthält Spritze mit Kleber und Adapter für die Wandhalterplatte Aushärtungszeit 24 Stunden eine Packung pro Wandhalterplatte, bei Badetuchhaltern bitte beachten verwendbar auf Fliesen, Marmor, Naturstein, Glas, Beton, Holz, Kunststoff und Metall nicht verwendbar auf Tapete, Putz und Beschichtung enthält Gefahrstoff, nähere Informationen unter <a href="http://www.grohe.com/sicherheitsdatenblaetter/">www.grohe.com/sicherheitsdatenblaetter/</a></p>			

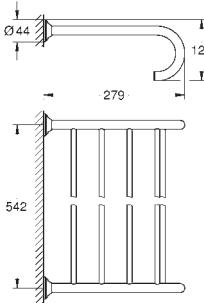
# GROHE ESSENTIALS AUTHENTIC

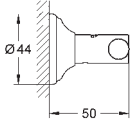
	Bestell-Nr.	Farbe	Brutto-Preis UVP* (Euro)
	40 652 001 N/N	chrom	21,40
	40 652 EN1 N/N	nickel gebürstet	34,05
	<b>Essentials Authentic Halter</b> Material: Metall für Glas (40 372), Seifenschale (40 368) oder Seifenspender (40 394) Verdeckte Befestigung GROHE StarLight Oberfläche		
	40 394 001 N/N	chrom	17,20
	40 394 EN1 N/N	nickel gebürstet	27,70
	<b>Essentials Seifenspender</b> Material: Glas / Metall Füllmenge 160 ml passend für folgende Halter: Essentials (40 369 xx1) Essentials Cube (40 508) BauCosmopolitan (40 585) Essentials Authentic (40 652) GROHE StarLight Oberfläche		
	40 368 001 N/N	Glas klar	5,80
	<b>Essentials Seifenschale</b> Material: Glas passend für folgende Halter: Essentials (40 369 xx1) Essentials Cube (40 508) BauCosmopolitan (40 585) Essentials Authentic (40 652)		
	40 372 001 N/N		7,05
	<b>Essentials Kristallglas</b> Material: Glas passend für folgende Halter: Essentials (40 369 xx1) Essentials Cube (40 508) BauCosmopolitan (40 585) Essentials Authentic (40 652)		
	40 655 001 N/N	chrom	21,40
	40 655 EN1 N/N	nickel gebürstet	34,05
	<b>Essentials Authentic Handtuchring</b> Material: Metall Verdeckte Befestigung GROHE StarLight Oberfläche		
	40 653 001 N/N	chrom	33,60
	40 653 EN1 N/N	nickel gebürstet	54,20
	<b>Essentials Authentic Badetuchhalter</b> Material: Metall 626 mm (Bohrabstand 582 mm) Verdeckte Befestigung GROHE StarLight Oberfläche		

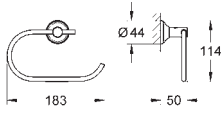
# GROHE ESSENTIALS AUTHENTIC

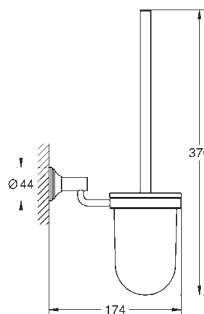
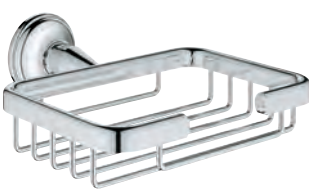
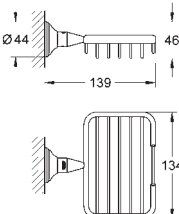
	Bestell-Nr.	Farbe	Brutto-Preis UVP* (Euro)
		40 654 001 N/N 40 654 EN1 N/N	chrom 57,95 nickel gebürstet 92,45
	<b>Essentials Authentic Doppel-Badetuchhalter</b> Material: Metall 626 mm (Bohrabstand 582 mm) Verdeckte Befestigung GROHE StarLight Oberfläche		
		40 660 001 N/N 40 660 EN1 N/N	chrom 113,45 nickel gebürstet 184,05
	<b>Essentials Authentic Multi-Badetuchhalter</b> Material: Metall 586 mm (Bohrabstand 542 mm) Verdeckte Befestigung GROHE StarLight Oberfläche		
		40 656 001 N/N 40 656 EN1 N/N	chrom 11,75 nickel gebürstet 18,50
	<b>Essentials Authentic Bademantelhaken</b> Material: Metall Verdeckte Befestigung GROHE StarLight Oberfläche		
		40 657 001 N/N 40 657 EN1 N/N	chrom 25,20 nickel gebürstet 40,35
	<b>Essentials Authentic WC-Papierhalter</b> Material: Metall ohne Deckel Verdeckte Befestigung GROHE StarLight Oberfläche		
		40 658 001 N/N 40 658 EN1 N/N	chrom 34,85 nickel gebürstet 55,45
	<b>Essentials Authentic Toilettenbürstengarnitur</b> Material: Glas / Metall Wandmontage Verdeckte Befestigung GROHE StarLight Oberfläche		
		40 791 001 N/N 40 791 KS1 N/N Ersatzbürstenkopf	weiß 5,20 velvet black 5,20
		40 392 000 40 392 DC0 Ersatzbürste	chrom 23,35 supersteel 37,35
		40 393 000 Ersatzglas	daVinci satin weiss 17,70
		40 659 001 N/N 40 659 EN1 N/N	chrom 37,80 nickel gebürstet 60,50
	<b>Essentials Authentic Ablagekorb</b> Material: Metall Verdeckte Befestigung GROHE StarLight Oberfläche		

# GROHE THERMOSTATE







## INHALT

Grotherm SmartControl	180
Grotherm	189
Grotherm 3000 Cosmopolitan	194
Grotherm 2000	195
Grotherm Cube	198
Grotherm 1000	200
Grotherm 1000 Performance	202
Grotherm 800 Cosmopolitan	204
Grotherm 800	206

## SICHERHEITSHINWEIS

### Vermeidung von Verbrühungen

Für ein entspanntes und komfortables Duschvergnügen und zur Vermeidung von Verbrühungen empfiehlt GROHE grundsätzlich die Verwendung von Thermostaten. An Entnahmestellen mit besonderer Beachtung der Auslauftemperatur (Krankenhäuser, Schulen, Pflege- und Seniorenheime) wird empfohlen, Thermostate einzusetzen, die auf 43 °C begrenzt werden können. Den Grotherm Thermostaten liegt zur Begrenzung ein Temperaturendanschlag bei.

Bei Duschanlagen in Kindergärten und speziellen Bereichen von Pflegeheimen wird generell empfohlen, dass die Temperatur von 38 °C nicht überschritten werden sollte. Hierzu empfehlen wir Grotherm Special Thermostate mit Sondergriff zur Erleichterung der thermischen Desinfektion und den entsprechendem Sicherheitsanschlag zu verwenden.

Geltende Normen (z. B. EN 806-2) und technische Regeln für Trinkwasser sind zu beachten.

# GROHTHERM 1000 PERFORMANCE

neu

## COOLTOUCH THERMOSTAT MIT PROGRIP

Genießen Sie Ihre erfrischende Dusche mehr als je zuvor. Grohtherm 1000 Performance bietet ein GROHE CoolTouch-Kompaktgehäuse, ergonomisch geformte ProGrip-Griffe mit Rändelstruktur, die GROHE TurboStat-Technologie und wassersparende Eco-Funktionen.



**GROHE TurboStat**  
Für eine konstante  
Wassertemperatur.

**GROHE CoolTouch**  
Kein Verbrennen an  
heißen Oberflächen.

**Smarte Ergonomie**  
GROHE ProGrip mit  
Rändelstruktur kombiniert  
einen ergonomischen Griff  
mit einzigartigem Design.

**SafeStop**  
Temperaturstopp schützt  
vor Verbrennungen.

**EasyLogic**  
Intuitive Symbole auf  
dem Thermostatkörper.

**GROHE AquaDimmer Eco**  
Zwischen Wannenauslauf und  
Brause wechseln – mit Wasser-  
sparfunktion für die Brause.

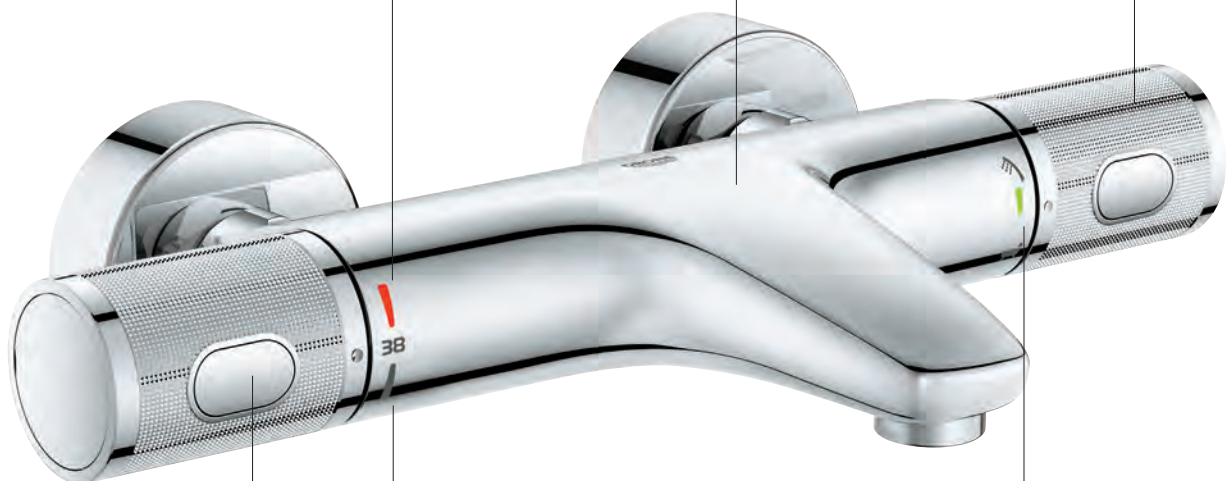



# GROHTHERM 800 COSMOPOLITAN

neu

THERMOSTATE

## MINIMALISTISCHES DESIGN MIT ERGONOMISCHEM METALLGRIFF

Mit Qualität, Technologie und Design zu einem attraktiven Preis ist Grohtherm 800 Cosmopolitan unser kompaktestes Thermostat. Das schlanke Design passt perfekt für moderne, offene Räume.



# GROHE GROHTHERM SMARTCONTROL

Bestell-Nr.

Farbe

Brutto-Preis  
UVP\* (Euro)

29 123 000	chrom	599,70
29 123 DC0	supersteel	839,60
29 123 GN0	cool sunrise gebürstet	959,50
29 123 DL0	warm sunset gebürstet	959,50
29 123 A00	hard graphite	899,55
29 123 AL0	hard graphite gebürstet	959,50

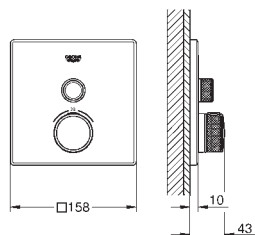

## Grotherm SmartControl

### Thermostat mit 1 Absperrventil

#### Fertigmontageset Rapido SmartBox (35 600)

Wandrosette aus Metall mit GROHE QuickFix mit verdeckter Rosetten- und Schaftabdichtung, verdeckte Befestigung, nachträglich 6° ausrichtbar  
GROHE StarLight Oberfläche

#### SmartControl: An/Aus per Knopfdruck und Volumensteuerung durch Drehen auswechselbare Symbole

**GROHE TurboStat** Kompaktkartusche mit Dehnstoff-Thermoelement

GROHE SafeStop Sicherheitssperre bei 38°C

GROHE SafeStop Plus optional einsetzbarer Temperaturendanschlag bei 43°C oder 46°C

eingebaute Rückflussverhinderer und Schmutzfangsiebe

ohne Rohbau-Set

Durchfluss: Abgang A (in Verbindung mit separatem Absperrventil) = 34 l/min, Abgang B/C = 29 l/min

35 600 000	N/N	99,05
<b>GROHE Rapido SmartBox Unterputz-Einbaukörper</b>		

29 124 000	chrom	654,75
29 124 DC0	supersteel	916,65
29 124 GN0	cool sunrise gebürstet	1.047,60
29 124 DL0	warm sunset gebürstet	1.047,60
29 124 A00	hard graphite	982,15
29 124 AL0	hard graphite gebürstet	1.047,60

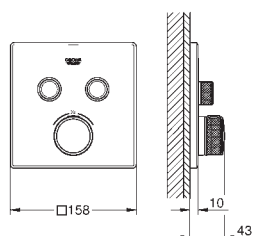

## Grotherm SmartControl

### Thermostat mit 2 Absperrventilen

#### Fertigmontageset Rapido SmartBox (35 600)

Wandrosette aus Metall mit GROHE QuickFix mit verdeckter Rosetten- und Schaftabdichtung, verdeckte Befestigung, nachträglich 6° ausrichtbar  
GROHE StarLight Oberfläche

#### SmartControl: An/Aus per Knopfdruck und Volumensteuerung durch Drehen auswechselbare Symbole

**GROHE TurboStat** Kompaktkartusche mit Dehnstoff-Thermoelement

GROHE SafeStop Sicherheitssperre bei 38°C

GROHE SafeStop Plus optional einsetzbarer Temperaturendanschlag bei 43°C oder 46°C

eingebaute Rückflussverhinderer und Schmutzfangsiebe

gleichzeitige Nutzung mehrerer Verbraucher

ohne Rohbau-Set

Durchfluss: Abgang B = 24 l/min, Abgang C = 26 l/min, Abgang B + C = 29l/min

35 600 000	N/N	99,05
<b>GROHE Rapido SmartBox Unterputz-Einbaukörper</b>		

29 125 000	chrom	783,50
------------	-------	--------

## Grotherm SmartControl

### Thermostat mit 2 Absperrventilen und integriertem Brausehalter

#### Fertigmontageset Rapido SmartBox (35 600)

Wandrosette aus Metall mit GROHE QuickFix mit verdeckter Rosetten- und Schaftabdichtung, verdeckte Befestigung, nachträglich 6° ausrichtbar  
GROHE StarLight Oberfläche

#### SmartControl: An/Aus per Knopfdruck und Volumensteuerung durch Drehen auswechselbare Symbole

**GROHE TurboStat** Kompaktkartusche mit Dehnstoff-Thermoelement

GROHE SafeStop Sicherheitssperre bei 38°C

GROHE SafeStop Plus optional einsetzbarer Temperaturendanschlag bei 43°C oder 46°C

eingebaute Rückflussverhinderer und Schmutzfangsiebe

gleichzeitige Nutzung mehrerer Verbraucher

#### integrierter Wandabgangsbogen mit Brauseabgang 1/2"

ohne Rohbau-Set

Durchfluss: Abgang B = 24 l/min, Handbrause = 12 l/min, Abgang B + Handbrause = 27 l/min

35 600 000	N/N	99,05
<b>GROHE Rapido SmartBox Unterputz-Einbaukörper</b>		

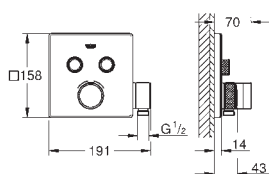

# GROHE GROHTHERM SMARTCONTROL

Bestell-Nr. Farbe Brutto-Preis  
UVP\* (Euro)

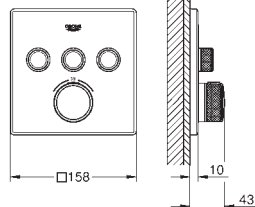

29 126 000	chrom	709,75
29 126 DC0	supersteel	993,65
29 126 GN0	cool sunrise gebürstet	1.135,60
29 126 DL0	warm sunset gebürstet	1.135,60
29 126 A00	hard graphite	1.064,65
29 126 AL0	hard graphite gebürstet	1.135,60

### Grotherm SmartControl

#### Thermostat mit 3 Absperrventilen

#### Fertigmontageset Rapido SmartBox (35 600)

Wandrosette aus Metall mit GROHE QuickFix mit verdeckter Rosetten- und Schaftabdichtung, verdeckte Befestigung, nachträglich 6° ausrichtbar  
GROHE StarLight Oberfläche

#### SmartControl: An/Aus per Knopfdruck und Volumensteuerung durch Drehen auswechselbare Symbole

**GROHE TurboStat** Kompaktkartusche mit Dehnstoff-Thermoelement

GROHE SafeStop Sicherheitssperre bei 38°C

GROHE SafeStop Plus optional einsetzbarer Temperaturendanschlag bei 43°C oder 46°C

eingebaute Rückflussverhinderer und Schmutzfangsiebe

gleichzeitige Nutzung mehrerer Verbraucher

ohne Rohbau-Set

Durchfluss: Abgang A = 23l/min, Abgang B = 27l/min, Abgang C = 23l/min,

Abgang A + B = 33 l/min, Abgang A + B + C = 36 l/min

35 600 000 N/N 99,05  
GROHE Rapido SmartBox Unterputz-Einbaukörper

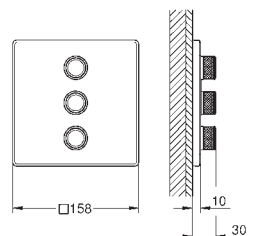

29 127 000	chrom	431,35
29 127 DC0	supersteel	603,90
29 127 GN0	cool sunrise gebürstet	690,15
29 127 DL0	warm sunset gebürstet	690,15
29 127 A00	hard graphite	647,05
29 127 AL0	hard graphite gebürstet	690,15

### Grotherm SmartControl

#### 3-fach Unterputzventil

#### Fertigmontageset Rapido SmartBox (35 600)

Wandrosette aus Metall mit GROHE QuickFix mit verdeckter Rosetten- und Schaftabdichtung, verdeckte Befestigung, nachträglich 6° ausrichtbar  
GROHE StarLight Oberfläche

#### SmartControl: An/Aus per Knopfdruck und Volumensteuerung durch Drehen auswechselbare Symbole

gleichzeitige Nutzung mehrerer Verbraucher

ohne Rohbau-Set

Durchfluss: Abgang D = 28 l/min, Abgang E = 28 l/min, Abgang A = 28 l/min,

Abgänge D + E + A = 65 l/min

35 600 000 N/N 99,05  
GROHE Rapido SmartBox Unterputz-Einbaukörper

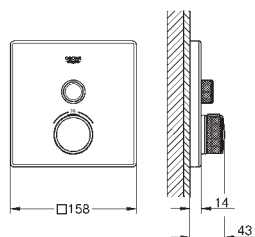

29 153 LS0	moon white	775,80
------------	------------	--------

### Grotherm SmartControl

#### Thermostat mit 1 Absperrventil

#### Fertigmontageset Rapido SmartBox (35 600)

Wandrosette aus Metall mit GROHE QuickFix mit verdeckter Rosetten- und Schaftabdichtung, verdeckte Befestigung, nachträglich 6° ausrichtbar  
GROHE StarLight Oberfläche

#### SmartControl: An/Aus per Knopfdruck und Volumensteuerung durch Drehen auswechselbare Symbole

**GROHE TurboStat** Kompaktkartusche mit Dehnstoff-Thermoelement

GROHE SafeStop Sicherheitssperre bei 38°C

GROHE SafeStop Plus optional einsetzbarer Temperaturendanschlag bei 43°C oder 46°C

eingebaute Rückflussverhinderer und Schmutzfangsiebe

Wandrosette mit Abdeckung aus Acrylglas in moon white

ohne Rohbau-Set

Durchfluss: Abgang A (in Verbindung mit separatem Absperrventil) = 34 l/min,

Abgang B/C = 29 l/min

35 600 000 N/N 99,05  
GROHE Rapido SmartBox Unterputz-Einbaukörper



# GROHE GROHTHERM SMARTCONTROL

Bestell-Nr.

Farbe

Brutto-Preis  
UVP\* (Euro)

29 156 LS0

moon white

830,80

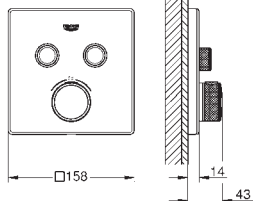

## Grotherm SmartControl

### Thermostat mit 2 Absperrventilen

Fertigmontageset **Rapido SmartBox (35 600)**

Wandrosette aus Metall mit GROHE QuickFix mit verdeckter Rosetten- und Schaftabdichtung, verdeckte Befestigung, nachträglich 6° ausrichtbar  
GROHE StarLight Oberfläche

**SmartControl: An/Aus per Knopfdruck und Volumensteuerung durch Drehen auswechselbare Symbole**

**GROHE TurboStat** Kompaktkartusche mit Dehnstoff-Thermoelement

GROHE SafeStop Sicherheitssperre bei 38°C

GROHE SafeStop Plus optional einsetzbarer Temperaturendanschlag bei 43°C oder 46°C

eingebaute Rückflussverhinderer und Schmutzfangsiebe

gleichzeitige Nutzung mehrerer Verbraucher

Wandrosette mit Abdeckung aus Acrylglas in moon white

ohne Rohbau-Set

Durchfluss: Abgang B = 24 l/min, Abgang C = 26 l/min, Abgang B + C = 29l/min

35 600 000 N/N

99,05

GROHE Rapido SmartBox Unterputz-Einbaukörper

29 157 LS0

moon white

885,85

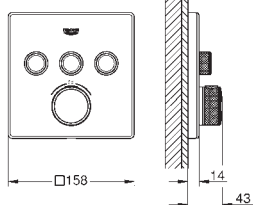

## Grotherm SmartControl

### Thermostat mit 3 Absperrventilen

Fertigmontageset **Rapido SmartBox (35 600)**

Wandrosette aus Metall mit GROHE QuickFix mit verdeckter Rosetten- und Schaftabdichtung, verdeckte Befestigung, nachträglich 6° ausrichtbar  
GROHE StarLight Oberfläche

**SmartControl: An/Aus per Knopfdruck und Volumensteuerung durch Drehen auswechselbare Symbole**

**GROHE TurboStat** Kompaktkartusche mit Dehnstoff-Thermoelement

GROHE SafeStop Sicherheitssperre bei 38°C

GROHE SafeStop Plus optional einsetzbarer Temperaturendanschlag bei 43°C oder 46°C

eingebaute Rückflussverhinderer und Schmutzfangsiebe

gleichzeitige Nutzung mehrerer Verbraucher

Wandrosette mit Abdeckung aus Acrylglas in moon white

ohne Rohbau-Set

Durchfluss: Abgang A = 23l/min, Abgang B = 27l/min, Abgang C = 23l/min,

Abgang A + B = 33 l/min, Abgang A + B + C = 36 l/min

35 600 000 N/N

99,05

GROHE Rapido SmartBox Unterputz-Einbaukörper

29 158 LS0

moon white

545,80

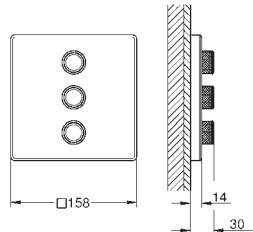

## Grotherm SmartControl

### 3-fach Unterputzventil

Fertigmontageset **Rapido SmartBox (35 600)**

Wandrosette aus Metall mit GROHE QuickFix mit verdeckter Rosetten- und Schaftabdichtung, verdeckte Befestigung, nachträglich 6° ausrichtbar  
GROHE StarLight Oberfläche

**SmartControl: An/Aus per Knopfdruck und Volumensteuerung durch Drehen auswechselbare Symbole**

gleichzeitige Nutzung mehrerer Verbraucher

Wandrosette mit Abdeckung aus Acrylglas in moon white

ohne Rohbau-Set

Durchfluss: Abgang D = 28 l/min, Abgang E = 28 l/min, Abgang A = 28 l/min,

Abgänge D + E + A = 65 l/min

35 600 000 N/N

99,05

GROHE Rapido SmartBox Unterputz-Einbaukörper

# GROHE GROHTHERM SMARTCONTROL

Bestell-Nr.	Farbe	Brutto-Preis UVP* (Euro)
-------------	-------	-----------------------------

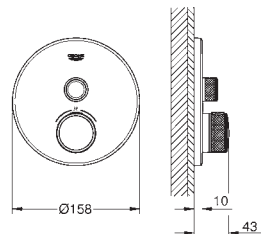

29 118 000	chrom	599,70
29 118 DC0	supersteel	839,60
29 118 BE0	nickel poliert	899,55
29 118 EN0	nickel gebürstet	959,50
29 118 GL0	cool sunrise	899,55
29 118 GN0	cool sunrise gebürstet	959,50
29 118 DA0	warm sunset	899,55
29 118 DL0	warm sunset gebürstet	959,50
29 118 A00	hard graphite	899,55
29 118 AL0	hard graphite gebürstet	959,50

## Grotherm SmartControl

### Thermostat mit 1 Absperrventil

Fertigmontageset **Rapido SmartBox (35 600)**

Wandrosette aus Metall mit GROHE QuickFix mit verdeckter Rosetten- und Schaftabdichtung, verdeckte Befestigung, nachträglich 6° ausrichtbar  
GROHE StarLight Oberfläche

**SmartControl: An/Aus per Knopfdruck und Volumensteuerung durch Drehen**  
**auswechselbare Symbole**

**GROHE TurboStat** Kompaktkartusche mit Dehnstoff-Thermoelement

GROHE SafeStop Sicherheitssperre bei 38°C

GROHE SafeStop Plus optional einsetzbarer Temperaturendanschlag bei 43°C oder 46°C

eingebaute Rückflussverhinderer und Schmutzfangsiebe  
ohne Rohbau-Set

Durchfluss: Abgang A (in Verbindung mit separatem Absperrventil) = 34 l/min,  
Abgang B/C = 29 l/min

35 600 000	N/N	99,05
<b>GROHE Rapido SmartBox Unterputz-Einbaukörper</b>		

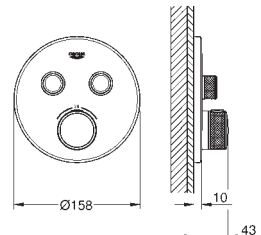

29 119 000	chrom	654,75
29 119 DC0	supersteel	916,65
29 119 BE0	nickel poliert	982,15
29 119 EN0	nickel gebürstet	1.047,60
29 119 GL0	cool sunrise	982,15
29 119 GN0	cool sunrise gebürstet	1.047,60
29 119 DA0	warm sunset	982,15
29 119 DL0	warm sunset gebürstet	1.047,60
29 119 A00	hard graphite	982,15
29 119 AL0	hard graphite gebürstet	1.047,60

## Grotherm SmartControl

### Thermostat mit 2 Absperrventilen

Fertigmontageset **Rapido SmartBox (35 600)**

Wandrosette aus Metall mit GROHE QuickFix mit verdeckter Rosetten- und Schaftabdichtung, verdeckte Befestigung, nachträglich 6° ausrichtbar  
GROHE StarLight Oberfläche

**SmartControl: An/Aus per Knopfdruck und Volumensteuerung durch Drehen**  
**auswechselbare Symbole**

**GROHE TurboStat** Kompaktkartusche mit Dehnstoff-Thermoelement

GROHE SafeStop Sicherheitssperre bei 38°C

GROHE SafeStop Plus optional einsetzbarer Temperaturendanschlag bei 43°C oder 46°C

eingebaute Rückflussverhinderer und Schmutzfangsiebe  
gleichzeitige Nutzung mehrerer Verbraucher  
ohne Rohbau-Set

Durchfluss: Abgang B = 24 l/min, Abgang C = 26 l/min, Abgang B + C = 29 l/min

35 600 000	N/N	99,05
<b>GROHE Rapido SmartBox Unterputz-Einbaukörper</b>		

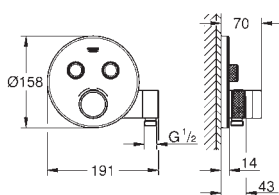

29 120 000	chrom	783,50
------------	-------	--------

## Grotherm SmartControl

### Thermostat mit 2 Absperrventilen und integriertem Brausehalter

Fertigmontageset **Rapido SmartBox (35 600)**

Wandrosette aus Metall mit GROHE QuickFix mit verdeckter Rosetten- und Schaftabdichtung, verdeckte Befestigung, nachträglich 6° ausrichtbar  
GROHE StarLight Oberfläche

**SmartControl: An/Aus per Knopfdruck und Volumensteuerung durch Drehen**  
**auswechselbare Symbole**

**GROHE TurboStat** Kompaktkartusche mit Dehnstoff-Thermoelement

GROHE SafeStop Sicherheitssperre bei 38°C

GROHE SafeStop Plus optional einsetzbarer Temperaturendanschlag bei 43°C oder 46°C

eingebaute Rückflussverhinderer und Schmutzfangsiebe  
gleichzeitige Nutzung mehrerer Verbraucher





**integrierter Wandabgangsbogen mit Brauseabgang 1/2"**

ohne Rohbau-Set

Durchfluss: Abgang B = 24 l/min, Handbrause = 12 l/min, Abgang B + Handbrause = 27 l/min

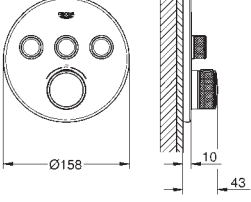
35 600 000	N/N	99,05
<b>GROHE Rapido SmartBox Unterputz-Einbaukörper</b>		

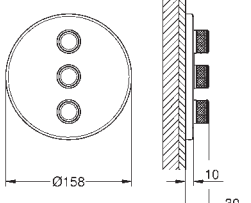
# GROHE GROHTHERM SMARTCONTROL

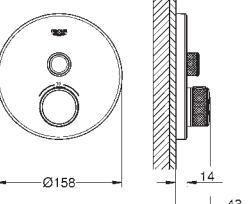
	Bestell-Nr.	Farbe	Brutto-Preis UVP* (Euro)	
 	29 121 000	chrom	709,75	
	29 121 DC0	supersteel	993,65	
	29 121 BE0	nickel poliert	1.064,65	
	29 121 EN0	nickel gebürstet	1.135,60	
	29 121 GL0	cool sunrise	1.064,65	
	29 121 GN0	cool sunrise gebürstet	1.135,60	
	29 121 DA0	warm sunset	1.064,65	
	29 121 DL0	warm sunset gebürstet	1.135,60	
	29 121 A00	hard graphite	1.064,65	
	29 121 AL0	hard graphite gebürstet	1.135,60	
	<b>Grohtherm SmartControl</b> <b>Thermostat mit 3 Absperrventilen</b> Fertigmontageset <b>Rapido SmartBox (35 600)</b> Wandrosette aus Metall mit GROHE QuickFix mit verdeckter Rosetten- und Schaftabdichtung, verdeckte Befestigung, nachträglich 6° ausrichtbar GROHE StarLight Oberfläche <b>SmartControl: An/Aus per Knopfdruck und Volumensteuerung durch Drehen</b> <b>auswechselbare Symbole</b> <b>GROHE TurboStat</b> Kompaktkartusche mit Dehnstoff-Thermoelement GROHE SafeStop Sicherheitssperre bei 38°C GROHE SafeStop Plus optional einsetzbarer Temperaturendanschlag bei 43°C oder 46°C eingebaute Rückflussverhinderer und Schmutzfängsiebe gleichzeitige Nutzung mehrerer Verbraucher ohne Rohbau-Set Durchfluss: Abgang A = 23l/min, Abgang B = 27l/min, Abgang C = 23l/min, Abgang A + B = 33 l/min, Abgang A + B + C = 36 l/min			
		35 600 000	N/N	99,05
<b>GROHE Rapido SmartBox Unterputz-Einbaukörper</b>				
 	29 122 000	chrom	431,35	
	29 122 DC0	supersteel	603,90	
	29 122 BE0	nickel poliert	647,05	
	29 122 EN0	nickel gebürstet	690,15	
	29 122 GL0	cool sunrise	647,05	
	29 122 GN0	cool sunrise gebürstet	690,15	
	29 122 DA0	warm sunset	647,05	
	29 122 DL0	warm sunset gebürstet	690,15	
	29 122 A00	hard graphite	647,05	
	29 122 AL0	hard graphite gebürstet	690,15	
	<b>Grohtherm SmartControl</b> <b>3-fach Unterputzventil</b> Fertigmontageset <b>Rapido SmartBox (35 600)</b> Wandrosette aus Metall mit GROHE QuickFix mit verdeckter Rosetten- und Schaftabdichtung, verdeckte Befestigung, nachträglich 6° ausrichtbar GROHE StarLight Oberfläche <b>SmartControl: An/Aus per Knopfdruck und Volumensteuerung durch Drehen</b> <b>auswechselbare Symbole</b> gleichzeitige Nutzung mehrerer Verbraucher ohne Rohbau-Set Durchfluss: Abgang D = 28 l/min, Abgang E = 28 l/min, Abgang A = 28 l/min, Abgänge D + E + A = 65 l/min			
		35 600 000	N/N	99,05
<b>GROHE Rapido SmartBox Unterputz-Einbaukörper</b>				
 	29 150 LS0	moon white	775,80	
	<b>Grohtherm SmartControl</b> <b>Thermostat mit 1 Absperrventil</b> Fertigmontageset <b>Rapido SmartBox (35 600)</b> Wandrosette aus Metall mit GROHE QuickFix mit verdeckter Rosetten- und Schaftabdichtung, verdeckte Befestigung, nachträglich 6° ausrichtbar GROHE StarLight Oberfläche <b>SmartControl: An/Aus per Knopfdruck und Volumensteuerung durch Drehen</b> <b>auswechselbare Symbole</b> <b>GROHE TurboStat</b> Kompaktkartusche mit Dehnstoff-Thermoelement GROHE SafeStop Sicherheitssperre bei 38°C GROHE SafeStop Plus optional einsetzbarer Temperaturendanschlag bei 43°C oder 46°C eingebaute Rückflussverhinderer und Schmutzfängsiebe Wandrosette mit Abdeckung aus Acrylglas in moon white ohne Rohbau-Set Durchfluss: Abgang A (in Verbindung mit separatem Absperrventil) = 34 l/min, Abgang B/C = 29 l/min			
	35 600 000	N/N	99,05	
<b>GROHE Rapido SmartBox Unterputz-Einbaukörper</b>				



# GROHE GROHTHERM SMARTCONTROL

Bestell-Nr. Farbe Brutto-Preis  
UVP\* (Euro)

**29 151 LS0** **moon white** **830,80**

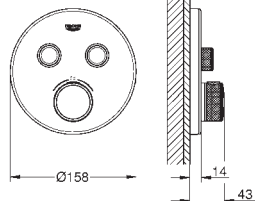

**Grotherm SmartControl**  
**Thermostat mit 2 Absperrventilen**  
 Fertigmontageset **Rapido SmartBox (35 600)**  
 Wandrosette aus Metall mit GROHE QuickFix mit verdeckter Rosetten- und Schaftabdichtung, verdeckte Befestigung, nachträglich 6° ausrichtbar  
 GROHE StarLight Oberfläche  
**SmartControl: An/Aus per Knopfdruck und Volumensteuerung durch Drehen auswechselbare Symbole**  
**GROHE TurboStat** Kompaktkartusche mit Dehnstoff-Thermoelement  
 GROHE SafeStop Sicherheitssperre bei 38°C  
 GROHE SafeStop Plus optional einsetzbarer Temperaturendanschlag bei 43°C oder 46°C  
 eingebaute Rückflussverhinderer und Schmutzfangsiebe  
 gleichzeitige Nutzung mehrerer Verbraucher  
 Wandrosette mit Abdeckung aus Acrylglas in moon white  
 ohne Rohbau-Set  
 Durchfluss: Abgang B = 24 l/min, Abgang C = 26 l/min, Abgang B + C = 29l/min

**35 600 000 N/N** **99,05**  
**GROHE Rapido SmartBox Unterputz-Einbaukörper**

**29 904 LS0** **moon white** **885,85**

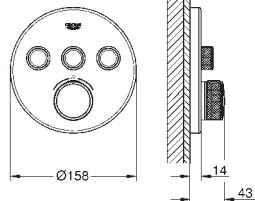

**Grotherm SmartControl**  
**Thermostat mit 3 Absperrventilen**  
 Fertigmontageset **Rapido SmartBox (35 600)**  
 Wandrosette aus Metall mit GROHE QuickFix mit verdeckter Rosetten- und Schaftabdichtung, verdeckte Befestigung, nachträglich 6° ausrichtbar  
 GROHE StarLight Oberfläche  
**SmartControl: An/Aus per Knopfdruck und Volumensteuerung durch Drehen auswechselbare Symbole**  
**GROHE TurboStat** Kompaktkartusche mit Dehnstoff-Thermoelement  
 GROHE SafeStop Sicherheitssperre bei 38°C  
 GROHE SafeStop Plus optional einsetzbarer Temperaturendanschlag bei 43°C oder 46°C  
 eingebaute Rückflussverhinderer und Schmutzfangsiebe  
 gleichzeitige Nutzung mehrerer Verbraucher  
 Wandrosette mit Abdeckung aus Acrylglas in moon white  
 ohne Rohbau-Set  
 Durchfluss: Abgang A = 23l/min, Abgang B = 27l/min, Abgang C = 23l/min, Abgang A + B = 33 l/min, Abgang A + B + C = 36 l/min

**35 600 000 N/N** **99,05**  
**GROHE Rapido SmartBox Unterputz-Einbaukörper**

**29 152 LS0** **moon white** **545,80**

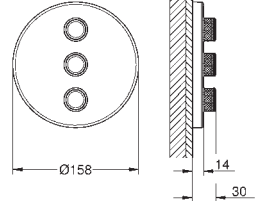

**Grotherm SmartControl**  
**3-fach Unterputzventil**  
 Fertigmontageset **Rapido SmartBox (35 600)**  
 Wandrosette aus Metall mit GROHE QuickFix mit verdeckter Rosetten- und Schaftabdichtung, verdeckte Befestigung, nachträglich 6° ausrichtbar  
 GROHE StarLight Oberfläche  
**SmartControl: An/Aus per Knopfdruck und Volumensteuerung durch Drehen auswechselbare Symbole**  
 gleichzeitige Nutzung mehrerer Verbraucher  
 Wandrosette mit Abdeckung aus Acrylglas in moon white  
 ohne Rohbau-Set  
 Durchfluss: Abgang D = 28 l/min, Abgang E = 28 l/min, Abgang A = 28 l/min, Abgänge D + E + A = 65 l/min

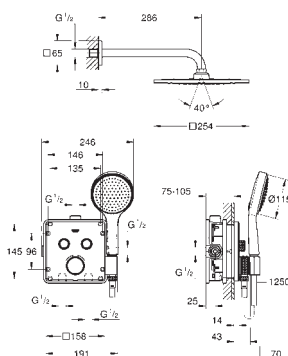

**35 600 000 N/N** **99,05**  
**GROHE Rapido SmartBox Unterputz-Einbaukörper**



**34 742 000** **chrom** **1.574,15**

**Grotherm SmartControl**  
**Duschsystem Unterputz**  
 bestehend aus:  
 Unterputz-Thermostat mit 2 Absperrventilen und integriertem Brausehalter  
**Grotherm SmartControl Fertigmontageset (29 125)**  
**Rapido SmartBox (35 600)**  
**Rainshower F-Series 10" Kopfbrauseset 286 mm (26 070)**  
**Handbrause Power&Soul C 115 (27 661)**  
 Brauseschlauch Silverflex 1.250 mm (28 362)

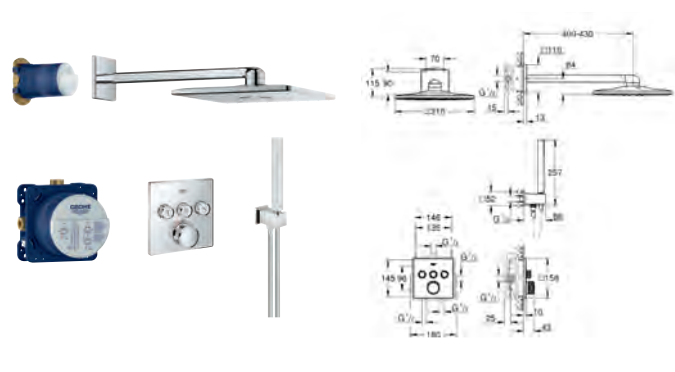
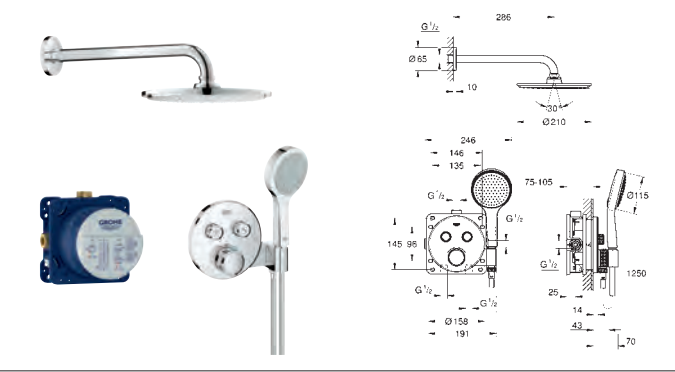
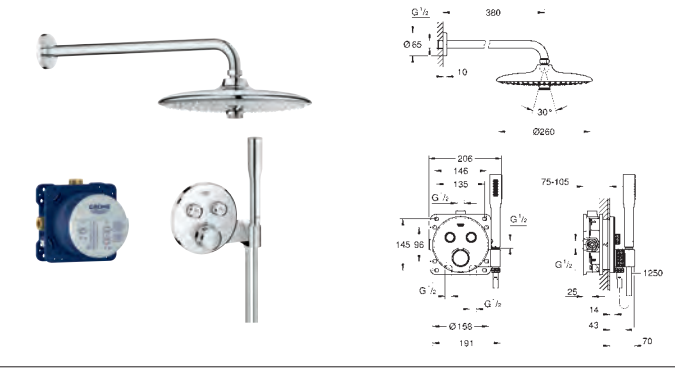
# GROHE GROHTHERM SMARTCONTROL

	Bestell-Nr.	Farbe	Brutto-Preis UVP* (Euro)
	<b>34 706 000</b> <b>Grotherm SmartControl Duschsystem Unterputz mit Rainshower SmartActive 310 Cube</b> bestehend aus: Unterputz-Thermostat mit 3 Absperrventilen <b>Grotherm SmartControl Fertigmontageset (29 126)</b> <b>Rapido SmartBox (35 600)</b> <b>Rainshower SmartActive 310 Cube Kopfbrause-Set (26 479) und Rohbausset für Kopfbrause-Set (26 483)</b> <b>Euphoria Cube Handbrause (27 698)</b> Euphoria Cube Wandanschlussbogen mit integriertem Wandbrausehalter (26 370) Brauseschlauch Silverflex 1.500 mm (28 364)	chrom	1.724,80
	<b>34 743 000</b> <b>Grotherm SmartControl Duschsystem Unterputz</b> bestehend aus: Unterputz-Thermostat mit 2 Absperrventilen und integriertem Brausehalter <b>Grotherm SmartControl Fertigmontageset (29 120)</b> <b>Rapido SmartBox (35 600)</b> <b>Rainshower Cosmopolitan 210 Kopfbrauseset 286 mm (26 062)</b> <b>Handbrause Power&amp;Soul C 115 (27 661)</b> Brauseschlauch Silverflex 1.250 mm (28 362)	chrom	1.500,90
	<b>34 744 000</b> <b>Grotherm SmartControl Duschsystem Unterputz</b> bestehend aus: Unterputz-Thermostat mit 2 Absperrventilen und integriertem Brausehalter <b>Grotherm SmartControl Fertigmontageset (29 120)</b> <b>Rapido SmartBox (35 600)</b> <b>Euphoria 260 Kopfbrauseset 380 mm (26 458)</b> <b>Handbrause Euphoria Cosmopolitan Stick (27 400)</b> Brauseschlauch Silverflex 1.250 mm (28 362)	chrom	1.172,35
	<b>34 705 000</b> <b>Grotherm SmartControl Duschsystem Unterputz mit Rainshower SmartActive 310</b> bestehend aus: Unterputz-Thermostat mit 3 Absperrventilen <b>Grotherm SmartControl Fertigmontageset (29 121)</b> <b>Rapido SmartBox (35 600)</b> <b>Rainshower 310 SmartActive Kopfbrause-Set (26 475) und Rohbausset für Kopfbrause-Set (26 483)</b> <b>Euphoria Cosmopolitan Stabhandbrause (27 367)</b> Rainshower Wandbrausehalter (27 074) Rainshower Wandanschlussbogen (27 057) Brauseschlauch Silverflex 1.500 mm (28 364)	chrom	1.731,10
	<b>14 077 XH0</b> lieferbar 2. Quartal <b>SmartControl Symbolkappen für Unterputzarmaturen</b> bestehend aus: 9 Plättchen mit 6 verschiedenen Symbolen passend für alle Grotherm SmartControl und SmartControl Mischer Fertigmontagesets	granit	31,25

# GROHE GROHTHERM SMARTCONTROL

Bestell-Nr.

Farbe

Brutto-Preis  
UVP\* (Euro)

34 713 000

chrom

957,35

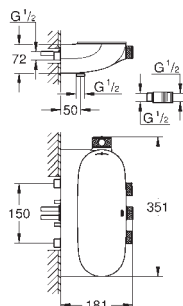

**Grotherm SmartControl  
Thermostatbatterie mit 3 Absperrventilen  
Auf-/Unterputz Kombination**

Wandmontage

**GROHE CoolTouch** kein Verbrennen an heißen Oberflächen

GROHE StarLight Oberfläche

**GROHE TurboStat** Kompaktkartusche mit Dehnstoff-Thermoelement

GROHE SafeStop Sicherheitssperre bei 38°C

GROHE SafeStop Plus optional einsetzbarer Temperaturendanschlag bei 43°C

GROHE EcoJoy Wasserspar-Technologie

**SmartControl: An/Aus per Knopfdruck und Volumensteuerung durch Drehen  
auswechselbare Symbole**

**GROHE EasyReach** Duschablage

Brauseabgang unten 1/2"

gleichzeitige Nutzung mehrerer Verbraucher

Eigensicher gegen Rückfließen

erfordert Unterputz-Einbaukörper 26 449

34 714 000

chrom

902,35

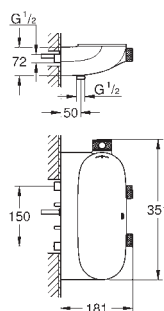

**Grotherm SmartControl  
Thermostatbatterie mit 2 Absperrventilen  
Auf-/Unterputz Kombination**

Wandmontage

**GROHE CoolTouch** kein Verbrennen an heißen Oberflächen

GROHE StarLight Oberfläche

**GROHE TurboStat** Kompaktkartusche mit Dehnstoff-Thermoelement

GROHE SafeStop Sicherheitssperre bei 38°C

GROHE SafeStop Plus optional einsetzbarer Temperaturendanschlag bei 43°C

GROHE EcoJoy Wasserspar-Technologie

**SmartControl: An/Aus per Knopfdruck und Volumensteuerung durch Drehen  
auswechselbare Symbole**

**GROHE EasyReach** Duschablage

Brauseabgang unten 1/2"

gleichzeitige Nutzung mehrerer Verbraucher

Eigensicher gegen Rückfließen

erfordert Unterputz-Einbaukörper 26 449

26 449 000

164,15

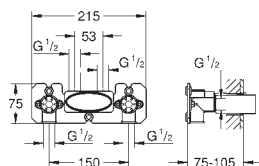

**Unterputz-Einbaukörper  
für Thermostat Auf-/Unterputz Kombination**

Wandmontage

2 Abgänge 1/2"

Einbautiefe 75-105 mm

Spülstopfen

Trägermaterial für Wandabdichtung enthalten

Einbauschablone

# GROHE GROHTHERM SMARTCONTROL

Bestell-Nr.

Farbe

Brutto-Preis  
UVP\* (Euro)

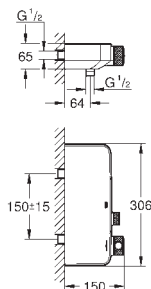

34 719 000

chrom

435,35

**Grotherm SmartControl  
Thermostat-Brausebatterie, DN 15**

Wandmontage

**GROHE CoolTouch** kein Verbrennen an heißen Oberflächen

GROHE StarLight Oberfläche

GROHE SafeStop Sicherheitssperre bei 38°C

GROHE SafeStop Plus optional einsetzbarer Temperaturendanschlag bei 43°C

**GROHE TurboStat** Kompaktkartusche mit Dehnstoff-Thermoelement

**SmartControl: An/Aus per Knopfdruck und Volumensteuerung durch Drehen**

integrierte **GROHE EasyReach** Duschkablage

Brauseabgang unten 1/2"

eingebaute Rückflussverhinderer und Schmutzfangsiebe

Eigensicher gegen Rückfließen

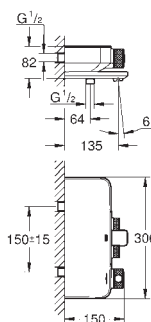

34 718 000

chrom

477,30

**Grotherm SmartControl  
Thermostat-Wannenbatterie, DN 15**

Wandmontage

**GROHE CoolTouch** kein Verbrennen an heißen Oberflächen

GROHE StarLight Oberfläche

GROHE SafeStop Sicherheitssperre bei 38°C

GROHE SafeStop Plus optional einsetzbarer Temperaturendanschlag bei 43°C

**GROHE TurboStat** Kompaktkartusche mit Dehnstoff-Thermoelement

**SmartControl: An/Aus per Knopfdruck und Volumensteuerung durch Drehen**

integrierte **GROHE EasyReach** Duschkablage

Brauseabgang unten 1/2"

Auslauf mit Mousseur

eingebaute Rückflussverhinderer und Schmutzfangsiebe

Eigensicher gegen Rückfließen

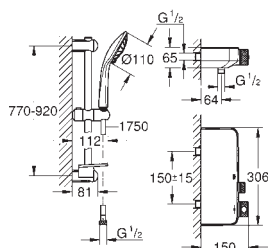

34 721 000

chrom

564,35

**Grotherm SmartControl  
Thermostat-Brausebatterie DN 15 mit Brausegarnitur**

bestehend aus:

**Grotherm SmartControl Thermostat-Brausebatterie (34 719)**

**Euphoria 110 Massage Brausegarnitur 900 mm (27 226)**

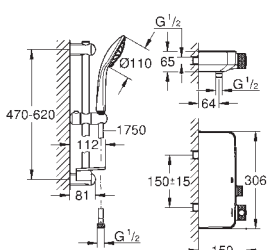

34 720 000

chrom

555,95

**Grotherm SmartControl  
Thermostat-Brausebatterie DN 15 mit Brausegarnitur**

bestehend aus:

**Grotherm SmartControl Thermostat-Brausebatterie (34 719)**

**Euphoria 110 Massage Brausegarnitur 600 mm (27 231)**

Bestell-Nr. Farbe Brutto-Preis  
UVP\* (Euro)

**24 078 000** **chrom** **518,70**

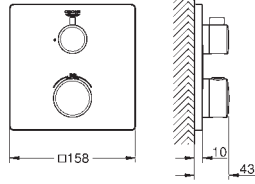

**Grotherm**  
**Thermostat-Brausebatterie**  
Fertigmontageset **Rapido SmartBox (35 600)**  
**GROHE TurboStat** Kompaktkartusche mit Dehnstoff-Thermoelement  
GROHE StarLight Oberfläche  
Wandrosette mit GROHE QuickFix mit verdeckter Rosetten- und  
Schaftabdichtung, verdeckte Befestigung  
Rosette aus Metall, nachträglich 6° ausrichtbar  
GROHE SafeStop Sicherheitssperre bei 38°C  
GROHE SafeStop Plus optional einsetzbarer Temperaturendanschlag bei 43°C  
oder 46°C  
eingebaute Rückflussverhinderer und Schmutzfangsiebe  
Keramik-Oberteil 120°  
Durchfluss: Abgang B = 27l/min, Abgang C = 30l/min  
ohne Rohbau-Set

**35 600 000** N/N **99,05**  
**GROHE Rapido SmartBox Unterputz-Einbaukörper**

**24 079 000** **chrom** **531,35**

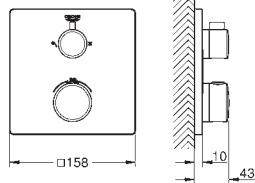

**Grotherm**  
**Thermostat-Brausebatterie mit integrierter 2-Wege-Umstellung**  
Fertigmontageset **Rapido SmartBox (35 600)**  
**GROHE TurboStat** Kompaktkartusche mit Dehnstoff-Thermoelement  
GROHE StarLight Oberfläche  
Wandrosette mit GROHE QuickFix mit verdeckter Rosetten- und  
Schaftabdichtung, verdeckte Befestigung  
Rosette aus Metall, nachträglich 6° ausrichtbar  
**Kopf- und Handbrausen Symbol**  
GROHE SafeStop Sicherheitssperre bei 38°C  
GROHE SafeStop Plus optional einsetzbarer Temperaturendanschlag bei 43°C  
oder 46°C  
GROHE Aquadimmer mit Mehrfachfunktion: Absperrung und Mengenregulierung,  
Umstellung für 2 Abgänge  
Durchfluss: Abgang B = 27l/min, Abgang C = 30l/min  
ohne Rohbau-Set

**35 600 000** N/N **99,05**  
**GROHE Rapido SmartBox Unterputz-Einbaukörper**

**24 080 000** **chrom** **531,35**

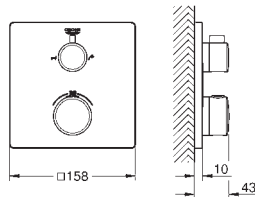

**Grotherm**  
**Thermostat-Wannenbatterie mit integrierter 2-Wege-Umstellung**  
Fertigmontageset **Rapido SmartBox (35 600)**  
**GROHE TurboStat** Kompaktkartusche mit Dehnstoff-Thermoelement  
GROHE StarLight Oberfläche  
Wandrosette mit GROHE QuickFix mit verdeckter Rosetten- und  
Schaftabdichtung, verdeckte Befestigung  
Rosette aus Metall, nachträglich 6° ausrichtbar  
**Wannen- und Handbrausen Symbol**  
GROHE SafeStop Sicherheitssperre bei 38°C  
GROHE SafeStop Plus optional einsetzbarer Temperaturendanschlag bei 43°C  
oder 46°C  
GROHE Aquadimmer mit Mehrfachfunktion: Absperrung und Mengenregulierung,  
Umstellung für 2 Abgänge  
Durchfluss: Abgang B = 27l/min, Abgang C = 30l/min  
ohne Rohbau-Set

**35 600 000** N/N **99,05**  
**GROHE Rapido SmartBox Unterputz-Einbaukörper**

**34 729 000** **chrom** **888,90**

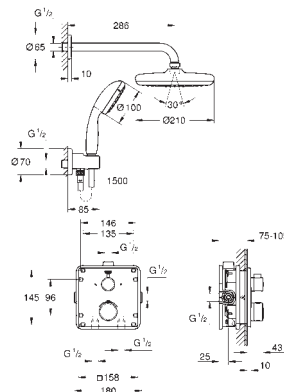

**Grotherm**  
**Duschesystem Unterputz mit Tempesta 210**  
bestehend aus:  
**Grotherm Thermostat mit integrierter 2-Wege-Umstellung (24 079)**  
**GROHE Rapido SmartBox (35 600)**  
**Tempesta 210 Kopfbrause 9,5 l/min (26 410)**  
Brausearm Rainshower 286 mm (28 576)  
**Handbrause Tempesta 100 (27 597)**  
Wandanschlussbogen (28 628)  
Brauseschlauch Rotaflex 1.500 mm (28 409)



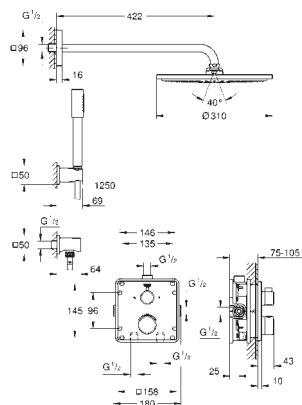

**34 730 000** chrom 1.619,50

**Grotherm Duschsystem Unterputz mit Rainshower Cosmopolitan 310**  
bestehend aus:  
**Grotherm Thermostat mit integrierter 2-Wege-Umstellung (24 079)**  
**GROHE Rapido SmartBox (35 600)**  
**Rainshower Cosmopolitan 310 Metall-Kopfbrause (27 477)**  
Rainshower Brausearm 422 mm (26 145)  
**Stabhandbrause Sena (28 034)**  
Rainshower Wandbrausehalter (27 075)  
Rainshower Wandanschlussbogen (27 076)  
Brauseschlauch Silverflex 1.250 mm (28 362)

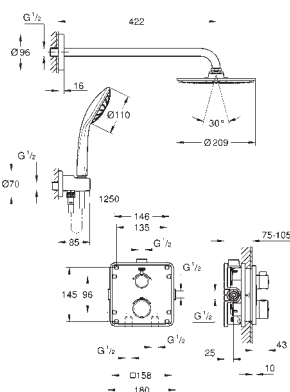

**34 734 000** chrom 1.232,90

**Grotherm Duschsystem Unterputz mit Rainshower Cosmopolitan 210**  
bestehend aus:  
**Grotherm Thermostat mit integrierter 2-Wege-Umstellung (24 079)**  
**GROHE Rapido SmartBox (35 600)**  
**Rainshower Cosmopolitan 210 Metall-Kopfbrause (28 368)**  
Brausearm Rainshower 422 mm (26 146)  
**Euphoria Handbrause (27 265)**  
Wandanschlussbogen (28 628)  
Brauseschlauch Silverflex 1.250 mm (28 362)

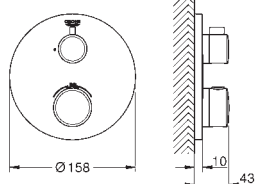

**24 075 000** chrom 518,70

**Grotherm Thermostat-Brausebatterie**  
Fertigmontageset **Rapido SmartBox (35 600)**  
**GROHE TurboStat** Kompaktkartusche mit Dehnstoff-Thermoelement  
GROHE StarLight Oberfläche  
Wandrosette mit GROHE QuickFix mit verdeckter Rosetten- und Schaftabdichtung, verdeckte Befestigung  
Rosette aus Metall, nachträglich 6° ausrichtbar  
GROHE SafeStop Sicherheitssperre bei 38°C  
GROHE SafeStop Plus optional einsetzbarer Temperaturendanschlag bei 43°C oder 46°C  
eingebaute Rückflussverhinderer und Schmutzfangsiebe  
Keramik-Oberteil 120°  
Durchfluss: Abgang B = 27l/min, Abgang C = 30l/min  
ohne Rohbau-Set

**35 600 000** N/N 99,05  
**GROHE Rapido SmartBox Unterputz-Einbaukörper**

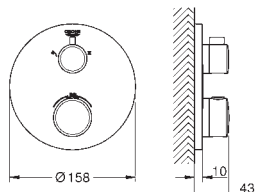

**24 076 000** chrom 531,35

**Grotherm Thermostat-Brausebatterie mit integrierter 2-Wege-Umstellung**  
Fertigmontageset **Rapido SmartBox (35 600)**  
**GROHE TurboStat** Kompaktkartusche mit Dehnstoff-Thermoelement  
GROHE StarLight Oberfläche  
Wandrosette mit GROHE QuickFix mit verdeckter Rosetten- und Schaftabdichtung, verdeckte Befestigung  
Rosette aus Metall, nachträglich 6° ausrichtbar  
**Kopf- und Handbrausen Symbol**  
GROHE SafeStop Sicherheitssperre bei 38°C  
GROHE SafeStop Plus optional einsetzbarer Temperaturendanschlag bei 43°C oder 46°C  
GROHE Aquadimmer mit Mehrfachfunktion: Absperrung und Mengenregulierung, Umstellung für 2 Abgänge  
Durchfluss: Abgang B = 27l/min, Abgang C = 30l/min  
ohne Rohbau-Set

**35 600 000** N/N 99,05  
**GROHE Rapido SmartBox Unterputz-Einbaukörper**





Bestell-Nr. Farbe Brutto-Preis  
UVP\* (Euro)

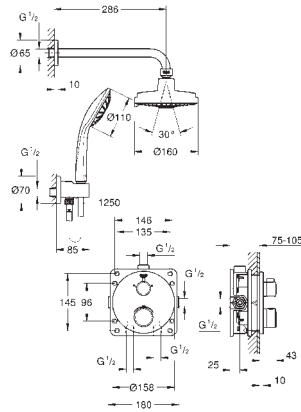

**34 735 000 chrom 1.004,00**

**Grotherm**  
**Duschsystem Unterputz mit Rainshower Cosmopolitan 160**  
bestehend aus:  
**Grotherm Thermostat mit integrierter 2-Wege-Umstellung (24 076)**  
**GROHE Rapido SmartBox (35 600)**  
**Rainshower Cosmopolitan Kopfbrause 160 mm (27 134)**  
Rainshower Brausearm 286 mm (28 576)  
**Euphoria Handbrause (27 265)**  
Wandanschlussbogen (28 628)  
Brauseschlauch Silverflex 1.250 mm (28 362)

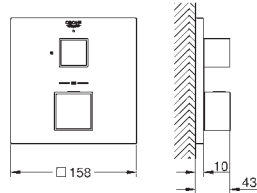

**24 153 000 chrom 623,30**  
**24 153 DC0 supersteel 872,60**  
**24 153 AL0 hard graphite gebürstet 997,30**

**Grotherm Cube**  
**Thermostat-Brausebatterie**  
Fertigmontageset **Rapido SmartBox (35 600)**  
**GROHE TurboStat** Kompaktkartusche mit Dehnstoff-Thermoelement  
GROHE StarLight Oberfläche  
Wandrosette mit GROHE QuickFix mit verdeckter Rosetten- und Schaftabdichtung, verdeckte Befestigung  
Rosette aus Metall, nachträglich 6° ausrichtbar  
GROHE SafeStop Sicherheitssperre bei 38°C  
GROHE SafeStop Plus optional einsetzbarer Temperaturendanschlag bei 43°C oder 46°C  
eingebaute Rückflussverhinderer und Schmutzfangsiebe  
Keramik-Oberteil 120°  
Durchfluss: Abgang B = 27l/min, Abgang C = 30l/min  
ohne Rohbau-Set

**35 600 000 N/N 99,05**  
**GROHE Rapido SmartBox Unterputz-Einbaukörper**

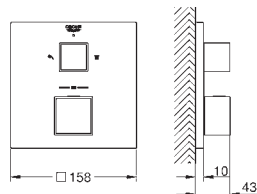

**24 154 000 chrom 647,50**  
**24 154 DC0 supersteel 906,50**  
**24 154 AL0 hard graphite gebürstet 1.036,00**

**Grotherm Cube**  
**Thermostat-Brausebatterie mit integrierter 2-Wege-Umstellung**  
Fertigmontageset **Rapido SmartBox (35 600)**  
**GROHE TurboStat** Kompaktkartusche mit Dehnstoff-Thermoelement  
GROHE StarLight Oberfläche  
Wandrosette mit GROHE QuickFix mit verdeckter Rosetten- und Schaftabdichtung, verdeckte Befestigung  
Rosette aus Metall, nachträglich 6° ausrichtbar  
**Kopf- und Handbrausen Symbol**  
GROHE SafeStop Sicherheitssperre bei 38°C  
GROHE SafeStop Plus optional einsetzbarer Temperaturendanschlag bei 43°C oder 46°C  
GROHE Aquadimmer mit Mehrfachfunktion: Absperrung und Mengenregulierung, Umstellung für 2 Abgänge  
Durchfluss: Abgang B = 27l/min, Abgang C = 30l/min  
ohne Rohbau-Set

**35 600 000 N/N 99,05**  
**GROHE Rapido SmartBox Unterputz-Einbaukörper**

Bestell-Nr.	Farbe	Brutto-Preis UVP* (Euro)
24 155 000	chrom	647,50
24 155 DC0	supersteel	906,50
24 155 AL0	hard graphite gebürstet	1.036,00

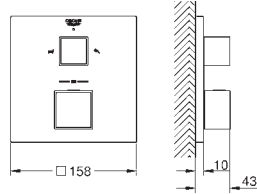

**Grotherm Cube**  
**Thermostat-Wannenbatterie mit integrierter 2-Wege-Umstellung**  
 Fertigmontageset **Rapido SmartBox (35 600)**  
**GROHE TurboStat** Kompaktkartusche mit Dehnstoff-Thermoelement  
 GROHE StarLight Oberfläche  
 Wandrosette mit GROHE QuickFix mit verdeckter Rosetten- und Schaftabdichtung, verdeckte Befestigung  
 Rosette aus Metall, nachträglich 6° ausrichtbar  
**Wannen- und Handbrausen Symbol**  
 GROHE SafeStop Sicherheitssperre bei 38°C  
 GROHE SafeStop Plus optional einsetzbarer Temperaturendanschlag bei 43°C oder 46°C  
 GROHE Aquadimmer mit Mehrfachfunktion: Absperrung und Mengenregulierung, Umstellung für 2 Abgänge  
 Durchfluss: Abgang B = 27l/min, Abgang C = 30l/min ohne Rohbau-Set

35 600 000	N/N	99,05
------------	-----	-------

**GROHE Rapido SmartBox Unterputz-Einbaukörper**

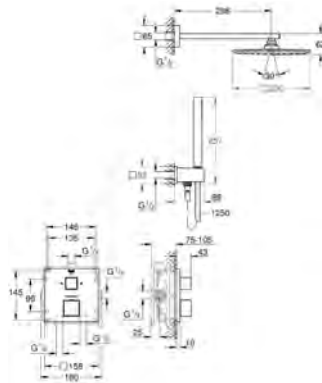

34 741 000	chrom	1.502,15
------------	-------	----------

**Grotherm Cube**  
**Duschsystem Unterputz mit Rainshower Allure 230**  
 bestehend aus:  
**Grotherm Cube Thermostat mit integrierter 2-Wege-Umstellung (24 154)**  
**GROHE Rapido SmartBox (35 600)**  
**Rainshower Allure 230 Metall-Kopfbrause (27 479)**  
 Brausearm Rainshower 286 mm (27 709)  
**Handbrause Euphoria Cube (27 699) 9,5 l/min.**  
 Euphoria Cube Wandanschlussbogen mit integriertem Wandbrausehalter (26 370)  
 Brauseschlauch Silverflex 1.250 mm (28 362)

# GROHE GROHTHERM 3000 COSMOPOLITAN

Bestell-Nr.

Farbe

Brutto-Preis  
UVP\* (Euro)

34 274 000

chrom

567,35

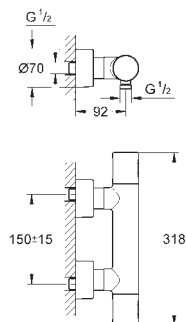

## Grotherm 3000 Cosmopolitan Thermostat-Brausebatterie, DN 15

Wandmontage

**GROHE 100% CoolTouch mit Sicherheitsgehäuse und verdeckten CoolTouch S-Anschlüssen**

GROHE StarLight Oberfläche

GROHE SafeStop Sicherheitssperre bei 38°C

GROHE SafeStop Plus optional einsetzbarer Temperaturendanschlag bei 43°C

**GROHE TurboStat** Kompaktkartusche mit Dehnstoff-Thermoelement

integrierte Mischwasserabspernung

**Mengengriff mit GROHE EcoButton**

(Spartaste mit individuell einstellbarem Sparanschlag)

Keramik-Oberteil 1/2", 180°

Brauseabgang unten 1/2"

eingebaute Rückflussverhinderer, Schmutzfangsiebe

Eigensicher gegen Rückfließen

verdeckte S-Anschlüsse, CoolTouch Rosetten mit Wandabdichtung

GROHE EcoJoy Wasserspar-Technologie

34 276 000

chrom

654,00

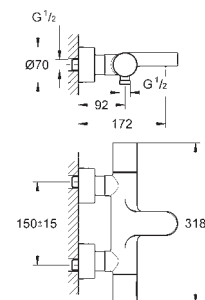

## Grotherm 3000 Cosmopolitan Thermostat-Wannenbatterie, DN 15

Wandmontage

**GROHE 100% CoolTouch mit Sicherheitsgehäuse und verdeckten CoolTouch S-Anschlüssen**

GROHE StarLight Oberfläche

GROHE SafeStop Sicherheitssperre bei 38°C

GROHE SafeStop Plus optional einsetzbarer Temperaturendanschlag bei 43°C

**GROHE TurboStat** Kompaktkartusche mit Dehnstoff-Thermoelement

integrierte Mischwasserabspernung

Aquadimmer mit Mehrfachfunktion:

Abspernung und Mengenregulierung, Umstellung: Wanne/Brause

Brauseabgang unten 1/2"

Auslauf mit Mousseur

eingebaute Rückflussverhinderer

Schmutzfangsiebe

Eigensicher gegen Rückfließen

verdeckte S-Anschlüsse, CoolTouch Rosetten mit Wandabdichtung

GROHE EcoJoy Wasserspar-Technologie

47 175 000

229,50



## GROHE TurboStat Kartusche 1/2"

für seitenverkehrte Wasseranschlüsse (Warmwasser rechts)

passend für Aufputz-Thermostate

Grotherm 3000 Cosmopolitan, Grotherm 2000, Grotherm Cube,

Grotherm 1000, Grotherm 1000 Performance,

Grotherm 800 Cosmopolitan und Grotherm 800

Hinweis: Diese Servicelösung erfüllt nicht die EN1111

Hinweis: Nach dem Einbau entfällt die CoolTouch-Funktion

<b>34 469 001</b>	<b>chrom</b>	<b>439,50</b>
-------------------	--------------	---------------

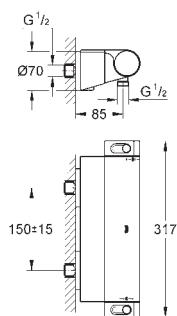

**Grohtherm 2000**  
**Thermostat-Brausebatterie, DN 15**  
 Wandmontage  
**GROHE 100% CoolTouch mit Sicherheitsgehäuse und verdeckten CoolTouch S-Anschlüssen**  
 GROHE StarLight Oberfläche  
 GROHE Aqua Paddle ergonomisch geformte Griffe  
 GROHE SafeStop Sicherheitssperre bei 38°C  
 GROHE SafeStop Plus optional einsetzbarer Temperaturendanschlag bei 43°C  
 integrierte Mischwasserabspernung  
**GROHE TurboStat** Kompaktkartusche mit Dehnstoff-Thermoelement  
**Mengengriff mit GROHE EcoButton**  
 (Spartaste mit individuell einstellbarem Sparanschlag)  
 Keramik-Oberteil 1/2", 180°  
 Brauseabgang unten 1/2"  
 eingebaute Rückflussverhinderer, Schmutzfangsiebe  
 Eigensicher gegen Rückfließen  
 verdeckte S-Anschlüsse, CoolTouch Rosetten mit Wandabdichtung  
**GROHE EasyReach** Duschablage, abnehmbar zur leichten Reinigung  
 GROHE EcoJoy Wasserspar-Technologie

<b>34 169 001</b>	<b>chrom</b>	<b>396,90</b>
-------------------	--------------	---------------

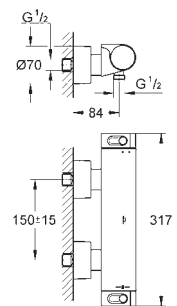

**Grohtherm 2000**  
**Thermostat-Brausebatterie, DN 15**  
 Wandmontage  
**GROHE 100% CoolTouch mit Sicherheitsgehäuse und verdeckten CoolTouch S-Anschlüssen**  
 GROHE StarLight Oberfläche  
 GROHE Aqua Paddle ergonomisch geformte Griffe  
 GROHE SafeStop Sicherheitssperre bei 38°C  
 GROHE SafeStop Plus optional einsetzbarer Temperaturendanschlag bei 43°C  
**GROHE TurboStat** Kompaktkartusche mit Dehnstoff-Thermoelement  
 integrierte Mischwasserabspernung  
**Mengengriff mit GROHE EcoButton**  
 (Spartaste mit individuell einstellbarem Sparanschlag)  
 Keramik-Oberteil 1/2", 180°  
 Brauseabgang unten 1/2"  
 eingebaute Rückflussverhinderer, Schmutzfangsiebe  
 Eigensicher gegen Rückfließen  
 verdeckte S-Anschlüsse, CoolTouch Rosetten mit Wandabdichtung  
 Optionales Zubehör: **GROHE EasyReach** Duschablage (18 608)  
 GROHE EcoJoy Wasserspar-Technologie

<b>34 464 001</b>	<b>chrom</b>	<b>581,80</b>
-------------------	--------------	---------------

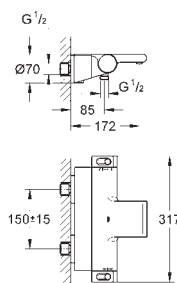

**Grohtherm 2000**  
**Thermostat-Wannenbatterie, DN 15**  
 Wandmontage  
**GROHE 100% CoolTouch mit Sicherheitsgehäuse und verdeckten CoolTouch S-Anschlüssen**  
 GROHE StarLight Oberfläche  
 GROHE Aqua Paddle ergonomisch geformte Griffe  
 GROHE SafeStop Sicherheitssperre bei 38°C  
 GROHE SafeStop Plus optional einsetzbarer Temperaturendanschlag bei 43°C  
**GROHE TurboStat** Kompaktkartusche mit Dehnstoff-Thermoelement  
 integrierte Mischwasserabspernung  
 GROHE AquaDimmer Eco mit Mehrfachfunktion:  
 integrierter **GROHE EcoButton** (Spartaste mit Sparanschlag zur Brause)  
 Absperrung und Mengenregulierung, Umstellung: Wanne/Brause  
 Brauseabgang unten 1/2"  
**GROHE XL Wasserfall**  
 eingebaute Rückflussverhinderer, Schmutzfangsiebe  
 Eigensicher gegen Rückfließen  
 verdeckte S-Anschlüsse, CoolTouch Rosetten mit Wandabdichtung  
**GROHE EasyReach** Duschablage, abnehmbar zur leichten Reinigung  
 GROHE EcoJoy Wasserspar-Technologie

# GROHE GROHTHERM 2000

Bestell-Nr.

Farbe

Brutto-Preis  
UVP\* (Euro)

34 174 001

chrom

539,15

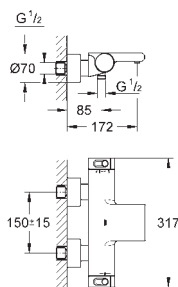

**Grotherm 2000**  
**Thermostat-Wannenbatterie, DN 15**  
Wandmontage  
**GROHE 100% CoolTouch mit Sicherheitsgehäuse und verdeckten CoolTouch S-Anschlüssen**  
GROHE StarLight Oberfläche  
GROHE Aqua Paddle ergonomisch geformte Griffe  
GROHE SafeStop Sicherheitssperre bei 38°C  
GROHE SafeStop Plus optional einsetzbarer Temperaturendanschlag bei 43°C  
**GROHE TurboStat** Kompaktkartusche mit Dehnstoff-Thermoelement  
integrierte Mischwasserabspernung  
GROHE AquaDimmer Eco mit Mehrfachfunktion:  
integrierter **GROHE EcoButton** (Spartaste mit Sparanschlag zur Brause)  
Abspernung und Mengenregulierung, Umstellung: Wanne/Brause  
Brauseabgang unten 1/2"  
**GROHE XL Wasserfall**  
eingebaute Rückflussverhinderer, Schmutzfängsiebe  
Eigensicher gegen Rückfließen  
verdeckte S-Anschlüsse, CoolTouch Rosetten mit Wandabdichtung  
Optionales Zubehör: **GROHE EasyReach** Duschablage (18 608)  
GROHE EcoJoy Wasserspar-Technologie

34 482 001

chrom

667,10

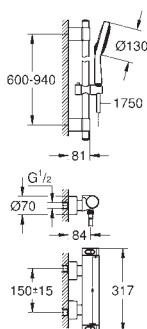

**Grotherm 2000**  
**Thermostat-Brausebatterie DN 15 mit Brausegarnitur**  
bestehend aus:  
**Grotherm 2000 Thermostat-Brausebatterie (34 169)**  
**Power&Soul Cosmopolitan 130 Brausegarnitur 900 mm (27 734)**

34 195 001

chrom

498,20

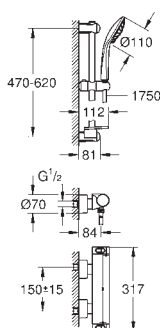

**Grotherm 2000**  
**Thermostat-Brausebatterie DN 15 mit Brausegarnitur**  
bestehend aus:  
**Grotherm 2000 Thermostat-Brausebatterie (34 169)**  
**Euphoria 110 Massage Brausegarnitur 600 mm (27 231)**

18 608 001

chrom

42,70

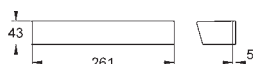

**Grotherm 2000**  
**GROHE EasyReach Duschablage**  
Ablage aus Metall  
abnehmbar zur leichten Reinigung  
GROHE StarLight Oberfläche  
passend zu Grotherm 2000  
- Aufputz Thermostat Brausebatterien mit Stichmass 150 mm  
- Aufputz Thermostat Wannenbatterien mit Stichmass 150 mm



# GROHE GROHTHERM 2000

Bestell-Nr.

Farbe

Brutto-Preis  
UVP\* (Euro)

47 175 000

229,50



**GROHE TurboStat Kartusche 1/2"**

für seitenverkehrte Wasseranschlüsse (Warmwasser rechts)  
passend für Aufputz-Thermostate  
Grotherm 3000 Cosmopolitan, Grotherm 2000, Grotherm Cube,  
Grotherm 1000, Grotherm 1000 Performance,  
Grotherm 800 Cosmopolitan und Grotherm 800  
Hinweis: Diese Servicelösung erfüllt nicht die EN1111  
Hinweis: Nach dem Einbau entfällt die CoolTouch-Funktion

THERMOSTATE

# GROHE GROHTHERM CUBE

Bestell-Nr. Farbe Brutto-Preis  
UVP\* (Euro)

34 488 000 chrom 482,55

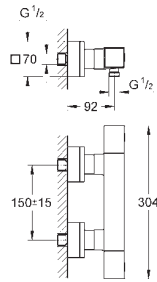

**Grotherm Cube**  
**Thermostat-Brausebatterie, DN 15**  
Wandmontage  
GROHE StarLight Oberfläche  
GROHE SafeStop Sicherheitssperre bei 38°C  
GROHE SafeStop Plus optional einsetzbarer Temperaturendanschlag bei 43°C  
**GROHE TurboStat** Kompaktkartusche mit Dehnstoff-Thermoelement  
integrierte Mischwasserabspernung  
**Mengengriff mit GROHE EcoButton**  
(Spartaste mit individuell einstellbarem Sparanschlag)  
Keramik-Oberteil 1/2", 180°  
Brauseabgang unten 1/2"  
eingebaute Rückflussverhinderer, Schmutzfangsiebe  
Eigensicher gegen Rückfließen  
verdeckte S-Anschlüsse  
GROHE EcoJoy Wasserspar-Technologie

34 497 000 chrom 628,60

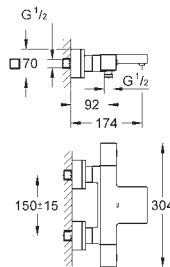

**Grotherm Cube**  
**Thermostat-Wannenbatterie, DN 15**  
Wandmontage  
GROHE StarLight Oberfläche  
GROHE SafeStop Sicherheitssperre bei 38°C  
GROHE SafeStop Plus optional einsetzbarer Temperaturendanschlag bei 43°C  
**GROHE TurboStat** Kompaktkartusche mit Dehnstoff-Thermoelement  
integrierte Mischwasserabspernung  
GROHE AquaDimmer Eco mit Mehrfachfunktion:  
integrierter **GROHE EcoButton** (Spartaste mit Sparanschlag zur Brause)  
Abspernung und Mengenregulierung, Umstellung: Wanne/Brause  
Brauseabgang unten 1/2"  
**GROHE XL Wasserfall**  
eingebaute Rückflussverhinderer, Schmutzfangsiebe  
Eigensicher gegen Rückfließen  
verdeckte S-Anschlüsse  
GROHE EcoJoy Wasserspar-Technologie

18 700 000 daVinci satin weiss 49,15

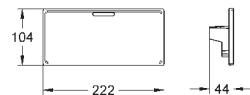

**Grotherm Cube**  
**GROHE EasyReach Duscablage**  
abnehmbar zur leichten Reinigung  
da Vinci satin weiss  
passend zu Grotherm Cube  
- Aufputz Thermostat Brausebatterien mit Stichmass 150 mm  
- Aufputz Thermostat Wannenbatterien mit Stichmass 150 mm

47 175 000 229,50



**GROHE TurboStat Kartusche 1/2"**  
für seitenverkehrte Wasseranschlüsse (Warmwasser rechts)  
passend für Aufputz-Thermostate  
Grotherm 3000 Cosmopolitan, Grotherm 2000, Grotherm Cube,  
Grotherm 1000, Grotherm 1000 Performance,  
Grotherm 800 Cosmopolitan und Grotherm 800  
Hinweis: Diese Servicelösung erfüllt nicht die EN1111  
Hinweis: Nach dem Einbau entfällt die CoolTouch-Funktion

# GROHE GROHTHERM CUBE

Bestell-Nr.	Farbe	Brutto-Preis UVP* (Euro)
24 153 000	chrom	623,30
24 153 DC0	supersteel	872,60
24 153 AL0	hard graphite gebürstet	997,30

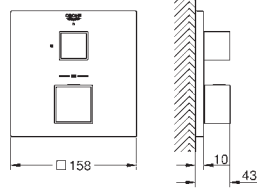

**Grotherm Cube**  
**Thermostat-Brausebatterie**  
 Fertigmontageset **Rapido SmartBox (35 600)**  
**GROHE TurboStat** Kompaktkartusche mit Dehnstoff-Thermoelement  
 GROHE StarLight Oberfläche  
 Wandrosette mit GROHE QuickFix mit verdeckter Rosetten- und Schaftabdichtung, verdeckte Befestigung  
 Rosette aus Metall, nachträglich 6° ausrichtbar  
 GROHE SafeStop Sicherheitssperre bei 38°C  
 GROHE SafeStop Plus optional einsetzbarer Temperaturendanschlag bei 43°C oder 46°C  
 eingebaute Rückflussverhinderer und Schmutzfangsiebe  
 Keramik-Oberteil 120°  
 Durchfluss: Abgang B = 27l/min, Abgang C = 30l/min ohne Rohbau-Set

35 600 000	N/N	99,05
<b>GROHE Rapido SmartBox Unterputz-Einbaukörper</b>		

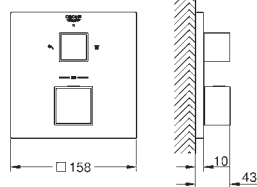

24 154 000	chrom	647,50
24 154 DC0	supersteel	906,50
24 154 AL0	hard graphite gebürstet	1.036,00

**Grotherm Cube**  
**Thermostat-Brausebatterie mit integrierter 2-Wege-Umstellung**  
 Fertigmontageset **Rapido SmartBox (35 600)**  
**GROHE TurboStat** Kompaktkartusche mit Dehnstoff-Thermoelement  
 GROHE StarLight Oberfläche  
 Wandrosette mit GROHE QuickFix mit verdeckter Rosetten- und Schaftabdichtung, verdeckte Befestigung  
 Rosette aus Metall, nachträglich 6° ausrichtbar  
**Kopf- und Handbrausen Symbol**  
 GROHE SafeStop Sicherheitssperre bei 38°C  
 GROHE SafeStop Plus optional einsetzbarer Temperaturendanschlag bei 43°C oder 46°C  
 GROHE Aquadimmer mit Mehrfachfunktion: Absperrung und Mengenregulierung, Umstellung für 2 Abgänge  
 Durchfluss: Abgang B = 27l/min, Abgang C = 30l/min ohne Rohbau-Set

35 600 000	N/N	99,05
<b>GROHE Rapido SmartBox Unterputz-Einbaukörper</b>		

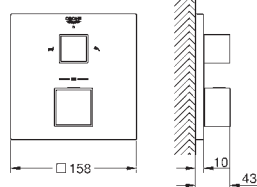

24 155 000	chrom	647,50
24 155 DC0	supersteel	906,50
24 155 AL0	hard graphite gebürstet	1.036,00

**Grotherm Cube**  
**Thermostat-Wannenbatterie mit integrierter 2-Wege-Umstellung**  
 Fertigmontageset **Rapido SmartBox (35 600)**  
**GROHE TurboStat** Kompaktkartusche mit Dehnstoff-Thermoelement  
 GROHE StarLight Oberfläche  
 Wandrosette mit GROHE QuickFix mit verdeckter Rosetten- und Schaftabdichtung, verdeckte Befestigung  
 Rosette aus Metall, nachträglich 6° ausrichtbar  
**Wannen- und Handbrausen Symbol**  
 GROHE SafeStop Sicherheitssperre bei 38°C  
 GROHE SafeStop Plus optional einsetzbarer Temperaturendanschlag bei 43°C oder 46°C  
 GROHE Aquadimmer mit Mehrfachfunktion: Absperrung und Mengenregulierung, Umstellung für 2 Abgänge  
 Durchfluss: Abgang B = 27l/min, Abgang C = 30l/min ohne Rohbau-Set

35 600 000	N/N	99,05
<b>GROHE Rapido SmartBox Unterputz-Einbaukörper</b>		



34 741 000	chrom	1.502,15
------------	-------	----------

**Grotherm Cube**  
**Duschsystem Unterputz mit Rainshower Allure 230**  
 bestehend aus:  
**Grotherm Cube Thermostat mit integrierter 2-Wege-Umstellung (24 154)**  
**GROHE Rapido SmartBox (35 600)**  
**Rainshower Allure 230 Metall-Kopfbrause (27 479)**  
 Brausearm Rainshower 286 mm (27 709)  
**Handbrause Euphoria Cube (27 699) 9,5 l/min.**  
 Euphoria Cube Wandanschlussbogen mit integriertem Wandbrausehalter (26 370)  
 Brauseschlauch Silverflex 1.250 mm (28 362)

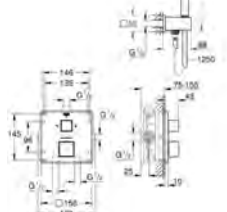

# GROHE GROHTHERM 1000

Bestell-Nr. Farbe Brutto-Preis  
UVP\* (Euro)

34 143 003 chrom 328,45

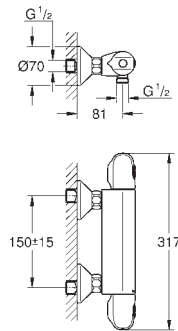

**Grotherm 1000**  
**Thermostat-Brausebatterie, DN 15**  
Wandmontage  
**GROHE CoolTouch Sicherheitsgehäuse**  
GROHE StarLight Oberfläche  
**GROHE MetalGrip ergonomischer Metallgriff**  
GROHE SafeStop Sicherheitssperre bei 38°C  
GROHE SafeStop Plus optional einsetzbarer Temperaturendanschlag bei 43°C  
**GROHE TurboStat** Kompaktkartusche mit Dehnstoff-Thermoelement  
integrierte Mischwasserabsperrung  
**Mengengriff mit GROHE EcoButton**  
(Spartaste mit individuell einstellbarem Sparanschlag)  
Keramik-Oberteil 1/2", 180°  
Brauseabgang unten 1/2"  
eingebaute Rückflussverhinderer, Schmutzfangsiebe  
Eigensicher gegen Rückfließen  
S-Anschlüsse  
GROHE EcoJoy Wasserspar-Technologie

34 550 000 chrom 331,95

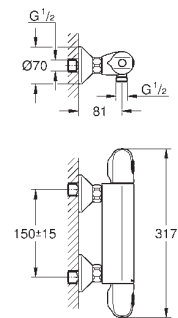

**Grotherm 1000**  
**Thermostat-Brausebatterie, DN 15**  
Wandmontage  
**GROHE CoolTouch Sicherheitsgehäuse**  
GROHE StarLight Oberfläche  
**GROHE MetalGrip ergonomischer Metallgriff**  
GROHE SafeStop Sicherheitssperre bei 38°C  
GROHE SafeStop Plus optional einsetzbarer Temperaturendanschlag bei 43°C  
**GROHE TurboStat** Kompaktkartusche mit Dehnstoff-Thermoelement  
integrierte Mischwasserabsperrung  
**Mengengriff mit GROHE EcoButton**  
(Spartaste mit individuell einstellbarem Sparanschlag)  
Keramik-Oberteil 1/2", 180°  
Brauseabgang unten 1/2"  
eingebaute Rückflussverhinderer, Schmutzfangsiebe  
Eigensicher gegen Rückfließen  
**GROHE QuickFix S-Anschlüsse**  
GROHE EcoJoy Wasserspar-Technologie

neu

34 146 003 chrom 320,20

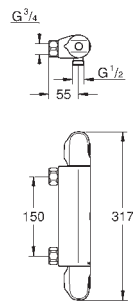

**Grotherm 1000**  
**Thermostat-Brausebatterie, DN 15**  
Wandmontage  
**GROHE CoolTouch Sicherheitsgehäuse**  
GROHE StarLight Oberfläche  
**GROHE MetalGrip ergonomischer Metallgriff**  
GROHE SafeStop Sicherheitssperre bei 38°C  
GROHE SafeStop Plus optional einsetzbarer Temperaturendanschlag bei 43°C  
**GROHE TurboStat** Kompaktkartusche mit Dehnstoff-Thermoelement  
integrierte Mischwasserabsperrung  
**Mengengriff mit GROHE EcoButton**  
(Spartaste mit individuell einstellbarem Sparanschlag)  
Keramik-Oberteil 1/2", 180°  
Brauseabgang unten 1/2"  
eingebaute Rückflussverhinderer, Schmutzfangsiebe  
Eigensicher gegen Rückfließen  
**ohne Anschlüsse**  
GROHE EcoJoy Wasserspar-Technologie

34 155 003 chrom 400,25

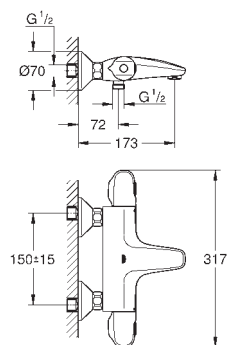

**Grotherm 1000**  
**Thermostat-Wannenbatterie, DN 15**  
Wandmontage  
**GROHE CoolTouch Sicherheitsgehäuse**  
GROHE StarLight Oberfläche  
**GROHE MetalGrip ergonomischer Metallgriff**  
GROHE SafeStop Sicherheitssperre bei 38°C  
GROHE SafeStop Plus optional einsetzbarer Temperaturendanschlag bei 43°C  
**GROHE TurboStat** Kompaktkartusche mit Dehnstoff-Thermoelement  
integrierte Mischwasserabsperrung  
GROHE AquaDimmer Eco mit Mehrfachfunktion:  
integrierter **GROHE EcoButton** (Spartaste mit Sparanschlag zur Brause)  
Absperrung und Mengenregulierung, Umstellung: Wanne/Brause  
Brauseabgang unten 1/2"  
Auslauf mit Mousseur  
eingebaute Rückflussverhinderer, Schmutzfangsiebe  
Eigensicher gegen Rückfließen  
S-Anschlüsse  
GROHE EcoJoy Wasserspar-Technologie

# GROHE GROHTHERM 1000

Bestell-Nr.

Farbe

Brutto-Preis  
UVP\* (Euro)

THERMOSTATE

neu

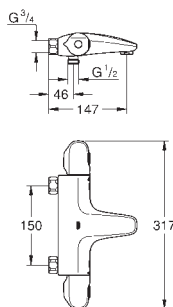

34 156 003

chrom

392,00

## Grotherm 1000

### Thermostat-Wannenbatterie, DN 15

Wandmontage

**GROHE CoolTouch Sicherheitsgehäuse**

GROHE StarLight Oberfläche

**GROHE MetalGrip ergonomischer Metallgriff**

GROHE SafeStop Sicherheitssperre bei 38°C

GROHE SafeStop Plus optional einsetzbarer Temperaturendanschlag bei 43°C

**GROHE TurboStat** Kompaktkartusche mit Dehnstoff-Thermoelement

integrierte Mischwasserabspernung

GROHE AquaDimmer Eco mit Mehrfachfunktion:

integrierter **GROHE EcoButton** (Spartaste mit Sparanschlag zur Brause)

Absperrung und Mengenregulierung, Umstellung: Wanne/Brause

Brauseabgang unten 1/2"

eingebaute Rückflussverhinderer, Auslauf mit Mousseur

Schmutzfangsiebe

Eigensicher gegen Rückfließen

**ohne Anschlüsse**

GROHE EcoJoy Wasserspar-Technologie

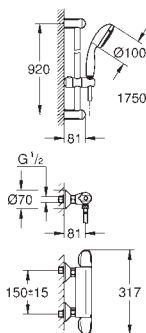

34 256 004

chrom

377,50

## Grotherm 1000

### Thermostat-Brausebatterie DN 15 mit Brausegarnitur

bestehend aus:

**Grotherm 1000 Thermostat-Brausebatterie (34 143)**

**Tempesta Brausegarnitur II, 900 mm (27 646)**

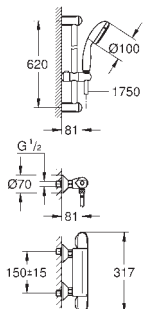

34 151 004

chrom

368,30

## Grotherm 1000

### Thermostat-Brausebatterie DN 15 mit Brausegarnitur

bestehend aus:

**Grotherm 1000 Thermostat-Brausebatterie (34 143)**

**Tempesta Brausegarnitur II, 600 mm (27 598)**



47 175 000

229,50

## GROHE TurboStat Kartusche 1/2"

für seitenverkehrte Wasseranschlüsse (Warmwasser rechts)

passend für Aufputz-Thermostate

Grotherm 3000 Cosmopolitan, Grotherm 2000, Grotherm Cube,

Grotherm 1000, Grotherm 1000 Performance,

Grotherm 800 Cosmopolitan und Grotherm 800

Hinweis: Diese Servicelösung erfüllt nicht die EN1111

Hinweis: Nach dem Einbau entfällt die CoolTouch-Funktion

# GROHE GROHTHERM 1000 PERFORMANCE

Bestell-Nr.

Farbe

Brutto-Preis  
UVP\* (Euro)

neu

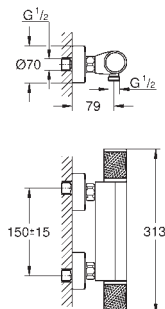

34 776 000 lieferbar 2. Quartal

chrom

305,50

**Grotherm 1000 Performance  
Thermostat-Brausebatterie, DN 15**

Wandmontage

**GROHE CoolTouch Sicherheitsgehäuse**

GROHE StarLight Oberfläche

GROHE SafeStop Sicherheitssperre bei 38°C

GROHE SafeStop Plus optional einsetzbarer Temperaturendanschlag bei 43°C

**GROHE TurboStat** Kompaktkartusche mit Dehnstoff-Thermoelement

integrierte Mischwasserabspernung

**Mengengriff mit GROHE EcoButton**

(Spartaste mit individuell einstellbarem Sparanschlag)

Keramik-Oberteil 1/2", 180°

Brauseabgang unten 1/2"

eingebaute Rückflussverhinderer, Schmutzfangsiebe

Eigensicher gegen Rückfließen

S-Anschlüsse

GROHE EcoJoy Wasserspar-Technologie

neu

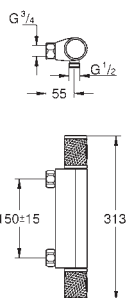

34 777 000 lieferbar 2. Quartal

chrom

297,25

**Grotherm 1000 Performance  
Thermostat-Brausebatterie, DN 15**

Wandmontage

**GROHE CoolTouch Sicherheitsgehäuse**

GROHE StarLight Oberfläche

GROHE SafeStop Sicherheitssperre bei 38°C

GROHE SafeStop Plus optional einsetzbarer Temperaturendanschlag bei 43°C

**GROHE TurboStat** Kompaktkartusche mit Dehnstoff-Thermoelement

integrierte Mischwasserabspernung

**Mengengriff mit GROHE EcoButton**

(Spartaste mit individuell einstellbarem Sparanschlag)

Keramik-Oberteil 1/2", 180°

Brauseabgang unten 1/2"

eingebaute Rückflussverhinderer, Schmutzfangsiebe

Eigensicher gegen Rückfließen

**ohne Anschlüsse**

GROHE EcoJoy Wasserspar-Technologie

neu

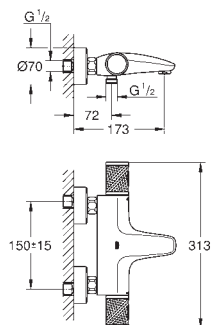

34 779 000 lieferbar 2. Quartal

chrom

380,00

**Grotherm 1000 Performance  
Thermostat-Wannenbatterie, DN 15**

Wandmontage

**GROHE CoolTouch Sicherheitsgehäuse**

GROHE StarLight Oberfläche

GROHE SafeStop Sicherheitssperre bei 38°C

GROHE SafeStop Plus optional einsetzbarer Temperaturendanschlag bei 43°C

**GROHE TurboStat** Kompaktkartusche mit Dehnstoff-Thermoelement

integrierte Mischwasserabspernung

GROHE AquaDimmer Eco mit Mehrfachfunktion:

integrierter **GROHE EcoButton** (Spartaste mit Sparanschlag zur Brause)

Absperrung und Mengenregulierung, Umstellung: Wanne/Brause

Brauseabgang unten 1/2"

Auslauf mit Mousseur

eingebaute Rückflussverhinderer, Schmutzfangsiebe

Eigensicher gegen Rückfließen

S-Anschlüsse

GROHE EcoJoy Wasserspar-Technologie

neu

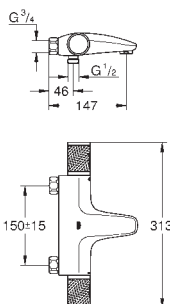

34 780 000 lieferbar 2. Quartal

chrom

371,75

**Grotherm 1000 Performance  
Thermostat-Wannenbatterie, DN 15**

Wandmontage

**GROHE CoolTouch Sicherheitsgehäuse**

GROHE StarLight Oberfläche

GROHE SafeStop Sicherheitssperre bei 38°C

GROHE SafeStop Plus optional einsetzbarer Temperaturendanschlag bei 43°C

**GROHE TurboStat** Kompaktkartusche mit Dehnstoff-Thermoelement

integrierte Mischwasserabspernung

GROHE AquaDimmer Eco mit Mehrfachfunktion:

integrierter **GROHE EcoButton** (Spartaste mit Sparanschlag zur Brause)

Absperrung und Mengenregulierung, Umstellung: Wanne/Brause

Brauseabgang unten 1/2"

eingebaute Rückflussverhinderer

Auslauf mit Mousseur

Schmutzfangsiebe

Eigensicher gegen Rückfließen

**ohne Anschlüsse**

GROHE EcoJoy Wasserspar-Technologie



# GROHE GROHTHERM 1000 PERFORMANCE

Bestell-Nr.

Farbe

Brutto-Preis  
UVP\* (Euro)

THERMOSTATE

neu

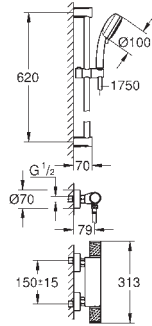

34 783 000 lieferbar 2. Quartal

chrom

342,50

**Grotherm 1000 Performance  
Thermostat-Brausebatterie DN 15 mit Brausegarnitur**  
bestehend aus:

**Grotherm 1000 Performance Thermostat-Brausebatterie (34 776)**  
**Tempesta C Brausegarnitur II, 600 mm (27 578)**

optionaler GROHE EcoJoy 5,7 l/min Durchflusskonstanthalter enthalten

neu

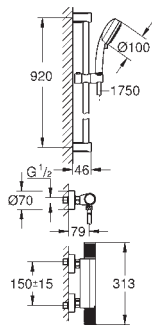
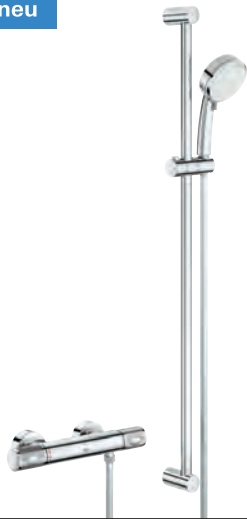

34 784 000 lieferbar 2. Quartal

chrom

351,00

**Grotherm 1000 Performance  
Thermostat-Brausebatterie DN 15 mit Brausegarnitur**  
bestehend aus:

**Grotherm 1000 Performance Thermostat-Brausebatterie (34 776)**  
**Tempesta C Brausegarnitur II, 900 mm (27 788)**

optionaler GROHE EcoJoy 5,7 l/min Durchflusskonstanthalter enthalten

47 175 000

229,50



**GROHE TurboStat Kartusche 1/2"**

für seitenverkehrte Wasseranschlüsse (Warmwasser rechts)

passend für Aufputz-Thermostate

Grotherm 3000 Cosmopolitan, Grotherm 2000, Grotherm Cube,

Grotherm 1000, Grotherm 1000 Performance,

Grotherm 800 Cosmopolitan und Grotherm 800

Hinweis: Diese Servicelösung erfüllt nicht die EN1111

Hinweis: Nach dem Einbau entfällt die CoolTouch-Funktion

# GROHE GROHTHERM 800 COSMOPOLITAN

Bestell-Nr.

Farbe

Brutto-Preis  
UVP\* (Euro)

neu

34 765 000 lieferbar 2. Quartal

chrom

290,00

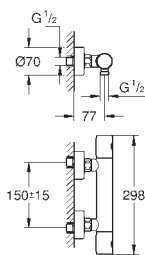

**Grotherm 800 Cosmopolitan  
Thermostat-Brausebatterie, DN 15**

Wandmontage

GROHE StarLight Oberfläche

**GROHE MetalGrip ergonomischer Metallgriff**

GROHE SafeStop Sicherheitssperre bei 38°C

GROHE SafeStop Plus optional einsetzbarer Temperaturendanschlag bei 43°C

**GROHE TurboStat** Kompaktkartusche mit Dehnstoff-Thermoelement

integrierte Mischwasserabspernung

**Mengengriff mit GROHE EcoButton**

(Spartaste mit individuell einstellbarem Sparanschlag)

Keramik-Oberteil 1/2", 180°

Brauseabgang unten 1/2"

eingebaute Rückflussverhinderer, Schmutzfangsiebe

Eigensicher gegen Rückfließen

S-Anschlüsse

GROHE EcoJoy Wasserspar-Technologie

neu

34 767 000 lieferbar 2. Quartal

chrom

281,75

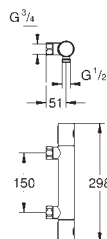

**Grotherm 800 Cosmopolitan  
Thermostat-Brausebatterie, DN 15**

Wandmontage

GROHE StarLight Oberfläche

**GROHE MetalGrip ergonomischer Metallgriff**

GROHE SafeStop Sicherheitssperre bei 38°C

GROHE SafeStop Plus optional einsetzbarer Temperaturendanschlag bei 43°C

**GROHE TurboStat** Kompaktkartusche mit Dehnstoff-Thermoelement

integrierte Mischwasserabspernung

**Mengengriff mit GROHE EcoButton**

(Spartaste mit individuell einstellbarem Sparanschlag)

Keramik-Oberteil 1/2", 180°

eingebaute Rückflussverhinderer

Brauseabgang unten 1/2"

Schmutzfangsiebe

Eigensicher gegen Rückfließen

**ohne Anschlüsse**

GROHE EcoJoy Wasserspar-Technologie

neu

34 766 000 lieferbar 2. Quartal

chrom

364,25

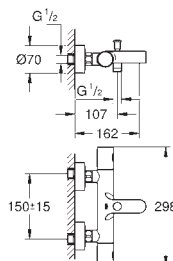

**Grotherm 800 Cosmopolitan  
Thermostat-Wannenbatterie, DN 15**

Wandmontage

GROHE StarLight Oberfläche

**GROHE MetalGrip ergonomischer Metallgriff**

GROHE SafeStop Sicherheitssperre bei 38°C

GROHE SafeStop Plus optional einsetzbarer Temperaturendanschlag bei 43°C

**GROHE TurboStat** Kompaktkartusche mit Dehnstoff-Thermoelement

integrierte Mischwasserabspernung

automatische Umstellung: Wanne/Brause

**Mengengriff mit GROHE EcoButton**

(Spartaste mit individuell einstellbarem Sparanschlag)

Keramik-Oberteil 1/2", 180°

Brauseabgang unten 1/2"

Auslauf mit Mousseur

eingebaute Rückflussverhinderer, Schmutzfangsiebe

Eigensicher gegen Rückfließen

S-Anschlüsse

GROHE EcoJoy Wasserspar-Technologie

neu

34 770 000 lieferbar 2. Quartal

chrom

356,00

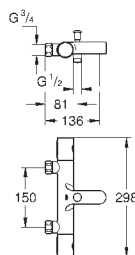

**Grotherm 800 Cosmopolitan  
Thermostat-Wannenbatterie, DN 15**

Wandmontage

GROHE StarLight Oberfläche

**GROHE MetalGrip ergonomischer Metallgriff**

GROHE SafeStop Sicherheitssperre bei 38°C

GROHE SafeStop Plus optional einsetzbarer Temperaturendanschlag bei 43°C

**GROHE TurboStat** Kompaktkartusche mit Dehnstoff-Thermoelement

integrierte Mischwasserabspernung

automatische Umstellung: Wanne/Brause

**Mengengriff mit GROHE EcoButton**

(Spartaste mit individuell einstellbarem Sparanschlag)

Keramik-Oberteil 1/2", 180°

Brauseabgang unten 1/2"

Auslauf mit Mousseur

eingebaute Rückflussverhinderer, Schmutzfangsiebe

Eigensicher gegen Rückfließen

**ohne Anschlüsse**

GROHE EcoJoy Wasserspar-Technologie

# GROHE GROHTHERM 800 COSMOPOLITAN

Bestell-Nr.

Farbe

Brutto-Preis  
UVP\* (Euro)

neu

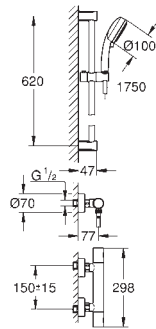

34 768 000 lieferbar 2. Quartal

chrom

321,50

**Grotherm 800 Cosmopolitan  
Thermostat-Brauseset, DN 15**

bestehend aus:

**Grotherm 800 Cosmopolitan Thermostat-Brausebatterie (34 765)**

**Tempesta C Brausegarnitur II, 600 mm (27 578)**

optionaler GROHE EcoJoy 5,7 l/min Durchflusskonstanthalter enthalten

neu

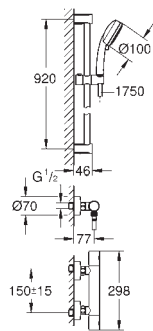

34 769 000 lieferbar 2. Quartal

chrom

332,70

**Grotherm 800 Cosmopolitan  
Thermostat-Brauseset, DN 15**

bestehend aus:

**Grotherm 800 Cosmopolitan Thermostat-Brausebatterie (34 765)**

**Tempesta C Brausegarnitur II, 900 mm (27 788)**

optionaler GROHE EcoJoy 5,7 l/min Durchflusskonstanthalter enthalten

47 175 000

229,50

**GROHE TurboStat Kartusche 1/2"**

für seitenverkehrte Wasseranschlüsse (Warmwasser rechts)

passend für Aufputz-Thermostate

Grotherm 3000 Cosmopolitan, Grotherm 2000, Grotherm Cube,

Grotherm 1000, Grotherm 1000 Performance,

Grotherm 800 Cosmopolitan und Grotherm 800

Hinweis: Diese Servicelösung erfüllt nicht die EN1111

Hinweis: Nach dem Einbau entfällt die CoolTouch-Funktion



# GROHE GROHTHERM 800

Bestell-Nr. Farbe Brutto-Preis  
UVP\* (Euro)

34 558 000 chrom 280,20

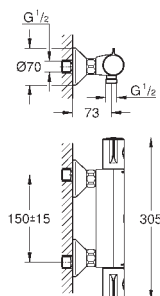

**Grotherm 800**  
**Thermostat-Brausebatterie, DN 15**  
Wandmontage  
GROHE StarLight Oberfläche  
GROHE SafeStop Sicherheitssperre bei 38°C  
GROHE SafeStop Plus optional einsetzbarer Temperaturendanschlag bei 43°C  
**GROHE TurboStat** Kompaktkartusche mit Dehnstoff-Thermoelement  
integrierte Mischwasserabsperrung  
**Mengengriff mit GROHE EcoButton**  
(Spartaste mit individuell einstellbarem Sparanschlag)  
Keramik-Oberteil 1/2", 180°  
Brauseabgang unten 1/2"  
Schmutzfangsiebe  
eingebaute Rückflussverhinderer  
Eigensicher gegen Rückfließen  
S-Anschlüsse  
GROHE EcoJoy Wasserspar-Technologie

neu

34 561 000 chrom 271,95

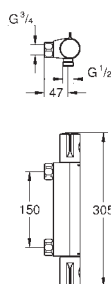

**Grotherm 800**  
**Thermostat-Brausebatterie, DN 15**  
Wandmontage  
GROHE StarLight Oberfläche  
GROHE SafeStop Sicherheitssperre bei 38°C  
GROHE SafeStop Plus optional einsetzbarer Temperaturendanschlag bei 43°C  
**GROHE TurboStat** Kompaktkartusche mit Dehnstoff-Thermoelement  
integrierte Mischwasserabsperrung  
**Mengengriff mit GROHE EcoButton**  
(Spartaste mit individuell einstellbarem Sparanschlag)  
Keramik-Oberteil 1/2", 180°  
Brauseabgang unten 1/2"  
eingebaute Rückflussverhinderer, Schmutzfangsiebe  
Eigensicher gegen Rückfließen  
**ohne Anschlüsse**  
GROHE EcoJoy Wasserspar-Technologie

34 567 000 chrom 351,90

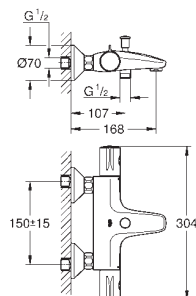

**Grotherm 800**  
**Thermostat-Wannenbatterie, DN 15**  
Wandmontage  
GROHE StarLight Oberfläche  
GROHE SafeStop Sicherheitssperre bei 38°C  
GROHE SafeStop Plus optional einsetzbarer Temperaturendanschlag bei 43°C  
**GROHE TurboStat** Kompaktkartusche mit Dehnstoff-Thermoelement  
integrierte Mischwasserabsperrung  
automatische Umstellung: Wanne/Brause  
**Mengengriff mit GROHE EcoButton**  
(Spartaste mit individuell einstellbarem Sparanschlag)  
Keramik-Oberteil 1/2", 180°  
Brauseabgang unten 1/2"  
Auslauf mit Mousseur  
eingebaute Rückflussverhinderer, Schmutzfangsiebe  
Eigensicher gegen Rückfließen  
S-Anschlüsse  
GROHE EcoJoy Wasserspar-Technologie

neu

34 568 000 chrom 343,60

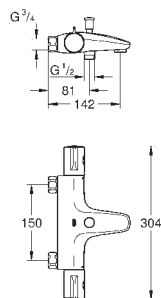

**Grotherm 800**  
**Thermostat-Wannenbatterie, DN 15**  
Wandmontage  
GROHE StarLight Oberfläche  
GROHE SafeStop Sicherheitssperre bei 38°C  
GROHE SafeStop Plus optional einsetzbarer Temperaturendanschlag bei 43°C  
**GROHE TurboStat** Kompaktkartusche mit Dehnstoff-Thermoelement  
integrierte Mischwasserabsperrung  
automatische Umstellung: Wanne/Brause  
**Mengengriff mit GROHE EcoButton**  
(Spartaste mit individuell einstellbarem Sparanschlag)  
Keramik-Oberteil 1/2", 180°  
Brauseabgang unten 1/2"  
Auslauf mit Mousseur  
eingebaute Rückflussverhinderer, Schmutzfangsiebe  
Eigensicher gegen Rückfließen  
**ohne Anschlüsse**  
GROHE EcoJoy Wasserspar-Technologie

# GROHE GROHTHERM 800

Bestell-Nr.	Farbe	Brutto-Preis UVP* (Euro)
-------------	-------	--------------------------



<b>34 566 001</b>	<b>chrom</b>	<b>306,25</b>
-------------------	--------------	---------------

**Grotherm 800**  
**Thermostat-Brausebatterie DN 15 mit Brausegarnitur**  
 bestehend aus:  
**Grotherm 800 Thermostat-Brausebatterie (34 558)**  
**Tempesta Brausegarnitur II, 900 mm (27 646)**



<b>34 565 001</b>	<b>chrom</b>	<b>312,40</b>
-------------------	--------------	---------------

**Grotherm 800**  
**Thermostat-Brausebatterie DN 15 mit Brausegarnitur**  
 bestehend aus:  
**Grotherm 800 Thermostat-Brausebatterie (34 558)**  
**Tempesta Brausegarnitur II, 600 mm (27 598)**



<b>47 175 000</b>		<b>229,50</b>
-------------------	--	---------------

**GROHE TurboStat Kartusche 1/2"**  
 für seitenverkehrte Wasseranschlüsse (Warmwasser rechts)  
 passend für Aufputz-Thermostate  
 Grotherm 3000 Cosmopolitan, Grotherm 2000, Grotherm Cube,  
 Grotherm 1000, Grotherm 1000 Performance,  
 Grotherm 800 Cosmopolitan und Grotherm 800  
 Hinweis: Diese Servicelösung erfüllt nicht die EN1111  
 Hinweis: Nach dem Einbau entfällt die CoolTouch-Funktion



GROHE  
**LÖSUNGEN FÜR UNTERPUTZ-INSTALLATIONEN**







## INHALT

GROHE Rapido SmartBox

218

GROHE Rapido C / Unterputz-Ventile

220

# EIN TECHNISCHES MEISTERWERK

## GROHE RAPIDO SMARTBOX

Die Universallösung von GROHE – GROHE Rapido SmartBox ist die Antwort auf Alles. Nie zuvor bot ein Unterputzkörper von GROHE so viele Möglichkeiten und so viel Flexibilität. Mit einer großen Auswahl an kombinierbaren Fertigmontagesets und Brausen lässt sich auch der Duschbereich an den individuellen Stil des Badezimmers anpassen.



Wandrosetten um 6° justierbar.

Weniger Installationsaufwand und geringere Kosten – nur eine Unterputzbox für bis zu 3 Verbraucher.

Einfache Montage vor Ort dank der leicht zugänglichen Messinganschlüsse.

Mindestinstallations-tiefe nur 75 mm.

Steuerung von bis zu drei Dusch- oder Wannenfunktionen für ein besseres Duserlebnis.

Immer normkonform mit nachrüstbarer Sicherungseinrichtung gegen Rückfließen – Erfüllt die EN 1717 bei Installation mit einer Wannenfüllgarnitur.

Optionale Vorabsperungen zum Nachrüsten passend für alle Thermostate, Grohtherm SmartControl und SmartControl Mischer.

Effiziente Installation dank Zuläufen von unten.

The front view of the GROHE Rapido SmartBox features a central circular panel with the GROHE logo. Below the logo, there are two diagrams showing different connection configurations for hot and cold water. The left diagram shows a single mixer with ports A, B, and C. The right diagram shows two mixers with ports A, B, C, D, and E. To the right of these diagrams are two columns of icons representing different shower and bathtub functions. The first column has icons for shower, bathtub, and bidet. The second column has icons for shower, bathtub, bidet, and a specific shower head. The icons are arranged in a grid, with 'X' marks indicating which functions are supported by the selected configuration.

	A	B	C	D	E	DE	DEAC
Shower	X	X	X	X	X	X	X
Bathtub	X	X	X	X	X	X	X
Bidet	X	X	X	X	X	X	X
Shower Head	X	X	X	X	X	X	X





### GROHE SMARTCONTROL

- Steuerung von bis zu drei Duschfunktionen für ein großartiges Duscherlebnis
- Intuitive Bedienung mit integrierter Mengensteuerung – GROHE SmartControl
- Elegantes, ultraflaches Design. Die Armatur ragt nur 43 mm aus der Wand – für mehr Platz in der Dusche



### THERMOSTATE

- Neue Fertigmontagesets in rundem, eckigem und kubischem Design
- Unterputztechnologie und elegantes, ultraflaches Design. Die Armatur ragt nur 43 mm aus der Wand – für mehr Platz in der Dusche
- Varianten mit 1- und 2-Wege-Umstellung mit GROHE AquaDimmer

























### EINHEBELMISCHER















- Neue Fertigmontagesets in abgestimmtem Design für alle GROHE Badlinien
- Modelle mit einer, zwei und drei Funktionen
- Flache Wandrosetten mit GROHE QuickFix System und schlanker Umstellung



# GROHE RAPIDO SMARTBOX









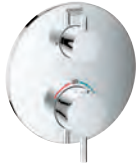
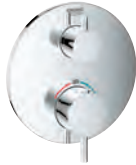
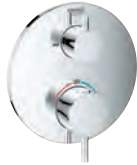

## ÜBERSICHT FERTIGMONTAGESETS EINHEBELMISCHER

	1 Funktion	2 Funktionen	3 Funktionen
<b>Allure Brilliant</b>	 24 071 000	 24 072 000	 24 099 000
<b>Allure</b>	 24 069 000	 24 070 000	
<b>Atrio</b>	 24 065 003	 24 066 003	 24 096 003
<b>Grandera</b>	 24 067 000	 24 068 000	
<b>Lineare</b>	 24 063 001	 24 064 001	 24 095 001
<b>Eurocube</b>	 24 061 000	 24 062 000	 24 094 000
<b>Plus</b>	 24 059 003	 24 060 003	 24 093 003
<b>Essence</b>	 24 057 001	 24 058 001	 24 092 001

	1 Funktion	2 Funktionen
<b>Eurodisc Cosmopolitan</b>	 24 055 002	 24 056 002
<b>Concetto</b>	 24 053 001	 24 054 001
<b>Eurostyle Cosmopolitan</b>	 24 051 002	 24 052 002
<b>Eurostyle</b>	 24046003	 24 047 003
	 24 048 003	 24 049 003
<b>Eurosmart Cosmopolitan</b>	 24 044 000	 24 045 000
<b>Eurosmart</b>	 24 042 002	 24 043 002

# GROHE RAPIDO SMARTBOX





























## ÜBERSICHT FERTIGMONTAGESETS THERMOSTATE

	1 Funktion	2 Funktionen Handbrause / Kopfbrause	2 Funktionen Badewanne / Handbrause
<b>Atrio</b>	 24 134 003	 24 135 003	 24 138 003
<b>Grotherm Cube</b>	 24 153 000	 24 154 000	 24 155 000
<b>Grotherm (eckig)</b>	 24 078 000	 24 079 000	 24 080 000
<b>Grotherm (rund)</b>	 24 075 000	 24 076 000	 24 077 000



# GROHE RAPIDO SMARTBOX











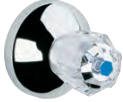
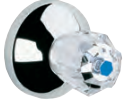
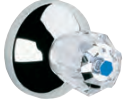



## ÜBERSICHT FERTIGMONTAGESETS SMARTCONTROL

	1 Funktion	2 Funktionen		3 Funktionen	4 Funktionen	
<b>Grohtherm SmartControl (rund)</b>	 29 118 000	 29 119 000	 29 120 000	 29 121 000	 29 118 000 + 29 122 000	
<b>Grohtherm SmartControl (eckig)</b>	 29 123 000	 29 124 000	 29 125 000	 29 126 000	 29 123 000 + 29 127 000	
<b>Grohtherm SmartControl (MoonWhite Acrylglas, rund)</b>	 29 150 LS0	 29 151 LS0		 29 904 LS0	 29 150 LS0 + 29 152 LS0	
<b>Grohtherm SmartControl (MoonWhite Acrylglas, eckig)</b>	 29 153 LS0	 29 156 LS0		 29 157 LS0	 29 153 LS0 + 29 158 LS0	
<b>SmartControl Mischbatterie (rund)</b>	 29 144 000	 29 145 000		 29 146 000		
<b>SmartControl Mischbatterie (eckig)</b>	 29 147 000	 29 148 000		 29 149 000		

# GROHE RAPIDO C / UNTERPUTZVENTILE ÜBERSICHT

	Rapido C Absperrventil mit vormontiertem Keramik Kopfteil	Unterputz-Absperrventile 1/2", 3/4", 1" mit Schraubanschluss und vormontiertem Longlife Kopfteil	Unterputz-Absperrventile 1/2", 3/4", 1" mit Lötverbindung und vormontiertem Longlife Kopfteil	Unterputz-Absperrventile 1/2", 3/4" mit Schraubanschluss und vormontiertem Keramik Kopfteil
	35 028	29 800 / 29 802 / 29 805	29 801 / 29 803 / 29 804	29 811 / 29 813
Allure	 19 334 000	 19 334 000	 19 334 000	 19 334 000
Allure*	 19 384 000			
Allure Brilliant*	 19 796 000			
Atlanta	 19 841 000	 19 841 000	 19 841 000	 19 841 000
Atrio	 19 088 003	 19 088 003	 19 088 003	 19 088 003
	 19 069 003	 19 069 003	 19 069 003	 19 069 003

\* Das Unterputzventil 29 032 000 kann außerdem mit Longlife Kopfteil genutzt werden.

	Rapido C Absperrventil mit vormontiertem Keramik Kopfteil	Unterputz-Absperrventile 1/2", 3/4", 1" mit Schraubanschluss und vormontiertem Longlife Kopfteil	Unterputz-Absperrventile 1/2", 3/4", 1" mit Lötverbindung und vormontiertem Longlife Kopfteil	Unterputz-Absperrventile 1/2", 3/4" mit Schraubanschluss und vormontiertem Keramik Kopfteil
	35 028	29 800 / 29 802 / 29 805	29 801 / 29 803 / 29 804	29 811 / 29 813
<b>Brilliant</b>				
	19 830 000 / 19 831 000	19 830 000 / 19 831 000	19 830 000 / 19 831 000	19 830 000 / 19 831 000
<b>Costa</b>				
	19 808 001 19 809 001	19 808 001 19 809 001 19 806 001 19 807 001 19 854 001 19 855 001	19 808 001 19 809 001 19 806 001 19 807 001 19 854 001 19 855 001	19 808 001 19 809 001 19 806 001 19 807 001 19 854 001 19 855 001
<b>Eurocube</b>				
	19 910 000	19 910 000	19 910 000	19 910 000
<b>Grandera</b>				
	19 944 000			
<b>Grohtherm 3000 Cosmopolitan</b>				
	19 470 000	19 470 000	19 470 000	19 470 000

# GROHE RAPIDO SMARTBOX

Bestell-Nr.

Farbe

Brutto-Preis  
UVP\* (Euro)

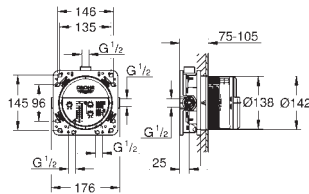

35 600 000 N/N

99,05

## Rapido SmartBox Universal Unterputz-Einbaukörper, DN 15

3 Abgänge 1/2"  
2 Zuläufe unten, 1/2"  
Einbautiefe 75-105 mm  
Anschlusseinheit aus entzinkungsarmem Messing  
Abdruckstopfen vormontiert  
stabile Einbaubox und Bauschutzkappe  
vorbereitete Befestigungspunkte für Nass- und Trockenausbau  
Dichtmanschette  
ohne Fertigmontageset

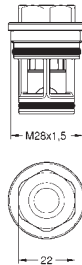

14 055 000

187,10

## Sicherungseinrichtung (DIN-EN1717)

Nachrüstset für Eigensicherheit gegen Rückfließen bei Verwendung einer  
Wannenfüll-, Ab- und Überlaufgarnitur  
ersetzt die Verwendung eines separaten Rohrunterbrechers im häuslichen Bereich  
passend für Fertigmontagesets  
mit bis zu zwei Abgängen  
in Kombination mit **GROHE Rapido SmartBox:**  
Grotherm SmartControl, SmartControl Mischer,  
Grotherm 2-Griff Thermostate und Einhebelmischer

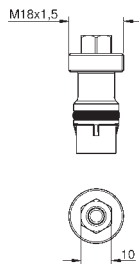

14 053 00M

58,30

## Vorabsperrung

passend für Fertigmontagesets  
in Kombination mit **GROHE Rapido SmartBox:**  
Grotherm SmartControl, SmartControl Mischer,  
Grotherm 2-Griff Thermostate  
Verpackungseinheit: 2 Stück

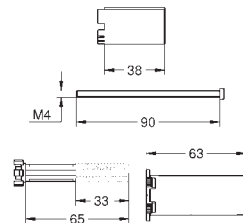

14 048 000

170,55

## Rapido SmartBox Universal-Verlängerungsset 25 mm

passend für Fertigmontagesets  
mit bis zu drei Funktionen  
in Kombination mit **GROHE Rapido SmartBox:**  
Grotherm SmartControl und SmartControl Mischer

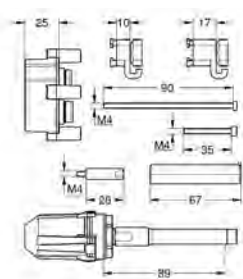

14 056 000

141,60

## Universal-Verlängerungsset 25 mm

passend für Fertigmontagesets  
in Kombination mit **GROHE Rapido SmartBox:**  
Einhand-Wannen und -Brausemischer  
sowie Einhandmischer mit 3-Wege-Umstellung

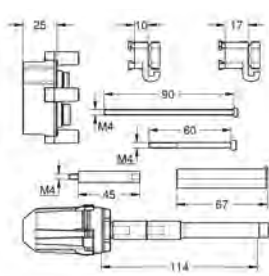

14 057 000

279,30

## Universal-Verlängerungsset 50 mm

passend für Fertigmontagesets  
in Kombination mit **GROHE Rapido SmartBox:**  
Einhand-Wannen und -Brausemischer  
sowie Einhandmischer mit 3-Wege-Umstellung

# GROHE RAPIDO SMARTBOX

Bestell-Nr.

Farbe

Brutto-Preis  
UVP\* (Euro)

14 058 000

182,95



**Universal-Verlängerungsset 25 mm**  
passend für Fertigmontagesets in  
Kombination mit **GROHE Rapido**  
**SmartBox**: 2-Griff-Unterputz-Thermostate

49 003 000

chrom

260,40



**GROHE TurboStat Kartusche 3/4"**  
für seitenverkehrte Wasseranschlüsse (Warmwasser rechts)  
passend für Fertigmontagesets  
in Kombination mit **GROHE Rapido SmartBox**:  
Grotherm SmartControl und Grotherm 2 Griff-Unterputz-Thermostate  
Hinweis: Diese Servicelösung erfüllt nicht die EN1111

RAPIDO

# GROHE RAPIDO C / UP-VENTILE

Bestell-Nr.

Farbe

Brutto-Preis  
UVP\* (Euro)

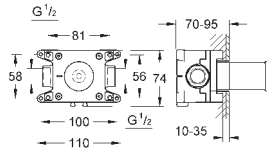
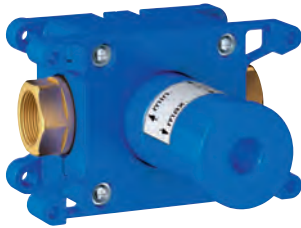

35 028 000

149,50

## Rapido C

### Einbaubox für 1-fach Unterputz Ventil

Einbaubox mit abnehmbarem Schutzdeckel  
Trägermaterial für Wandabdichtung enthalten  
für Nass- und Trockenausbau  
Befestigungspunkte zur Fixierung an Vor- oder Rückwand  
DR-Messing  
vormontiertes Keramik-Oberteil 3/4"  
Anschlussgewinde Zuläufe 1/2"  
Durchfluss: 55 l/min. bei 3 bar  
Einbautiefe stufenlos einstellbar 70 - 95 mm

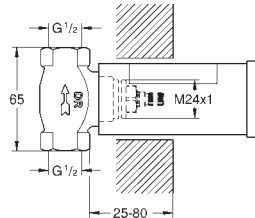

29 800 002

32,55

## UP-Ventil Unterteil, DN 15

vormontiertes Oberteil 1/2"  
kurze Spindel, Schutzhülse  
Gewindeanschluss 1/2"  
DR-Messing  
für normgerechte Wanddurchführung bei Wassereinwirkung  
nach DIN 18534:2017  
mit Dichtmanschette

29 802 002

60,10

dito, DN20  
mit vormontiertem Oberteil 3/4" Gewindeanschluss 3/4"

29 805 002

96,05

dito, DN25  
mit vormontiertem Oberteil 1", Gewindeanschluss 1"

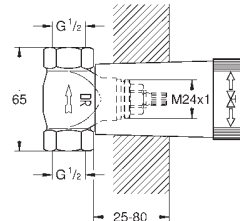

29 800 000

30,55

## UP-Ventil-Unterteil, DN 15

vormontiertes Oberteil 1/2"  
kurze Spindel, Schutzhülse  
Gewindeanschluss 1/2"  
DR-Messing

29 802 000

58,10

dito, DN 20  
mit vormontiertem Oberteil 3/4"  
Gewindeanschluss 3/4"

29 805 000

94,05

dito, DN 25  
mit vormontiertem Oberteil 1"  
Gewindeanschluss 1"

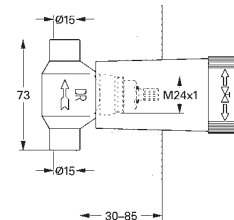

29 801 000

30,55

## UP-Ventil-Unterteil, DN 15

vormontiertes Oberteil 1/2"  
kurze Spindel, Schutzhülse  
Lötanschluss Ø15 mm  
DR-Messing

29 803 000

58,10

dito, DN 20  
mit vormontiertem Oberteil 3/4"  
Lötanschluss Ø 18 mm

29 804 000

58,10

dito, DN 20  
mit vormontiertem Oberteil 3/4"  
Lötanschluss Ø 22 mm

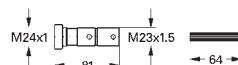

45 202 000

16,20

Verlängerungsset, 80 mm  
für UP-Ventile, 1/2", 3/4", 1"

45 203 000

17,70

dito, 200 mm





GROHE  
**BRAUSEN/DUSCHSYSTEME**







## INHALT

GROHE Digital	F-digital Deluxe	226
Duschsysteme	Rainshower System SmartControl	231
	Rainshower SmartActive System	234
	Rainshower System	237
	Euphoria SmartControl System	240
	Euphoria System	242
	Tempesta System	248
	Zubehör für Duschsysteme	250
Brausen	Kopfbrausen	254
	Sena	274
	Rainshower SmartActive	275
	Rainshower	286
	Power&Soul	290
	Euphoria	294
	Tempesta	301
	Brauseschläuche	310
	Zubehör für Brausen	313

# GROHE BRAUSEN INNOVATIVE STRAHL-TECHNOLOGIE

Die GROHE DreamSpray Technologie ist das Herzstück jeder GROHE Brause. Sie steht für höchste Qualität und innovative Ideen – und macht jedes Duscherlebnis zu einem vollkommenen Moment.

Die filigrane Technik im Inneren der Brausen sorgt für Präzision und eine gleichmäßige Wasserverteilung auf jede einzelne Düse. Ganz gleich, welche der unterschiedlichen Strahlarten Sie wählen, es erwartet Sie das reinste Duscherlebnis.

## **DAS GRÖSSTE DUSCHERLEBNIS MIT NUR EINER BRAUSE ERLEBEN**

Einige Strahlarten sind weich und entspannend wie ein leichter Sommerregen, andere sind aktiver mit dem Effekt einer anregenden Massage. Die neuen GROHE Rainshower 310 SmartActive Brausen verbinden das Beste aus beiden Welten für ein rundum überzeugendes Duscherlebnis – jederzeit.

## **VERDOPPELN SIE DEN GENUSS**

Für doppeltes Duschvergnügen sind die GROHE Rainshower 310 SmartActive Brausen mit einem speziellen Brauseboden ausgestattet. Die ovalen Öffnungen für das Wasser sind sternenförmig angeordnet und erzeugen den anregenden GROHE ActiveRain-Strahl. Weitere Düsen kreieren den sanften PureRain-Strahl. So können Sie jederzeit zwischen einem konzentrierten Strahl, der die verspannte Muskulatur lockert oder das Shampoo aus den Haaren spült, und einem sanften Strahl wählen, der den Körper vollständig umhüllt. So wirkt das Duschen wahlweise erfrischend und belebend oder beruhigend und entspannend. Für ein einzigartiges Duscherlebnis lassen sich beide Strahlarten auch kombinieren.

Entdecken Sie hier unsere verschiedenen Strahlarten:





### NEBELDÜSEN

Belebender, kühlender Nebel wie eine frische Meeresbrise.



### REGENVORHANG

Ein umhüllender Vorhang puren Wassers lädt Sie ein, in eine andere Welt einzutauchen.



### NORMAL

Der wunderbar allumfassende Strahl mit erfrischender bis entspannender Wirkung. Ein Multitalent mit universellem Charme.



### RAIN

Breit und grosszügig – das sanfte, zarte Strahlmuster streichelt die Haut wie ein warmer Sommerregen und umhüllt Sie vollständig.



### GROHE PURERAIN

Der neue und verbesserte Rain-Strahl mit größeren und sanfteren Tropfen für ein luxuriöses Duscherlebnis.



### SMARTRAIN

Alle Vorzüge des Rain-Strahl-Originals, jedoch mit vermindertem Durchfluss. Ein intelligenter Strahl, der volles Duschvergnügen bei reduziertem Wasserverbrauch garantiert.



### GROHE RAIN O<sup>2</sup>

Ein weicher, sanfter Strahl, der auf unserem ursprünglichen Regenstrahl basiert. In den Handbrausekopf wird Luft geblasen und dort mit Wasser gemischt, um ein breiteres und volleres Strahlbild zu erhalten.



### GROHE BOKOMA

Acht dynamische Sprühdüsen sorgen für einen atmenden Effekt und sind ideal für eine Kopf oder Schultermassage geeignet.



### WATERFALL XL

Der besonders breite Auslauf schafft eine sinnliche Wasserfall-Atmosphäre in Ihrem Bad.



### PURE

Der Name ist Programm: ein sanfter Strahl reinsten Wassers aus dem Zentrum des Brausekopfs – wie eine klare, frische Bergquelle.



### JET

Der konzentrierte Strahl ist wie eine erfrischende Wasserexplosion. Perfekt für Hautstimulation oder einfach zur Reinigung von Wanne und Dusche.



### ACTIVERAIN

Innovativer Brausestrahl, um angespannte Muskeln zu lockern oder Shampoo aus dem Haar zu spülen.



### MASSAGE

Beweglicher Wasserstrahl mit Massagefunktion – massiert pulsierend Kopf und Nacken.



### CHAMPAGNE

Mit Luftbläschen angereichert, liefert der Strahl größere, weichere Tropfen und schafft ein sanftes, volles Strahlmuster bei geringerem Wasserverbrauch.



### DELUXE CHAMPAGNE

Ein voluminöser Strahl, der die Tröpfchen sanft platzen lässt.



### GROHE TRIOMASSAGE

Kombination aus bewährtem GROHE Bokoma Strahl und zwei Massage-Strahlen für eine wohltuende Belebung von Kopf und Schultern.



# GROHE F-DIGITAL DELUXE

Bestell-Nr.	Farbe	Brutto-Preis UVP* (Euro)
26 373 001 N/N	chrom	18.642,40

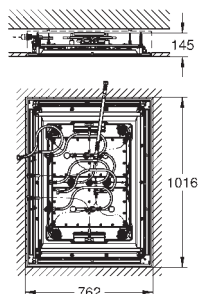

**Rainshower F-Series 40" AquaSymphony  
Deckenbrause 6+ Strahlarten mit Licht**  
1016 mm (Breite) x 762 mm (Höhe) x 145 mm (Tiefe)  
Material: Metall  
Minstdurchflussmenge 25 l/min  
Mindestfließdruck 3,0 bar  
1 x Regenvorhang  
1 x Pure XL Strahl  
1 x 2 Nebeldüsen  
2 x PureRain Regenzone 400 x 190 mm  
2 x XL Wasserfall (separat ansteuerbar)  
1 x 4 Bokoma Strahl mit 20° Verstellwinkel und Kombinationen  
Vollspektrum LED: stimmungsvolles Licht in allen Regenbogenfarben  
Dauerbeleuchtung mit Farbwahl individuell einstellbar  
Versorgungsspannung 12 V DC  
CE-Zeichen  
SpeedClean Antikalk-System  
GROHE DreamSpray perfektes Strahlbild  
GROHE StarLight Oberfläche

**erfordert Rohbau-Set (26 376 001),  
F-digital Deluxe Steuereinheit (26 374 000)  
und Bluetooth-Empfangeinheit (36 371 000)**

Die Deckenkonstruktion muss den statischen Anforderungen des Produktes entsprechen (Gesamtgewicht Produkt > 70 kg). Die Deckenbrause wird über 8 Abgänge angesteuert. Die Ablauf-Leistung des Abflusses muss ausreichend dimensioniert sein (> 100 l/min).

Empfehlung: zu kombinieren mit Grohtherm SmartControl  
3 x Grohtherm SmartControl (29 126 000)  
3 x GROHE Rapido SmartBox (35 600 000)  
1 x Euphoria Cube Stick Wandhalterset 1 Strahlart (26 405 000)

Enthält LEDs, die nicht austauschbar sind, Energieeffizienzklasse: A++

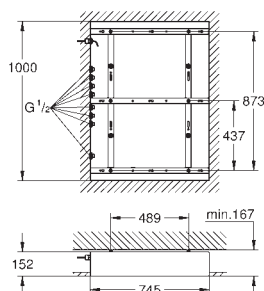

26 376 001 N/N	chrom	1.771,05
----------------	-------	----------

**Rainshower F-Series 40"  
Rohbau-Set**  
für den Einbau der Rainshower F-Series 40" AquaSymphony Deckenbrause  
1000 mm (Breite) x 745 mm (Höhe) x 152 mm (Tiefe)  
min. Installationstiefe: 167 mm  
1/2" Anschlüsse

Die Deckenkonstruktion muss den statischen Anforderungen des Produktes entsprechen (Gesamtgewicht Produkt > 70 kg). Die Deckenbrause wird über 8 Abgänge angesteuert. Die Ablauf-Leistung des Abflusses muss ausreichend dimensioniert sein (> 100 l/min).

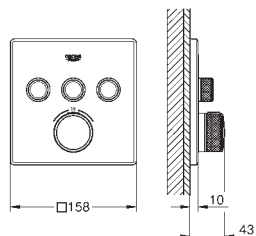

29 126 000	chrom	709,75
------------	-------	--------







**Grohtherm SmartControl  
Thermostat mit 3 Absperrventilen**  
Fertigmontageset **Rapido SmartBox (35 600)**  
Wandrosette aus Metall mit GROHE QuickFix mit verdeckter Rosetten- und Schaftabdichtung, verdeckte Befestigung, nachträglich 6° ausrichtbar  
GROHE StarLight Oberfläche  
**SmartControl: An/Aus per Knopfdruck und Volumensteuerung durch Drehen  
auswechselbare Symbole**  
**GROHE TurboStat** Kompaktkartusche mit Dehnstoff-Thermoelement  
GROHE SafeStop Sicherheitssperre bei 38°C  
GROHE SafeStop Plus optional einsetzbarer Temperaturendanschlag bei 43°C  
oder 46°C  
eingebaute Rückflussverhinderer und Schmutzfangsiebe  
gleichzeitige Nutzung mehrerer Verbraucher  
ohne Rohbau-Set  
Durchfluss: Abgang A = 23l/min, Abgang B = 27l/min, Abgang C = 23l/min,  
Abgang A + B = 33 l/min, Abgang A + B + C = 36 l/min

35 600 000 N/N		99,05
----------------	--	-------

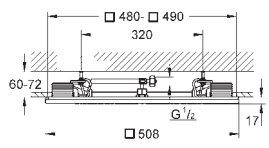
**GROHE Rapido SmartBox Unterputz-Einbaukörper**

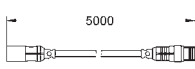

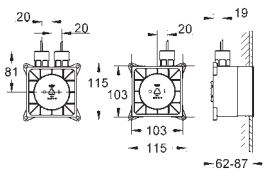
# GROHE F-DIGITAL DELUXE

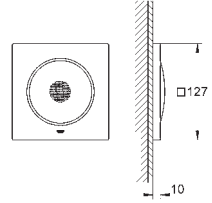
	Bestell-Nr.	Farbe	Brutto-Preis UVP* (Euro)
 	<b>27 865 000</b>	<b>chrom</b>	<b>5.264,60</b>
	<b>Rainshower F-Series 20"</b> <b>Deckenbrause mit Licht, 1 Strahlart</b> Brausestrahl Rain 508 x 508 mm Material: Metall Vollspektrum LED: stimmungsvolles Licht in allen Regenbogenfarben Dauerbeleuchtung mit Farbwahl individuell einstellbar Versorgungsspannung 12 V DC CE-Zeichen GROHE DreamSpray perfektes Strahlbild GROHE StarLight Oberfläche SpeedClean Antikalk-System erfordert Rohbau-Set (29 069 000), Steuereinheit (36 397 000), Bluetooth-Empfangseinheit (36 371 000) und diverse Kabelverbindungen – Komponenten müssen je nach Installationssituation separat bestellt werden enthält LEDs, die nicht austauschbar sind, Energieeffizienzklasse: A+		
 	<b>29 069 000</b>		<b>170,25</b>
	<b>Rainshower F-Series</b> <b>Kabelverbindung</b> für den Einbau der Deckenbrause mit Licht 27 865 000 bestehend aus: 2 Verlängerungskabeln (je 5 m)		
 	<b>36 359 000</b>	<b>chrom</b>	<b>1.293,70</b>
	<b>Rainshower F-Series</b> <b>Lichtmodule</b> 127 x 127 mm je Modul Vollspektrum LED: stimmungsvolles Licht in allen Regenbogenfarben Dauerbeleuchtung mit Farbwahl individuell einstellbar bestehend aus: - 1 Lampe mit zwei Steckverbindungen - 1 Lampe mit einer Steckverbindung wasserdicht & korrosionsgeschützt Versorgungsspannung 12 V DC CE-Zeichen GROHE StarLight Oberfläche erfordert Rohbau-Set (29 072 000), Steuereinheit (26 374 000 oder 36 397 000), Bluetooth-Empfangseinheit (36 371 000) und diverse Kabelverbindungen – Komponenten müssen je nach Installationssituation separat bestellt werden enthält LEDs, die nicht austauschbar sind, Energieeffizienzklasse: A+		
 	<b>29 072 000</b>		<b>473,75</b>
	<b>Rainshower F-Series</b> <b>Rohbausets Lichtmodule</b> für den Einbau der Lichtmodule 36 359 000 bestehend aus: - 2 Rohbausets (115 x 115 x 62-87 mm) - 2 Verlängerungskabel (je 5 m)		
 	<b>36 360 000</b>	<b>chrom</b>	<b>1.293,70</b>
	<b>Rainshower F-Series</b> <b>Musikmodule</b> 127 x 127 mm je Modul Stereo-Breitband-Lautsprecher bestehend aus: - 2 Lautsprecher mit Steckverbindungen wasserdicht & korrosionsgeschützt GROHE StarLight Oberfläche erfordert Rohbau-Set (29 073 000), Steuereinheit (26 374 000 oder 36 397 000), Bluetooth-Empfangseinheit (36 371 000) und diverse Kabelverbindungen – Komponenten müssen je nach Installationssituation separat bestellt werden		

# GROHE F-DIGITAL DELUXE

Bestell-Nr.

Farbe

Brutto-Preis  
UVP\* (Euro)

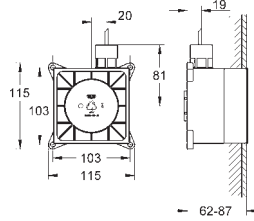

29 073 000

## Rainshower F-Series Rohbauset Musikmodule

für den Einbau der Musikmodule 36 360 000

bestehend aus:

- 2 Rohbausets (115 x 115 x 62-87 mm)
- 2 Verlängerungskabel (je 5 m)
- 1 Y-Stück

473,75

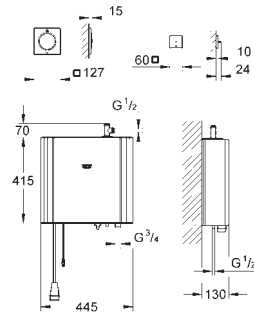

27 934 000

chrom

3.907,10

## GROHE F-digital Deluxe Dampfgenerator mit Dampfauslass und Temperaturfühler

bestehend aus:

### Dampfgenerator 6,6 kW

415 x 445 x 130 mm

für Räume bis 12,5 m<sup>3</sup>

Spannungsversorgung 400 V 3L+N+PE AC, 50 Hz

Wassereingang 3/4", Betriebsdruck 1 - 5 bar (über Druckminderer)

automatische Entleerung

Wasserausgang 1/2"

Dampf Temperatur: max. 55° C

Schutzart IP 23, CE-Zeichen

inklusive Anschlussstecker

**Dampfauslass** mit Vertiefung für Duftöl

127 x 127 mm, Anschlussgewinde 1/2"

**Temperaturfühler**

60 x 60 x 12 mm

GROHE StarLight Oberfläche

erfordert Rohbau-Set (29 074 000), Steuereinheit (26 374 000 oder 36 397 000),

Bluetooth-Empfängseinheit (36 371 000) und diverse Kabelverbindungen –

Komponenten müssen je nach Installationssituation separat bestellt werden

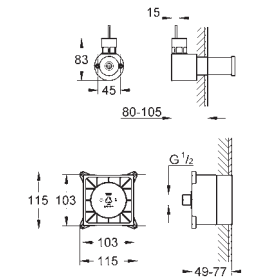

29 074 000

473,75

## GROHE F-digital Deluxe

### Rohbauset Dampfgenerator

für den Einbau des Dampfmoduls 27 934 000

bestehend aus:

- 1 Rohbauset Dampfauslass (115 x 115 x 49-77 mm)
- 1 Rohbauset Temperaturfühler (58 x 83 x 80-105 mm)
- 1 Verlängerungskabel Temperaturfühler, 5 m
- 1 Verlängerungskabel Dampfgenerator, 5 m

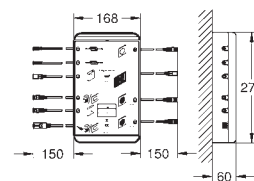

26 374 000

1.398,15

## GROHE F-digital Deluxe

### Steuereinheit 4.0 Bluetooth F-Series 40" (BCU V4.0)

für den Betrieb des Lichtvorhangs der Rainshower F-Series 40" AquaSymphony

Deckenbrause

zusätzliche Licht- und Musikmodule sowie ein Dampfmodul können verbunden und angesteuert werden

bestehend aus:

- 2 Steckverbindungen für zwei Musikmodule (36 360 000)
- 1 Steckverbindung für ein Lichtmodul (36 359 000)
- 1 Steckverbindung für Lichtvorhang der Rainshower F-Series 40" (26 373 000)
- 2 Steckverbindungen für Dampfmodul (27 934 000)
- 2 Steckverbindungen für Netzteile (pro Netzteil max. vier Verbraucher)
- 2 Steckverbindungen für die Bluetooth-Empfängseinheit

optionales Sonderzubehör 36 367 000 zum Einbau der Steuereinheit

36 397 000

1.293,75

## GROHE F-digital Deluxe

### Steuereinheit 2.0 Bluetooth (BCU V2.0)

Steuerung der Licht-, Musik- und Dampfmodule

bestehend aus:

- 2 Steckverbindungen für zwei Musikmodule (36 360 000)
- 2 Steckverbindungen, für zwei Lichtmodule (36 359 000) **oder**

Deckenbrause (27 865 000) mit integrierten Lichtmodulen

- 2 Steckverbindungen für Dampfmodul (27 934 000)
- 2 Steckverbindungen für Netzteile (pro Netzteil max. vier Verbraucher)
- 2 Steckverbindungen für die Bluetooth-Empfängseinheit

optionales Sonderzubehör 36 367 000 zum Einbau der Steuereinheit

# GROHE F-DIGITAL DELUXE

Bestell-Nr.

Farbe

Brutto-Preis  
UVP\* (Euro)

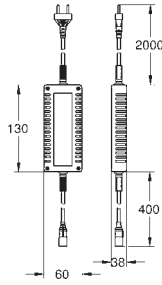

42 429 000

137,00

## GROHE F-digital Deluxe Netzteil Steuereinheit

Spannungsversorgung der Steuereinheit (26 374 000 oder 36 397 000)  
max. 2 Netzteile können an die Steuereinheit angeschlossen werden  
pro Netzteil können max. 4 Verbraucher betrieben werden  
- Deckenbrause mit Licht: 4 Verbraucher  
- je Lichtmodul: 1 Verbraucher  
- je Musikmodul: 1 Verbraucher  
Eingangsspannung: 90-240 V AC, 50-60 Hz  
Ausgangsspannung: 12 V DC  
CE-Zeichen

36 371 000

871,60

## GROHE F-digital Deluxe Bluetooth-Empfangseinheit BT-01A für Apple und Android Endgeräte

mit integrierter Elektronik für die kabellose Datenkommunikation  
Wandmontage  
86 x 73 x 42 mm  
Verbindungskabel für Datenkommunikation und Stromversorgung (je 5 m)  
CE-Zeichen  
Bluetooth-Sender Spannungsversorgung: 12 V  
Bluetooth-Senderfrequenz: 2,4 GHz  
Reichweite bis zu 10 m abhängig von Wand- und Bodenbelägen  
**erfordert zusätzlich Steuereinheit Bluetooth**  
Bluetooth-fähiges Gerät (Bluetooth V2.1 oder höher) notwendig

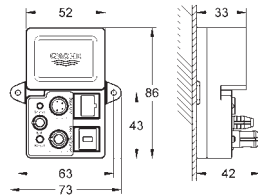

Systemvoraussetzungen Android  
Android 2.3.3 oder höher

Systemvoraussetzungen Apple  
iPhone, iPad mit iOS 6.0 oder höher

Mobile Endgeräte und die GROHE SPA F-digital Deluxe App\*\*\* sind nicht im Lieferumfang enthalten und müssen über einen autorisierten Apple-Händler/iTunes oder den Google Play Store bezogen werden.

\*Die Bluetooth Wortmarke und die Logos sind registrierte Markenzeichen der Bluetooth SIG, Inc. und stehen unter Lizenz, wenn sie von der GROHE AG verwendet werden. Andere Markenzeichen und Markennamen gehören ihren jeweiligen Besitzern.

\*\* Apple, das Apple Logo, iPod, iPod Touch, iPhone und iTunes sind Markenzeichen der Apple Inc., die in den USA und anderen Ländern eingetragen sind. Apple ist nicht verantwortlich für die Funktion dieses Gerätes oder dessen Übereinstimmung mit Sicherheitsstandards und regulativen Normen.

\*\*\* Kostenlos im iTunes oder Google Play Store erhältlich.

36 367 000

469,10

## GROHE F-digital Deluxe Rohbauset für Steuereinheit

für den Einbau der Steuereinheit (26 374 000 oder 36 397 000)  
550 x 700 x 110 mm  
höhen- und tiefenverstellbar  
abnehmbare Frontplatte  
verstellbarer Frontrahmen, zum Einbau in Wandnischen  
aus verzinktem, pulverbeschichtetem Stahlblech in RAL 9010 weiß  
mit zwei Montageschienen und Winkel für Steckdosen  
und Befestigungsmaterial

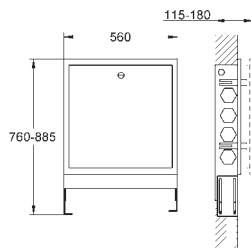

47 837 000



90,15

## GROHE F-digital Deluxe Verlängerungskabel Dampfgenerator AquaSymphony, 5 m

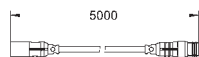
für die Verlängerung von Steuereinheit (26 374 000 oder 36 397 000)  
zu Dampfgenerator (36 362 000 oder 27 934 000)  
zur Verlängerung auf 10 m



# GROHE F-DIGITAL DELUXE

	Bestell-Nr.	Farbe	Brutto-Preis UVP* (Euro)
	47 867 000		90,15
	<b>GROHE F-digital Deluxe</b> <b>Verlängerungskabel Lichtmodule, 5 m</b> für die Verbindung von Steuereinheit und Lichtmodul zur Verlängerung auf 10 m		
	47 910 000		42,95
	<b>für die Verbindung von Lichtmodul (36 359)</b> <b>zu Lichtmodul (36 359); Länge 1,65 m</b>		
	47 868 000		90,15
	<b>GROHE F-digital Deluxe</b> <b>Verlängerungskabel für Netzteil, 5 m</b> für die Verbindung von Netzteil (42 429) und Steuereinheit jedes Netzteil benötigt ein eigenes Verlängerungskabel zur Verlängerung auf 5 m		
	47 877 000		90,15
	<b>GROHE F-digital Deluxe</b> <b>Verlängerungskabel Temperaturfühler, 5 m</b> für die Verbindung von Steuereinheit und Temperaturfühler zur Verlängerung auf 5 m		

# GROHE RAINSHOWER SYSTEM SMARTCONTROL

Bestell-Nr.

Farbe

Brutto-Preis  
UVP\* (Euro)

26 250 000 N/N

chrom

1.957,45

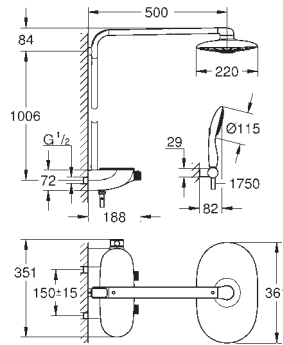

**Rainshower System SmartControl Duo 360**  
Duschsystem mit Thermostatbatterie für die Wandmontage  
bestehend aus:

**horizontaler Duscharm, 500 mm**

Aufputz-Thermostat mit SmartControl  
ermöglicht den Wechsel zwischen:

**Kopfbrause Rainshower SmartControl Duo 360**

PureRain/GROHE Rain O<sup>2</sup> Strahlart\* und TrioMassage

**Handbrause Power&Soul 115, Brauseboden in moon white (27 671)**

Wandbrausehalter verstellbar (27 055)

Brauseschlauch Silverflex 1.750 mm (28 388)

Minstdurchflussmenge 10 l/min.

GROHE DreamSpray perfektes Strahlbild

GROHE StarLight Oberfläche

**GROHE CoolTouch** kein Verbrennen an heißen Oberflächen

**GROHE TurboStat** Kompaktkartusche mit Dehnstoff-Thermoelement

GROHE EcoJoy Wasserspar-Technologie

GROHE SafeStop Sicherheitssperre bei 38°C

GROHE SafeStop Plus optional einsetzbarer Temperaturendanschlag bei 43°C

**SmartControl: An/Aus per Knopfdruck und Volumensteuerung durch Drehen**

**GROHE EasyReach** Duscablage

SpeedClean Antikalk-System

**für Durchlauferhitzer ab 18 kW/h geeignet**

Twistfree gegen Verdrehen des Brauseschlauchs

\* muss bei der Erstinstallation festgelegt werden, Werkseinstellung: PureRain

26 250 LS0 N/N

moon white

1.957,45

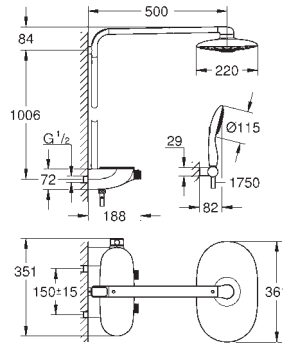

**Rainshower System SmartControl Duo 360**  
Duschsystem mit Thermostatbatterie für die Wandmontage  
bestehend aus:

**horizontaler Duscharm, 500 mm**

Aufputz-Thermostat mit SmartControl

ermöglicht den Wechsel zwischen:

**Kopfbrause Rainshower SmartControl Duo 360, Brauseboden in moon white**

PureRain/GROHE Rain O<sup>2</sup> Strahlart\* und TrioMassage

**Handbrause Power&Soul 115, Brauseboden in moon white (27 671)**

Wandbrausehalter verstellbar (27 055)

Brauseschlauch Silverflex 1.750 mm (28 388)

Minstdurchflussmenge 10 l/min.

GROHE DreamSpray perfektes Strahlbild

GROHE StarLight Oberfläche

**GROHE CoolTouch** kein Verbrennen an heißen Oberflächen

**GROHE TurboStat** Kompaktkartusche mit Dehnstoff-Thermoelement

GROHE EcoJoy Wasserspar-Technologie

GROHE SafeStop Sicherheitssperre bei 38°C

GROHE SafeStop Plus optional einsetzbarer Temperaturendanschlag bei 43°C

**SmartControl: An/Aus per Knopfdruck und Volumensteuerung durch Drehen**

**GROHE EasyReach** Duscablage

SpeedClean Antikalk-System

**für Durchlauferhitzer ab 18 kW/h geeignet**

Twistfree gegen Verdrehen des Brauseschlauchs

\* muss bei der Erstinstallation festgelegt werden, Werkseinstellung: PureRain

26 361 000 N/N

chrom

1.747,70

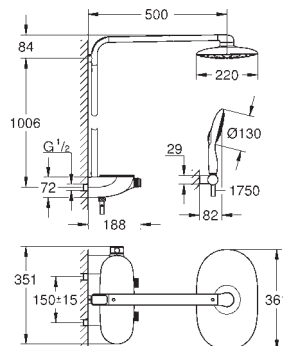

**Rainshower System SmartControl Mono 360**  
Duschsystem mit Thermostatbatterie für die Wandmontage  
bestehend aus:

**horizontaler Duscharm, 500 mm**

Aufputz-Thermostat mit SmartControl

ermöglicht den Wechsel zwischen:

**Kopfbrause Rainshower Mono 360**

PureRain/GROHE Rain O<sup>2</sup> Strahlart\*

**Handbrause Power&Soul 130, Brauseboden in moon white (27 673)**

Wandbrausehalter verstellbar (27 055)

Brauseschlauch Silverflex 1.750 mm (28 388)

Minstdurchflussmenge 10 l/min.

GROHE DreamSpray perfektes Strahlbild

GROHE StarLight Oberfläche

**GROHE CoolTouch** kein Verbrennen an heißen Oberflächen

**GROHE TurboStat** Kompaktkartusche mit Dehnstoff-Thermoelement

GROHE EcoJoy Wasserspar-Technologie

GROHE SafeStop Sicherheitssperre bei 38°C

GROHE SafeStop Plus optional einsetzbarer Temperaturendanschlag bei 43°C

**SmartControl: An/Aus per Knopfdruck und Volumensteuerung durch Drehen**

**GROHE EasyReach** Duscablage

SpeedClean Antikalk-System

**für Durchlauferhitzer ab 18 kW/h geeignet**

Twistfree gegen Verdrehen des Brauseschlauchs

\* muss bei der Erstinstallation festgelegt werden, Werkseinstellung: PureRain

# GROHE RAINSHOWER SYSTEM SMARTCONTROL

Bestell-Nr.

Farbe

Brutto-Preis  
UVP\* (Euro)

26 361 LS0 N/N

moon white

1.747,70

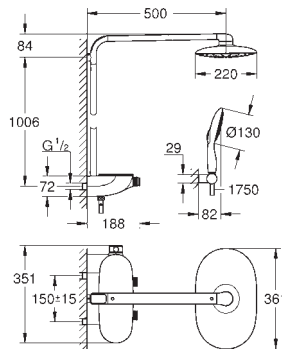

**Rainshower System SmartControl Mono 360**  
Duschsystem mit Thermostatbatterie für die Wandmontage  
bestehend aus:

**horizontaler Duscharm, 500 mm**

Aufputz-Thermostat mit SmartControl  
ermöglicht den Wechsel zwischen:

**Kopfbrause Rainshower Mono 360, Brauseboden in moon white**

PureRain/GROHE Rain O<sup>2</sup> Strahlart\*

**Handbrause Power&Soul 130, Brauseboden in moon white (27 673)**

Wandbrausehalter verstellbar (27 055)

Brauseschlauch Silverflex 1.750 mm (28 388)

Minstdurchflussmenge 10 l/min.

GROHE DreamSpray perfektes Strahlbild

GROHE StarLight Oberfläche

**GROHE CoolTouch** kein Verbrennen an heißen Oberflächen

**GROHE TurboStat** Kompaktkartusche mit Dehnstoff-Thermoelement

GROHE EcoJoy Wasserspar-Technologie

GROHE SafeStop Sicherheitssperre bei 38°C

GROHE SafeStop Plus optional einsetzbarer Temperaturendanschlag bei 43°C

**SmartControl: An/Aus per Knopfdruck und Volumensteuerung durch Drehen**

**GROHE EasyReach** Duscablage

SpeedClean Antikalk-System

**für Durchlauferhitzer ab 18 kW/h geeignet**

Twistfree gegen Verdrehen des Brauseschlauchs

\* muss bei der Erstinstantion festgelegt werden, Werkseinstellung: PureRain

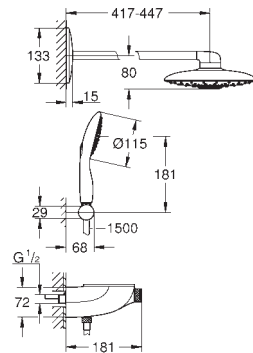

26 443 000 N/N

chrom

1.913,60

**Rainshower System SmartControl Duo 360**

Duschsystem mit Thermostatbatterie

**Auf-/Unterputz Kombination**

bestehend aus:

Auf-/Unter-Putz Thermostat SmartControl

ermöglicht den Wechsel zwischen:

**Kopfbrause Rainshower Duo 360 mit 450 mm Duscharm**

PureRain/GROHE Rain O<sup>2</sup> Strahlart\* und TrioMassage

**Handbrause Power&Soul 115, Brauseboden in moon white (27 671)**

Wandbrausehalter verstellbar (27 055)

Brauseschlauch Silverflex 1.500 mm (28 364)

Minstdurchflussmenge 10 l/min.

GROHE DreamSpray perfektes Strahlbild

GROHE StarLight Oberfläche

**GROHE CoolTouch** kein Verbrennen an heißen Oberflächen

**GROHE TurboStat** Kompaktkartusche mit Dehnstoff-Thermoelement

GROHE EcoJoy Wasserspar-Technologie

GROHE SafeStop Sicherheitssperre bei 38°C

GROHE SafeStop Plus optional einsetzbarer Temperaturendanschlag bei 43°C

**SmartControl: An/Aus per Knopfdruck und Volumensteuerung durch Drehen**

**GROHE EasyReach** Duscablage

SpeedClean Antikalk-System

Twistfree gegen Verdrehen des Brauseschlauchs

erfordert Rohbauset 26 264 001 und Unterputz-Einbaukörper 26 449 000

\* muss bei der Erstinstantion festgelegt werden, Werkseinstellung: PureRain



26 443 LS0 N/N

moon white

1.913,60

**Rainshower System SmartControl Duo 360**

Duschsystem mit Thermostatbatterie

**Auf-/Unterputz Kombination**

bestehend aus:

Auf-/Unter-Putz Thermostat SmartControl

ermöglicht den Wechsel zwischen:

**Kopfbrause Rainshower Duo 360 mit 450 mm Duscharm**

PureRain/GROHE Rain O<sup>2</sup> Strahlart\* und TrioMassage

**Handbrause Power&Soul 115, Brauseboden in moon white (27 671)**

Wandbrausehalter verstellbar (27 055)

Brauseschlauch Silverflex 1.500 mm (28 364)

Minstdurchflussmenge 10 l/min.

GROHE DreamSpray perfektes Strahlbild

GROHE StarLight Oberfläche

**GROHE CoolTouch** kein Verbrennen an heißen Oberflächen

**GROHE TurboStat** Kompaktkartusche mit Dehnstoff-Thermoelement

GROHE EcoJoy Wasserspar-Technologie

GROHE SafeStop Sicherheitssperre bei 38°C

GROHE SafeStop Plus optional einsetzbarer Temperaturendanschlag bei 43°C

**SmartControl: An/Aus per Knopfdruck und Volumensteuerung durch Drehen**

**GROHE EasyReach** Duscablage

SpeedClean Antikalk-System

Twistfree gegen Verdrehen des Brauseschlauchs

erfordert Rohbauset 26 264 001 und Unterputz-Einbaukörper 26 449 000

\* muss bei der Erstinstantion festgelegt werden, Werkseinstellung: PureRain





# GROHE RAINSHOWER SYSTEM SMARTCONTROL

Bestell-Nr.

Farbe

Brutto-Preis  
UVP\* (Euro)

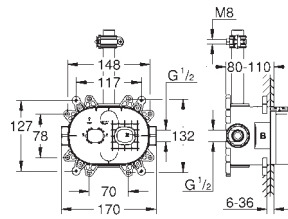

26 264 001 N/N

139,90

## Rainshower 360 Rohbauset für Kopfbrause-Set

Zugänge und Abgänge 1/2"  
Befestigungspunkte zur Fixierung an der Rückwand  
Abgedichtete Einbaubox  
abnehmbarer Schutzdeckel mit Installationsanweisung

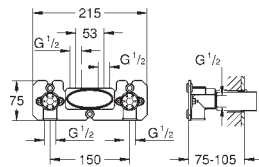

26 449 000

164,15

## Unterputz-Einbaukörper für Thermostat Auf-/Unterputz Kombination

Wandmontage  
2 Abgänge 1/2"  
Einbautiefe 75-105 mm  
Spülstopfen  
Trägermaterial für Wandabdichtung enthalten  
Einbauschaablone

# GROHE RAINSHOWER SMARTACTIVE SYSTEM

Bestell-Nr.

Farbe

Brutto-Preis  
UVP\* (Euro)

26 647 000 lieferbar 3. Quartal

chrom

1.134,00

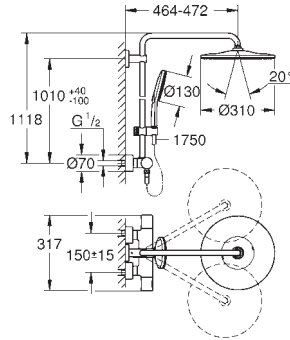

**Rainshower SmartActive 310**  
Duschsystem mit Thermostatbatterie für die Wandmontage  
bestehend aus:

**horizontal schwenkbarer 450 mm Duscharm**

Aufputz-Thermostat mit Aquadimmer Funktion  
ermöglicht den Wechsel zwischen:

Kopfbrause Rainshower Mono 310 (26 561)  
mit Kugelgelenk  
Drehwinkel ± 15°

Handbrause Rainshower SmartActive 130 (26 544)  
in der Höhe verstellbar mittels Gleitelement  
mit Performance Gleiter

Brauseschlauch Silverflex 1.750 mm (28 388)

**GROHE TurboStat** Kompaktkartusche mit Dehnstoff-Thermoelement

GROHE SafeStop Sicherheitssperre bei 38°C

GROHE SafeStop Plus optional einsetzbarer Temperaturendanschlag bei 43°C

**GROHE CoolTouch** kein Verbrennen an heißen Oberflächen

GROHE DreamSpray perfektes Strahlbild

**GROHE One-Click Showering**

Strahlumstellung per Tastendruck

GROHE StarLight Oberfläche

**GROHE QuickFix** (obere Konsole variabel)

SpeedClean Antikalk-System

**für Durchlauferhitzer ab 18 kW/h geeignet**

Minstdurchfluss 7 l/min

26 647 LS0 lieferbar 3. Quartal

moon white

1.304,00

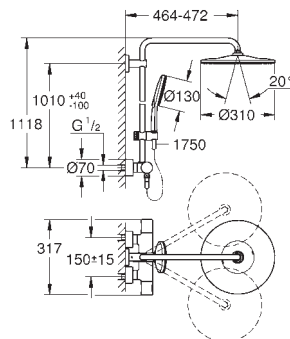

**Rainshower SmartActive 310**  
Duschsystem mit Thermostatbatterie für die Wandmontage  
bestehend aus:

**horizontal schwenkbarer 450 mm Duscharm**

Aufputz-Thermostat mit Aquadimmer Funktion  
ermöglicht den Wechsel zwischen:

Kopfbrause Rainshower Mono 310 (26 561)  
mit Kugelgelenk  
Drehwinkel ± 15°

Handbrause Rainshower SmartActive 130 (26 544)  
in der Höhe verstellbar mittels Gleitelement  
mit Performance Gleiter

Brauseschlauch Silverflex 1.750 mm (28 388)

**GROHE TurboStat** Kompaktkartusche mit Dehnstoff-Thermoelement

GROHE SafeStop Sicherheitssperre bei 38°C

GROHE SafeStop Plus optional einsetzbarer Temperaturendanschlag bei 43°C

**GROHE CoolTouch** kein Verbrennen an heißen Oberflächen

GROHE DreamSpray perfektes Strahlbild

**GROHE One-Click Showering**

Strahlumstellung per Tastendruck

GROHE StarLight Oberfläche

**GROHE QuickFix** (obere Konsole variabel)

SpeedClean Antikalk-System

**für Durchlauferhitzer ab 18 kW/h geeignet**

Minstdurchfluss 7 l/min

26 648 000 lieferbar 3. Quartal

chrom

1.134,00

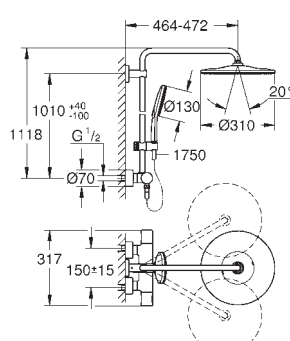

**Rainshower SmartActive 310**  
Duschsystem mit Thermostatbatterie für die Wandmontage  
bestehend aus:

**horizontal schwenkbarer 450 mm Duscharm**

Aufputz-Thermostat mit Aquadimmer Funktion  
ermöglicht den Wechsel zwischen:

Kopfbrause Rainshower Mono 310 (26 562)  
mit Kugelgelenk  
Drehwinkel ± 15°

Handbrause Rainshower SmartActive 130 (26 574)  
in der Höhe verstellbar mittels Gleitelement  
mit Performance Gleiter

Brauseschlauch Silverflex 1.750 mm (28 388)

**GROHE TurboStat** Kompaktkartusche mit Dehnstoff-Thermoelement

GROHE SafeStop Sicherheitssperre bei 38°C

GROHE SafeStop Plus optional einsetzbarer Temperaturendanschlag bei 43°C

**GROHE CoolTouch** kein Verbrennen an heißen Oberflächen

GROHE DreamSpray perfektes Strahlbild

**GROHE One-Click Showering**

Strahlumstellung per Tastendruck

GROHE StarLight Oberfläche

**GROHE EcoJoy 9,5 l/min Durchflusskonstanthalter**

**GROHE QuickFix** (obere Konsole variabel)

SpeedClean Antikalk-System

**für Durchlauferhitzer ab 18 kW/h geeignet**

Minstdurchfluss 7 l/min

# GROHE RAINSHOWER SMARTACTIVE SYSTEM

Bestell-Nr.

Farbe

Brutto-Preis  
UVP\* (Euro)

26 648 LS0 lieferbar 3. Quartal

moon white

1.304,00

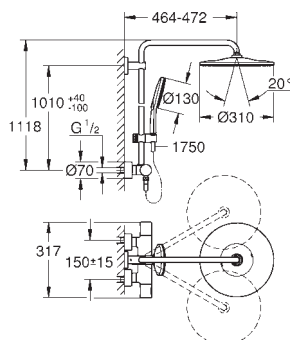

**Rainshower SmartActive 310**  
**Duschsystem mit Thermostatbatterie für die Wandmontage**  
bestehend aus:

**horizontal schwenkbarer 450 mm Duscharm**

Aufputz-Thermostat mit Aquadimmer Funktion

ermöglicht den Wechsel zwischen:

Kopfbrause Rainshower Mono 310 (26 562)

mit Kugelgelenk

Drehwinkel  $\pm 15^\circ$

Handbrause Rainshower SmartActive 130 (26 574)

in der Höhe verstellbar mittels Gleitelement

mit Performance Gleiter

Brauseschlauch Silverflex 1.750 mm (28 388)

**GROHE TurboStat** Kompaktkartusche mit Dehnstoff-Thermoelement

GROHE SafeStop Sicherheitssperre bei 38°C

GROHE SafeStop Plus optional einsetzbarer Temperaturendanschlag bei 43°C

**GROHE CoolTouch** kein Verbrennen an heißen Oberflächen

GROHE DreamSpray perfektes Strahlbild

**GROHE One-Click Showering**

Strahlumstellung per Tastendruck

GROHE StarLight Oberfläche

**GROHE EcoJoy 9,5 l/min Durchflusskonstanthalter**

**GROHE QuickFix** (obere Konsole variabel)

SpeedClean Antikalk-System

**für Durchlauferhitzer ab 18 kW/h geeignet**

Minstdurchfluss 7 l/min

26 649 000 lieferbar 3. Quartal

chrom

1.134,00

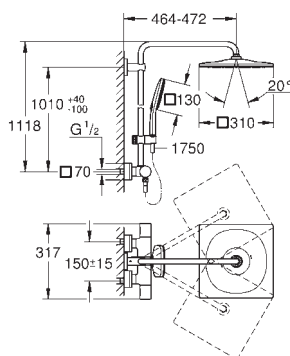

**Rainshower SmartActive 310**  
**Duschsystem mit Thermostatbatterie für die Wandmontage**  
bestehend aus:

**horizontal schwenkbarer 450 mm Duscharm**

Aufputz-Thermostat mit Aquadimmer Funktion

ermöglicht den Wechsel zwischen:

Kopfbrause Rainshower Mono 310 Cube (26 567)

mit Kugelgelenk

Drehwinkel  $\pm 15^\circ$

Handbrause Rainshower SmartActive 130 Cube (26 550)

in der Höhe verstellbar mittels Gleitelement

mit Performance Gleiter

Brauseschlauch Silverflex 1.750 mm (28 388)

**GROHE TurboStat** Kompaktkartusche mit Dehnstoff-Thermoelement

GROHE SafeStop Sicherheitssperre bei 38°C

GROHE SafeStop Plus optional einsetzbarer Temperaturendanschlag bei 43°C

**GROHE CoolTouch** kein Verbrennen an heißen Oberflächen

GROHE DreamSpray perfektes Strahlbild

**GROHE One-Click Showering**

Strahlumstellung per Tastendruck

GROHE StarLight Oberfläche

**GROHE QuickFix** (obere Konsole variabel)

SpeedClean Antikalk-System

**für Durchlauferhitzer ab 18 kW/h geeignet**

Minstdurchfluss 7 l/min

26 652 000 lieferbar 3. Quartal

chrom

1.134,00

dito, mit GROHE EcoJoy 9,5 l/min Durchflusskonstanthalter

# GROHE RAINSHOWER SMARTACTIVE SYSTEM

Bestell-Nr.

Farbe

Brutto-Preis  
UVP\* (Euro)

26 657 000 lieferbar 3. Quartal

chrom

1.304,00

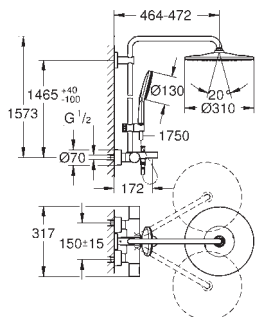

## Rainshower SmartActive 310

Duschsystem mit Thermostat-Wannenbatterie für die Wandmontage bestehend aus:

**horizontal schwenkbarer 450 mm Duscharm**

**GROHE QuickFix** obere Konsole variabel zur Anpassung an vorhandene Bohrlöcher  
Aufputz-Thermostat mit Aquadimmer Funktion ermöglicht den Wechsel zwischen:  
Kopfbrause Rainshower Mono 310 (26 562) mit Kugelgelenk  
Drehwinkel  $\pm 15^\circ$

**Wanneneinlauf**

Umstellung für Handbrause

Handbrause Rainshower SmartActive 130 (26 574)

in der Höhe verstellbar mittels Gleitelement mit Performance Gleiter

Brauseschlauch Silverflex 1.750 mm (28 388)

**GROHE EcoJoy 9,5 l/min Durchflusskonstanthalter**

**GROHE TurboStat** Kompaktkartusche mit Dehnstoff-Thermoelement

GROHE SafeStop Sicherheitssperre bei  $38^\circ\text{C}$

GROHE SafeStop Plus optional einsetzbarer Temperaturendanschlag bei  $43^\circ\text{C}$

**GROHE CoolTouch** kein Verbrennen an heißen Oberflächen

GROHE DreamSpray perfektes Strahlbild

GROHE StarLight Oberfläche

SpeedClean Antikalk-System

innenliegende separate Wasserführung

**für Durchlauferhitzer ab 18 kW/h geeignet**

Minstdurchfluss 7 l/min

27 966 001 lieferbar 3. Quartal

chrom

1.378,00

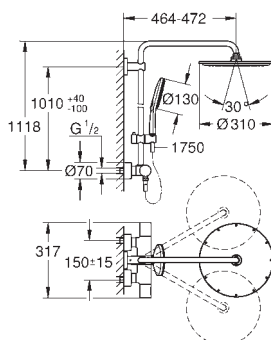

## Rainshower SmartActive 310

Duschsystem mit Thermostatbatterie für die Wandmontage bestehend aus:

**horizontal schwenkbarer 450 mm Duscharm**

Aufputz-Thermostat mit Aquadimmer Funktion ermöglicht den Wechsel zwischen:

**Rainshower Cosmopolitan 310 Metall-Kopfbrause (27 477)**

Material: Metall

mit Kugelgelenk

Drehwinkel  $\pm 15^\circ$

Handbrause Rainshower SmartActive 130 (26 544)

in der Höhe verstellbar mittels Gleitelement

Brauseschlauch Silverflex 1.750 mm (28 388)

**GROHE TurboStat** Kompaktkartusche mit Dehnstoff-Thermoelement

GROHE SafeStop Sicherheitssperre bei  $38^\circ\text{C}$

GROHE SafeStop Plus optional einsetzbarer Temperaturendanschlag bei  $43^\circ\text{C}$

**GROHE CoolTouch** kein Verbrennen an heißen Oberflächen

GROHE DreamSpray perfektes Strahlbild

**GROHE One-Click Showering**

Strahlumstellung per Tastendruck

GROHE StarLight Oberfläche

**GROHE QuickFix** (obere Konsole variabel)

SpeedClean Antikalk-System

**für Durchlauferhitzer ab 18 kW/h geeignet**

Minstdurchfluss 7 l/min

27 968 001 lieferbar 3. Quartal

chrom

1.378,00

dito, mit GROHE EcoJoy 9,5 l/min Durchflusskonstanthalter

# GROHE RAINSHOWER SYSTEM

Bestell-Nr.

Farbe

Brutto-Preis  
UVP\* (Euro)

27 174 001

chrom

1.875,95

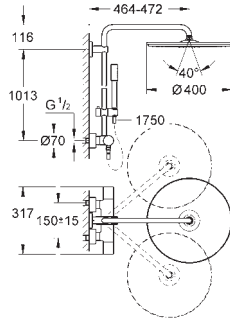

## Rainshower System 400

**Duschsystem mit Thermostatbatterie für die Wandmontage**  
bestehend aus:

**horizontal schwenkbarer 450 mm Duscharm**

Aufputz-Thermostat mit Aquadimmer Funktion  
ermöglicht den Wechsel zwischen:

**Rainshower Cosmopolitan 400 Metall-Kopfbrause (28 778)**

Material: Metall  
mit Kugelgelenk, Drehwinkel  $\pm 20^\circ$

**Stabhandbrause Sena (28 034)**

in der Höhe verstellbar mittels Gleitelement  
Metallbrauseschlauch, 1.750 mm

**GROHE TurboStat** Kompaktkartusche mit Dehnstoff-Thermoelement

GROHE SafeStop Sicherheitssperre bei  $38^\circ\text{C}$

GROHE SafeStop Plus optional einsetzbarer Temperaturendanschlag bei  $43^\circ\text{C}$

**GROHE CoolTouch**

GROHE DreamSpray perfektes Strahlbild

GROHE StarLight Oberfläche

SpeedClean Antikalk-System

**für Durchlauferhitzer ab 18 kW/h geeignet**

Minstdurchfluss 7 l/min

27 966 000

chrom

1.452,10

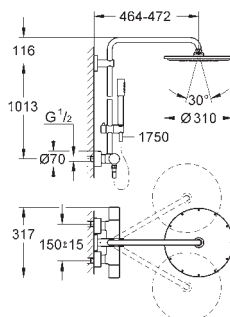

## Rainshower System 310

**Duschsystem mit Thermostatbatterie für die Wandmontage**  
bestehend aus:

**horizontal schwenkbarer 450 mm Duscharm**

Aufputz-Thermostat mit Aquadimmer Funktion  
ermöglicht den Wechsel zwischen:

**Rainshower Cosmopolitan 310 Metall-Kopfbrause (27 477)**

Material: Metall  
mit Kugelgelenk, Drehwinkel  $\pm 15^\circ$

**Stabhandbrause Sena (28 034)**

in der Höhe verstellbar mittels Gleitelement  
Brauseschlauch Silverflex 1.750 mm (28 388)

**GROHE TurboStat** Kompaktkartusche mit Dehnstoff-Thermoelement

GROHE SafeStop Sicherheitssperre bei  $38^\circ\text{C}$

GROHE SafeStop Plus optional einsetzbarer Temperaturendanschlag bei  $43^\circ\text{C}$

**GROHE CoolTouch** kein Verbrennen an heißen Oberflächen

GROHE DreamSpray perfektes Strahlbild

GROHE StarLight Oberfläche

SpeedClean Antikalk-System

**für Durchlauferhitzer ab 18 kW/h geeignet**

Minstdurchfluss 7 l/min

27 968 000

chrom

1.451,80

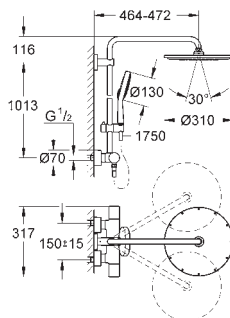

## Rainshower System 310

**Duschsystem mit Thermostatbatterie für die Wandmontage**  
bestehend aus:

**horizontal schwenkbarer 450 mm Duscharm**

Aufputz-Thermostat mit Aquadimmer Funktion  
ermöglicht den Wechsel zwischen:

**Rainshower Cosmopolitan 310 Metall-Kopfbrause (27 477)**

Material: Metall  
mit Kugelgelenk, Drehwinkel  $\pm 15^\circ$

**Handbrause Power&Soul C 130 (27 664)**

in der Höhe verstellbar mittels Gleitelement

Brauseschlauch Silverflex 1.750 mm (28 388)

**GROHE TurboStat** Kompaktkartusche mit Dehnstoff-Thermoelement

GROHE SafeStop Sicherheitssperre bei  $38^\circ\text{C}$

GROHE SafeStop Plus optional einsetzbarer Temperaturendanschlag bei  $43^\circ\text{C}$

**GROHE CoolTouch** kein Verbrennen an heißen Oberflächen

GROHE DreamSpray perfektes Strahlbild

**GROHE One-Click Showering**

Strahlumstellung per Tastendruck

GROHE StarLight Oberfläche

SpeedClean Antikalk-System

**für Durchlauferhitzer ab 18 kW/h geeignet**

Minstdurchfluss 7 l/min

# GROHE RAINSHOWER SYSTEM

Bestell-Nr.

Farbe

Brutto-Preis  
UVP\* (Euro)

27 469 000

chrom

1.558,90

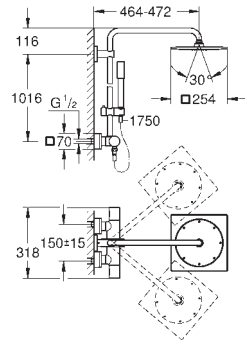

**Rainshower F-Series System 254**  
Duschsystem mit Thermostatbatterie für die Wandmontage  
bestehend aus:

**horizontal schwenkbarer 450 mm Duscharm**

Aufputz-Thermostat mit Aquadimmer Funktion  
ermöglicht den Wechsel zwischen:

**Rainshower F-Series 254 Metall-Kopfbrause (27 285)**

Material: Metall  
mit Kugelgelenk, Drehwinkel  $\pm 20^\circ$

**Stabhandbrause Sena (28 341 000)**

in der Höhe verstellbar mittels Gleitelement  
Metallbrauseschlauch 1.750 mm

**GROHE EcoJoy 9,5 l/min Durchflusskonstanthalter**

**GROHE TurboStat** Kompaktkartusche

mit Dehnstoff-Thermoelement

GROHE SafeStop Sicherheitssperre bei  $38^\circ\text{C}$

GROHE SafeStop Plus optional einsetzbarer Temperaturendanschlag bei  $43^\circ\text{C}$

**GROHE CoolTouch**

GROHE DreamSpray perfektes Strahlbild

GROHE StarLight Oberfläche

SpeedClean Antikalk-System

**für Durchlauferhitzer ab 18 kW/h geeignet**

Minstdurchfluss 7 l/min

27 032 001

chrom

1.324,85

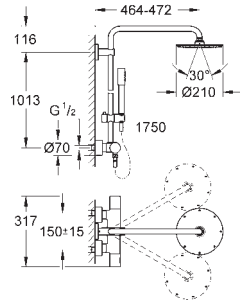

**Rainshower System 210**

Duschsystem mit Thermostatbatterie für die Wandmontage  
bestehend aus:

**horizontal schwenkbarer 450 mm Duscharm**

Aufputz-Thermostat mit Aquadimmer Funktion  
ermöglicht den Wechsel zwischen:

**Rainshower Cosmopolitan 210 Metall-Kopfbrause (28 368)**

mit Kugelgelenk, Drehwinkel  $\pm 15^\circ$

**Stabhandbrause Sena (28 034)**

in der Höhe verstellbar mittels Gleitelement

Metallbrauseschlauch 1.750 mm (27 178)

**GROHE TurboStat** Kompaktkartusche mit Dehnstoff-Thermoelement

GROHE SafeStop Sicherheitssperre bei  $38^\circ\text{C}$

GROHE SafeStop Plus optional einsetzbarer Temperaturendanschlag bei  $43^\circ\text{C}$

**GROHE CoolTouch** kein Verbrennen an heißen Oberflächen

GROHE DreamSpray perfektes Strahlbild

GROHE StarLight Oberfläche

SpeedClean Antikalk-System

**für Durchlauferhitzer ab 18 kW/h geeignet**

Minstdurchfluss 7 l/min

27 967 000

chrom

1.301,00

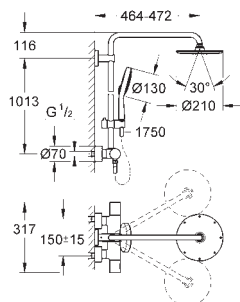

**Rainshower System 210**

Duschsystem mit Thermostatbatterie für die Wandmontage  
bestehend aus:

**horizontal schwenkbarer 450 mm Duscharm**

Aufputz-Thermostat mit Aquadimmer Funktion  
ermöglicht den Wechsel zwischen:

**Rainshower Cosmopolitan 210 Metall-Kopfbrause (28 368)**

Material: Metall  
mit Kugelgelenk, Drehwinkel  $\pm 15^\circ$

**Handbrause Power&Soul C 130 (27 664)**

in der Höhe verstellbar mittels Gleitelement

Brauseschlauch Silverflex 1.750 mm (28 388)

**GROHE TurboStat** Kompaktkartusche mit Dehnstoff-Thermoelement

GROHE SafeStop Sicherheitssperre bei  $38^\circ\text{C}$

GROHE SafeStop Plus optional einsetzbarer Temperaturendanschlag bei  $43^\circ\text{C}$

**GROHE CoolTouch**

GROHE DreamSpray perfektes Strahlbild

**GROHE One-Click Showering**

Strahlumstellung per Tastendruck

GROHE StarLight Oberfläche

SpeedClean Antikalk-System

**für Durchlauferhitzer ab 18 kW/h geeignet**

Minstdurchfluss 7 l/min



# GROHE RAINSHOWER SYSTEM

Bestell-Nr.

Farbe

Brutto-Preis  
UVP\* (Euro)

27 641 000

chrom

1.572,05

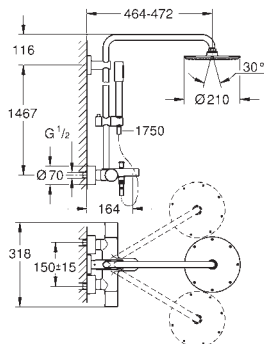

## Rainshower System 210

**Duschsystem mit Thermostat-Wannenbatterie für die Wandmontage**  
bestehend aus:

**horizontal schwenkbarer 450 mm Duscharm**

Aufputz-Thermostat mit Aquadimmer Funktion

ermöglicht den Wechsel zwischen:

**Rainshower Cosmopolitan 210 Metall-Kopfbrause (28 373)**

Material: Metall

mit Kugelgelenk, Drehwinkel  $\pm 15^\circ$

**Wanneneinlauf**

**Zugumsteller für Stabhandbrause Sena (28 341)**

in der Höhe verstellbar mittels Gleitelement

Metallbrauseschlauch 1.750 mm (27 178)

**GROHE EcoJoy 9,5 l/min Durchflusskonstanthalter**

**GROHE TurboStat** Kompaktkartusche mit Dehnstoff-Thermoelement

GROHE SafeStop Sicherheitssperre bei 38°C

GROHE SafeStop Plus optional einsetzbarer Temperaturendanschlag bei 43°C

**GROHE CoolTouch**

GROHE DreamSpray perfektes Strahlbild

GROHE StarLight Oberfläche

SpeedClean Antikalk-System

**für Durchlauferhitzer ab 18 kW/h geeignet**

Minstdurchfluss 7 l/min

27 058 000

chrom

1.027,80

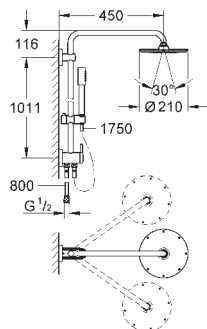

## Rainshower System 210

**Duschsystem mit Umstellung für die Wandmontage**  
bestehend aus:

**horizontal schwenkbarer 450 mm Duscharm**

**Rainshower Cosmopolitan 210 Metall-Kopfbrause (28 368)**

mit Kugelgelenk, Drehwinkel  $\pm 15^\circ$

**Stabhandbrause Sena (28 034)**

in der Höhe verstellbar mittels Gleitelement

Metallbrauseschlauch 1.750 mm

Wasseranschluss über 1/2"-Gewinde des 800 mm Brauseschlauchs

an Armatur / Wandabgangsbogen

GROHE DreamSpray perfektes Strahlbild

GROHE StarLight Oberfläche

SpeedClean Antikalk-System

Minstdurchfluss 7 l/min

# GROHE EUPHORIA SMARTCONTROL SYSTEM

Bestell-Nr. Farbe Brutto-Preis  
UVP\* (Euro)

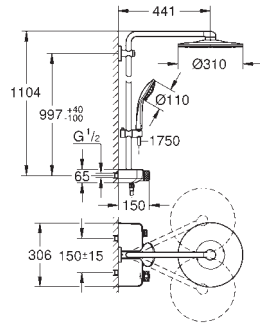

26 507 000	chrom	1.290,25
26 507 LSO	moon white	1.489,60
26 507 DC0	supersteel	1.935,40
26 507 BE0	nickel poliert	2.193,40
26 507 EN0	nickel gebürstet	2.322,45
26 507 GL0	cool sunrise	2.193,40
26 507 GN0	cool sunrise gebürstet	2.322,45
26 507 DA0	warm sunset	2.193,40
26 507 DL0	warm sunset gebürstet	2.322,45
26 507 A00	hard graphite	2.193,40
26 507 AL0	hard graphite gebürstet	2.322,45

**Euphoria SmartControl System 310 Duo**  
Duschsystem mit Thermostatbatterie für die Wandmontage  
bestehend aus:

**horizontaler Duscharm, 450 mm**

obere Konsole variabel zur minimalen Anpassung an vorhandene Bohrlöcher  
Aufputz-Thermostat mit SmartControl

ermöglicht den Wechsel zwischen:

Kopfbrause Rainshower SmartActive 310

GROHE PureRain und Jet Strahl

Handbrause Euphoria 110 Massage, Brauseboden weiß

3 Strahlarten:

Rain, SmartRain, Massage

in der Höhe verstellbar mittels Gleitelement

Brauseschlauch Silverflex 1.750 mm (28 388)

GROHE DreamSpray perfektes Strahlbild

GROHE StarLight Oberfläche

**GROHE CoolTouch** kein Verbrennen an heißen Oberflächen

**GROHE TurboStat** Kompaktkartusche mit Dehnstoff-Thermoelement

GROHE EcoJoy Wasserspar-Technologie

GROHE SafeStop Sicherheitssperre bei 38°C

GROHE SafeStop Plus optional einsetzbarer Temperaturendanschlag bei 43°C

**SmartControl: An/Aus per Knopfdruck und Volumensteuerung durch Drehen**

integrierte **GROHE EasyReach** Duscharmablage

SpeedClean Antikalk-System

Twistfree gegen Verdrehen des Brauseschlauchs

**für Durchlauferhitzer ab 18 kW/h geeignet**

Minstdurchfluss 7 l/min

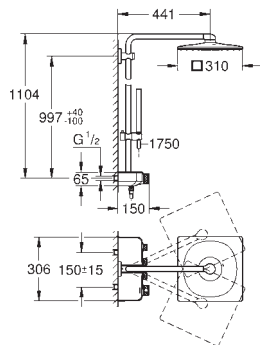

26 508 000	chrom	1.290,25
26 508 LSO	moon white	1.489,60
26 508 DC0	supersteel	1.935,40
26 508 GN0	cool sunrise gebürstet	2.322,45
26 508 DL0	warm sunset gebürstet	2.322,45
26 508 A00	hard graphite	2.193,40
26 508 AL0	hard graphite gebürstet	2.322,45

**Euphoria SmartControl System 310 Cube Duo**  
Duschsystem mit Thermostatbatterie für die Wandmontage  
bestehend aus:

**horizontaler Duscharm, 450 mm**

obere Konsole variabel zur minimalen Anpassung an vorhandene Bohrlöcher  
Aufputz-Thermostat mit SmartControl

ermöglicht den Wechsel zwischen:

Kopfbrause Rainshower SmartActive 310 Cube

GROHE PureRain und Jet Strahl

Euphoria Cube Handbrause

in der Höhe verstellbar mittels Gleitelement

Brauseschlauch Silverflex 1.750 mm (28 388)

GROHE DreamSpray perfektes Strahlbild

**GROHE CoolTouch** kein Verbrennen an heißen Oberflächen

**GROHE TurboStat** Kompaktkartusche mit Dehnstoff-Thermoelement

GROHE EcoJoy Wasserspar-Technologie

GROHE StarLight Oberfläche

GROHE SafeStop Sicherheitssperre bei 38°C

GROHE SafeStop Plus optional einsetzbarer Temperaturendanschlag bei 43°C

**SmartControl: An/Aus per Knopfdruck und Volumensteuerung durch Drehen**

integrierte **GROHE EasyReach** Duscharmablage

SpeedClean Antikalk-System

Twistfree gegen Verdrehen des Brauseschlauchs

**für Durchlauferhitzer ab 18 kW/h geeignet**

Minstdurchfluss 7 l/min

# GROHE EUPHORIA SMARTCONTROL SYSTEM

Bestell-Nr.

Farbe

Brutto-Preis  
UVP\* (Euro)

26 509 000

chrom

1.117,20

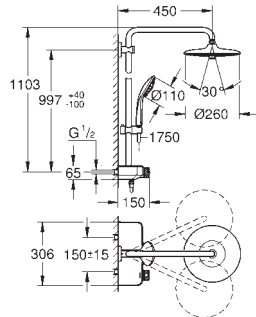

## Euphoria SmartControl System 260 Mono Duschsystem mit Thermostatabatterie für die Wandmontage

bestehend aus:

### horizontaler Duscharm, 450 mm

mit Kugelgelenk, Drehwinkel  $\pm 15^\circ$   
Aufputz-Thermostat mit SmartControl

ermöglicht den Wechsel zwischen:

### Euphoria 260 Kopfbrause (26 455)

3 Strahlarten:

Rain, SmartRain, Jet  
mit Kugelgelenk, Drehwinkel  $\pm 15^\circ$

### Handbrause Euphoria 110 Massage, Brauseboden weiß (27 221 001)

3 Strahlarten:

Rain, SmartRain, Massage  
in der Höhe verstellbar mittels Gleitelement  
Brauseschlauch Silverflex 1.750 mm (28 388)  
GROHE DreamSpray perfektes Strahlbild  
GROHE StarLight Oberfläche

**GROHE CoolTouch** kein Verbrennen an heißen Oberflächen

**GROHE TurboStat** Kompaktkartusche mit Dehnstoff-Thermoelement

GROHE EcoJoy Wasserspar-Technologie

GROHE SafeStop Sicherheitssperre bei  $38^\circ\text{C}$

GROHE SafeStop Plus optional einsetzbarer Temperaturendanschlag bei  $43^\circ\text{C}$

**SmartControl: An/Aus per Knopfdruck und Volumensteuerung durch Drehen**

integrierte **GROHE EasyReach** Duschablage

SpeedClean Antikalk-System

Twistfree gegen Verdrehen des Brauseschlauchs

**für Durchlauferhitzer ab 18 kW/h geeignet**

Minstdurchfluss 7 l/min

26 510 000

chrom

1.300,75

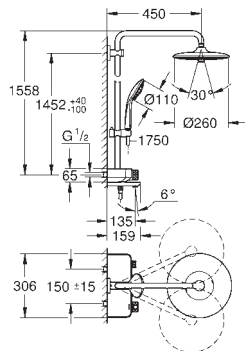

## Euphoria SmartControl System 260 Mono Duschsystem mit Thermostat-Wannenbatterie für die Wandmontage

bestehend aus:

### horizontal schwenkbarer 450 mm Duscharm

obere Konsole variabel zur minimalen Anpassung an vorhandene Bohrlöcher  
SmartControl Wannenthermostat, Aufputz

ermöglicht den Wechsel zwischen:

### Euphoria 260 Kopfbrause (26 455)

3 Strahlarten:

Rain, SmartRain, Jet  
mit Kugelgelenk, Drehwinkel  $\pm 15^\circ$

### Wanneneinlauf

### Handbrause Euphoria 110 Massage, Brauseboden weiß (27 221 001)

3 Strahlarten:

Rain, SmartRain, Massage  
in der Höhe verstellbar mittels Gleitelement  
Brauseschlauch Silverflex 1.750 mm (28 388)  
GROHE DreamSpray perfektes Strahlbild  
GROHE StarLight Oberfläche

**GROHE CoolTouch** kein Verbrennen an heißen Oberflächen

**GROHE TurboStat** Kompaktkartusche mit Dehnstoff-Thermoelement

GROHE EcoJoy Wasserspar-Technologie

GROHE SafeStop Sicherheitssperre bei  $38^\circ\text{C}$

GROHE SafeStop Plus optional einsetzbarer Temperaturendanschlag bei  $43^\circ\text{C}$

**SmartControl: An/Aus per Knopfdruck und Volumensteuerung durch Drehen**

integrierte **GROHE EasyReach** Duschablage

SpeedClean Antikalk-System

Twistfree gegen Verdrehen des Brauseschlauchs

**für Durchlauferhitzer ab 18 kW/h geeignet**

Minstdurchfluss 7 l/min

14 079 XH0 lieferbar 2. Quartal

granit

21,90

### SmartControl

### Symbolkappen für Aufputzarmaturen

bestehend aus:

3 Plättchen mit 3 verschiedenen Symbolen

passend für Euphoria SmartControl Duschsysteme



# GROHE EUPHORIA SYSTEM

Bestell-Nr. Farbe Brutto-Preis  
UVP\* (Euro)

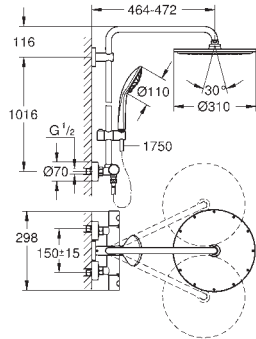

26 075 000	chrom	1.156,15
26 075 DC0	supersteel	1.618,60
26 075 BE0	nickel poliert	1.849,85
26 075 EN0	nickel gebürstet	1.965,45
26 075 GL0	cool sunrise	1.849,85
26 075 GN0	cool sunrise gebürstet	1.965,45
26 075 DA0	warm sunset	1.849,85
26 075 DL0	warm sunset gebürstet	1.965,45
26 075 A00	hard graphite	1.849,85
26 075 AL0	hard graphite gebürstet	1.965,45

## Euphoria System 310

**Duschsystem mit Thermostatbatterie für die Wandmontage**  
bestehend aus:

**horizontal schwenkbarer 450 mm Duscharm**

Aufputz-Thermostat mit Aquadimmer Funktion  
ermöglicht den Wechsel zwischen:

**Rainshower Cosmopolitan 310 Metall-Kopfbrause (27 477)**

mit Kugelgelenk, Drehwinkel  $\pm 15^\circ$

**Handbrause Euphoria 110 Massage (27 221)**

in der Höhe verstellbar mittels Gleitelement

Brauseschlauch Silverflex 1.750 mm (28 388)

**GROHE TurboStat** Kompaktkartusche mit Dehnstoff-Thermoelement

GROHE SafeStop Sicherheitssperre bei  $38^\circ\text{C}$

GROHE SafeStop Plus optional einsetzbarer Temperaturendanschlag bei  $43^\circ\text{C}$

GROHE DreamSpray perfektes Strahlbild

GROHE StarLight Oberfläche

SpeedClean Antikalk-System

Twistfree gegen Verdrehen des Brauseschlauchs

**GROHE MetalGrip ergonomischer Metallgriff**

**für Durchlauferhitzer ab 18 kW/h geeignet**

Minstdurchfluss 7 l/min

optionales Zubehör: GROHE EasyReach Ablage (26 362)

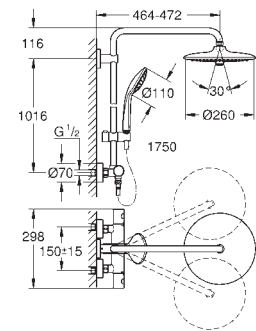

27 296 002	chrom	814,30
------------	-------	--------

## Euphoria System 260

**Duschsystem mit Thermostatbatterie für die Wandmontage**  
bestehend aus:

**horizontal schwenkbarer 450 mm Duscharm**

Aufputz-Thermostat mit Aquadimmer Funktion  
ermöglicht den Wechsel zwischen:

**Euphoria 260 Kopfbrause (26 455)**

3 Strahlarten: Rain, SmartRain, Jet

mit Kugelgelenk, Drehwinkel  $\pm 15^\circ$

**Handbrause Euphoria 110 Massage (27 221)**

3 Strahlarten: Rain, SmartRain, Massage

in der Höhe verstellbar mittels Gleitelement

Brauseschlauch Silverflex 1.750 mm (28 388)

**GROHE TurboStat** Kompaktkartusche mit Dehnstoff-Thermoelement

GROHE SafeStop Sicherheitssperre bei  $38^\circ\text{C}$

GROHE SafeStop Plus optional einsetzbarer Temperaturendanschlag bei  $43^\circ\text{C}$

GROHE DreamSpray perfektes Strahlbild

GROHE StarLight Oberfläche

SpeedClean Antikalk-System

Twistfree gegen Verdrehen des Brauseschlauchs

**für Durchlauferhitzer ab 18 kW/h geeignet**

Minstdurchfluss 7 l/min

optionales Zubehör: GROHE EasyReach Ablage (26 362)

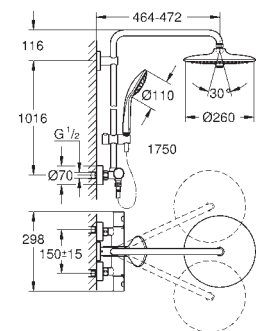

27 615 001	chrom	814,30
------------	-------	--------

## Euphoria System 260

**Duschsystem mit Thermostatbatterie für die Wandmontage**  
bestehend aus:

**horizontal schwenkbarer 450 mm Duscharm**

Aufputz-Thermostat mit Aquadimmer Funktion  
ermöglicht den Wechsel zwischen:

**Euphoria 260 Kopfbrause (26 457)**

3 Strahlarten: Rain, SmartRain, Jet

mit Kugelgelenk, Drehwinkel  $\pm 15^\circ$

**Handbrause Euphoria 110 Massage (27 239)**

3 Strahlarten: Rain, SmartRain, Massage

in der Höhe verstellbar mittels Gleitelement

Brauseschlauch Silverflex 1.750 mm (28 388)

**GROHE EcoJoy 9,5 l/min Durchflusskonstanthalter**

**GROHE TurboStat** Kompaktkartusche mit Dehnstoff-Thermoelement

GROHE SafeStop Sicherheitssperre bei  $38^\circ\text{C}$

GROHE SafeStop Plus optional einsetzbarer Temperaturendanschlag bei  $43^\circ\text{C}$

GROHE DreamSpray perfektes Strahlbild

GROHE StarLight Oberfläche

SpeedClean Antikalk-System

Twistfree gegen Verdrehen des Brauseschlauchs

**für Durchlauferhitzer ab 18 kW/h geeignet**

Minstdurchfluss 7 l/min

optionales Zubehör: GROHE EasyReach Ablage (26 362)

# GROHE EUPHORIA SYSTEM

Bestell-Nr.

Farbe

Brutto-Preis  
UVP\* (Euro)

26 087 000

chrom

1.617,30

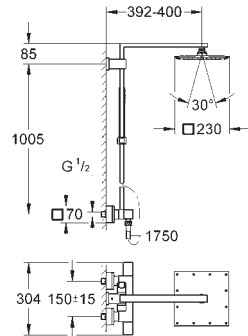

## Euphoria Cube System 230

### Duschsystem mit Thermostatbatterie für die Wandmontage

bestehend aus:

Brausearm, **Ausladung 400 mm**

Aufputz-Thermostat mit Aquadimmer Funktion

ermöglicht den Wechsel zwischen:

**Rainshower Allure 230 Metall-Kopfbrause (27 479)**

Material: Metall

Strahlart: Rain

mit Kugelgelenk, Drehwinkel  $\pm 15^\circ$

**Handbrause Euphoria Cube (27 699)**

in der Höhe verstellbar mittels Gleitelement

Brauseschlauch Silverflex 1.750 mm (28 388)

**GROHE TurboStat** Kompaktkartusche mit Dehnstoff-Thermoelement

GROHE SafeStop Sicherheitssperre bei 38°C

GROHE SafeStop Plus optional einsetzbarer Temperaturendanschlag bei 43°C

GROHE DreamSpray perfektes Strahlbild

GROHE StarLight Oberfläche

SpeedClean Antikalk-System

Twistfree gegen Verdrehen des Brauseschlauchs

**für Durchlauferhitzer ab 18 kW/h geeignet**

Minstdurchfluss 7 l/min

26 187 000

chrom

1.077,75

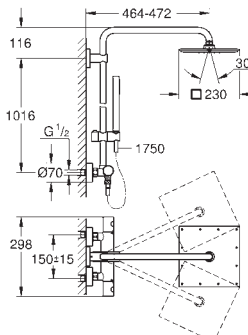

## Euphoria System 230

### Duschsystem mit Thermostatbatterie für die Wandmontage

bestehend aus:

**horizontal schwenkbarer 450 mm Duscharm**

Aufputz-Thermostat mit Aquadimmer Funktion

ermöglicht den Wechsel zwischen:

**Rainshower Allure 230 Metall-Kopfbrause (27 479)**

Material: Metall

Strahlart: Rain

mit Kugelgelenk, Drehwinkel  $\pm 15^\circ$

**Euphoria Cube Handbrause (27 698)**

in der Höhe verstellbar mittels Gleitelement

Brauseschlauch Silverflex 1.750 mm (28 388)

**GROHE TurboStat** Kompaktkartusche mit Dehnstoff-Thermoelement

GROHE SafeStop Sicherheitssperre bei 38°C

GROHE SafeStop Plus optional einsetzbarer Temperaturendanschlag bei 43°C

GROHE DreamSpray perfektes Strahlbild

GROHE StarLight Oberfläche

SpeedClean Antikalk-System

Twistfree gegen Verdrehen des Brauseschlauchs

**GROHE MetalGrip ergonomischer Metallgriff**

**für Durchlauferhitzer ab 18 kW/h geeignet**

Minstdurchfluss 7 l/min

optionales Zubehör: GROHE EasyReach Ablage (26 362)

27 964 000

chrom

974,50

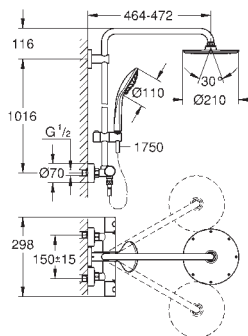

## Euphoria System 210

### Duschsystem mit Thermostatbatterie für die Wandmontage

bestehend aus:

**horizontal schwenkbarer 450 mm Duscharm**

Aufputz-Thermostat mit Aquadimmer Funktion

ermöglicht den Wechsel zwischen:

**Rainshower Cosmopolitan 210 Metall-Kopfbrause (28 368)**

mit Kugelgelenk, Drehwinkel  $\pm 15^\circ$

**Handbrause Euphoria 110 Massage (27 221)**

in der Höhe verstellbar mittels Gleitelement

Brauseschlauch Silverflex 1.750 mm (28 388)

**GROHE TurboStat** Kompaktkartusche mit Dehnstoff-Thermoelement

GROHE SafeStop Sicherheitssperre bei 38°C

GROHE SafeStop Plus optional einsetzbarer Temperaturendanschlag bei 43°C

GROHE DreamSpray perfektes Strahlbild

GROHE StarLight Oberfläche

SpeedClean Antikalk-System

Twistfree gegen Verdrehen des Brauseschlauchs

**GROHE MetalGrip ergonomischer Metallgriff**

**für Durchlauferhitzer ab 18 kW/h geeignet**

Minstdurchfluss 7 l/min

optionales Zubehör: GROHE EasyReach Ablage (26 362)

# GROHE EUPHORIA SYSTEM

Bestell-Nr.

Farbe

Brutto-Preis  
UVP\* (Euro)

27 296 001

chrom

736,05

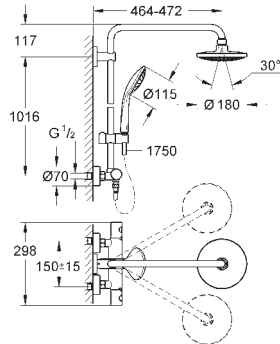

## Euphoria System 180

**Duschsystem mit Thermostatbatterie für die Wandmontage**  
bestehend aus:

**horizontal schwenkbarer 450 mm Duscharm**

Aufputz-Thermostat mit Aquadimmer Funktion  
ermöglicht den Wechsel zwischen:

**Euphoria Cosmopolitan 180 Kopfbrause (27 491)**

Strahlart: Rain  
mit Kugelgelenk, Drehwinkel  $\pm 15^\circ$

**Handbrause Euphoria 110 Massage (27 221)**

in der Höhe verstellbar mittels Gleitelement  
Brauseschlauch Silverflex 1.750 mm (28 388)

**GROHE TurboStat** Kompaktkartusche mit Dehnstoff-Thermoelement

GROHE SafeStop Sicherheitssperre bei  $38^\circ\text{C}$

GROHE SafeStop Plus optional einsetzbarer Temperaturendanschlag bei  $43^\circ\text{C}$

GROHE DreamSpray perfektes Strahlbild

GROHE StarLight Oberfläche

SpeedClean Antikalk-System

Twistfree gegen Verdrehen des Brauseschlauchs

**für Durchlauferhitzer ab 18 kW/h geeignet**

Minstdurchfluss 7 l/min

optionales Zubehör: GROHE EasyReach Ablage (26 362)

26 418 000

chrom

736,05

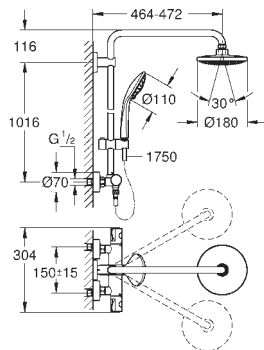

## Euphoria System 180 E

**Duschsystem mit Thermostatbatterie für die Wandmontage**  
bestehend aus:

**horizontal schwenkbarer 450 mm Duscharm**

Aufputz-Thermostat mit Aquadimmer Funktion

**mit ergonomisch geformten Griffen**

ermöglicht den Wechsel zwischen:

**Euphoria Cosmopolitan 180 Kopfbrause (27 491)**

Strahlart: Rain

mit Kugelgelenk, Drehwinkel  $\pm 15^\circ$

**Handbrause Euphoria 110 Massage (27 221)**

in der Höhe verstellbar mittels Gleitelement

Brauseschlauch Silverflex 1.750 mm (28 388)

**GROHE TurboStat** Kompaktkartusche mit Dehnstoff-Thermoelement

GROHE SafeStop Sicherheitssperre bei  $38^\circ\text{C}$

GROHE SafeStop Plus optional einsetzbarer Temperaturendanschlag bei  $43^\circ\text{C}$

GROHE DreamSpray perfektes Strahlbild

GROHE StarLight Oberfläche

SpeedClean Antikalk-System

Twistfree gegen Verdrehen des Brauseschlauchs

**für Durchlauferhitzer ab 18 kW/h geeignet**

Minstdurchfluss 7 l/min

27 932 000

chrom

845,70

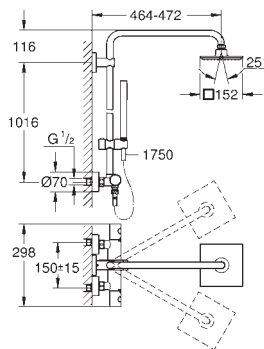

## Euphoria System 152

**Duschsystem mit Thermostatbatterie für die Wandmontage**  
bestehend aus:

**horizontal schwenkbarer 450 mm Duscharm**

Aufputz-Thermostat mit Aquadimmer Funktion

ermöglicht den Wechsel zwischen:

**Euphoria Cube 152 Kopfbrause (27 705)**

Strahlart: Rain

mit Kugelgelenk, Drehwinkel  $\pm 12^\circ$

**Euphoria Cube Handbrause (27 698)**

in der Höhe verstellbar mittels Gleitelement

Brauseschlauch Silverflex 1.750 mm (28 388)

**GROHE EcoJoy 9,5 l/min Durchflusskonstanthalter**

**GROHE TurboStat** Kompaktkartusche mit Dehnstoff-Thermoelement

GROHE SafeStop Sicherheitssperre bei  $38^\circ\text{C}$

GROHE SafeStop Plus optional einsetzbarer Temperaturendanschlag bei  $43^\circ\text{C}$

GROHE DreamSpray perfektes Strahlbild

GROHE StarLight Oberfläche

SpeedClean Antikalk-System

Twistfree gegen Verdrehen des Brauseschlauchs

**für Durchlauferhitzer ab 18 kW/h geeignet**

Minstdurchfluss 7 l/min

optionales Zubehör: GROHE EasyReach Ablage (26 362)



# GROHE EUPHORIA SYSTEM

Bestell-Nr.

Farbe

Brutto-Preis  
UVP\* (Euro)

27 475 001

chrom

946,35

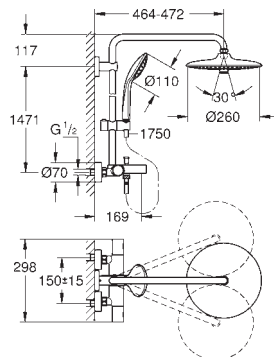
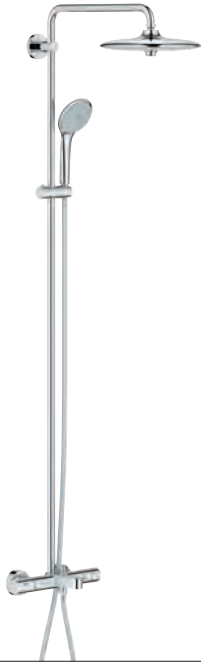

## Euphoria System 260

**Duschsystem mit Thermostat-Wannenbatterie für die Wandmontage**  
bestehend aus:

**horizontal schwenkbarer 450 mm Duscharm**

Aufputz-Thermostat mit Aquadimmer Funktion  
ermöglicht den Wechsel zwischen:

**Euphoria 260 Kopfbrause (26 457)**

3 Strahlarten: Rain, SmartRain, Jet  
mit Kugelgelenk, Drehwinkel  $\pm 15^\circ$

**Wanneneinlauf**

Umstellung für Handbrause

**Handbrause Euphoria 110 Massage (27 239)**

3 Strahlarten: Rain, SmartRain, Massage  
in der Höhe verstellbar mittels Gleitelement  
Brauseschlauch Silverflex 1.750 mm (28 388)

**GROHE EcoJoy 9,5 l/min Durchflusskonstanthalter**

**GROHE TurboStat** Kompaktkartusche mit Dehnstoff-Thermoelement

GROHE SafeStop Sicherheitssperre bei 38°C

GROHE SafeStop Plus optional einsetzbarer Temperaturendanschlag bei 43°C

GROHE DreamSpray perfektes Strahlbild

GROHE StarLight Oberfläche

SpeedClean Antikalk-System

Twistfree gegen Verdrehen des Brauseschlauchs

**für Durchlauferhitzer ab 18 kW/h geeignet**

Minstdurchfluss 7 l/min

26 114 001

chrom

946,35

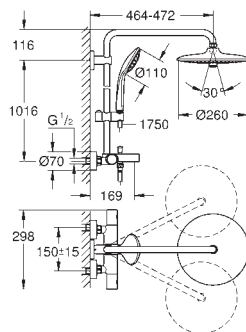

## Euphoria System 260

**Duschsystem mit Thermostat-Wannenbatterie für die Wandmontage**  
mit kurzem Brauserohr für den Einsatz in der Dusche  
bestehend aus:

**horizontal schwenkbarer 450 mm Duscharm**

Aufputz-Thermostat mit Aquadimmer Funktion  
ermöglicht den Wechsel zwischen:

**Euphoria 260 Kopfbrause (26 455)**

3 Strahlarten: Rain, SmartRain, Jet  
mit Kugelgelenk, Drehwinkel  $\pm 15^\circ$

**Wanneneinlauf**

Umstellung für Handbrause

**Handbrause Euphoria 110 Massage (27 221)**

3 Strahlarten: Rain, SmartRain, Massage  
in der Höhe verstellbar mittels Gleitelement  
Brauseschlauch Silverflex 1.750 mm (28 388)

**Abstand zwischen Thermostat und oberer Wandkonsole: 1016 mm**

**GROHE TurboStat** Kompaktkartusche mit Dehnstoff-Thermoelement

GROHE SafeStop Sicherheitssperre bei 38°C

GROHE SafeStop Plus optional einsetzbarer Temperaturendanschlag bei 43°C

GROHE DreamSpray perfektes Strahlbild

GROHE StarLight Oberfläche

SpeedClean Antikalk-System

Twistfree gegen Verdrehen des Brauseschlauchs

**für Durchlauferhitzer ab 18 kW/h geeignet**

Minstdurchfluss 7 l/min

27 473 001

chrom

687,70

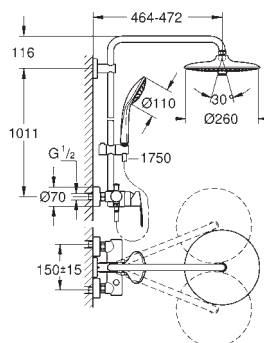

## Euphoria System 260

**Duschsystem mit Einhandmischer für die Wandmontage**  
bestehend aus:

**horizontal schwenkbarer 450 mm Duscharm**

Aufputz-Einhand-Brausebatterie mit Umstellung  
ermöglicht den Wechsel zwischen:

**Euphoria 260 Kopfbrause (26 457)**

3 Strahlarten: Rain, SmartRain, Jet  
mit Kugelgelenk, Drehwinkel  $\pm 15^\circ$

**Handbrause Euphoria 110 Massage (27 239)**

3 Strahlarten: Rain, SmartRain, Massage  
in der Höhe verstellbar mittels Gleitelement  
Brauseschlauch Silverflex 1.750 mm (28 388)

**GROHE EcoJoy 9,5 l/min Durchflusskonstanthalter**

GROHE SilkMove 46 mm Keramikkartusche

GROHE DreamSpray perfektes Strahlbild

GROHE StarLight Oberfläche

SpeedClean Antikalk-System

Twistfree gegen Verdrehen des Brauseschlauchs

**für Durchlauferhitzer ab 18 kW/h geeignet**

Minstdurchfluss 7 l/min

# GROHE EUPHORIA SYSTEM

Bestell-Nr.

Farbe

Brutto-Preis  
UVP\* (Euro)

23 061 002

chrom

720,75

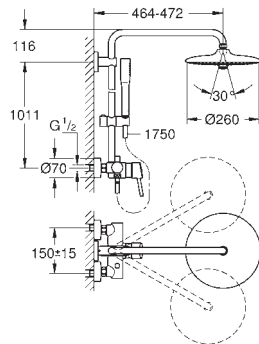

**Euphoria Conetto System 260**  
**Duschsystem mit Einhandmischer für die Wandmontage**  
bestehend aus:

**horizontal schwenkbarer 450 mm Duscharm**  
Aufputz-Einhand-Brausebatterie mit Umstellung  
ermöglicht den Wechsel zwischen:

**Euphoria 260 Kopfbrause (26 457)**

3 Strahlarten: Rain, SmartRain, Jet  
mit Kugelgelenk, Drehwinkel  $\pm 15^\circ$

**Handbrause Euphoria Cosmopolitan Stick (27 400)**

Strahlart: Rain

in der Höhe verstellbar mittels Gleitelement

Brauseschlauch Silverflex 1.750 mm (28 388)

**GROHE EcoJoy 9,5 l/min Durchflusskonstanthalter**

GROHE SilkMove 46 mm Keramikkartusche

GROHE DreamSpray perfektes Strahlbild

GROHE StarLight Oberfläche

SpeedClean Antikalk-System

Twistfree gegen Verdrehen des Brauseschlauchs

**für Durchlauferhitzer ab 18 kW/h geeignet**

Minstdurchfluss 7 l/min

23 058 003

chrom

962,40

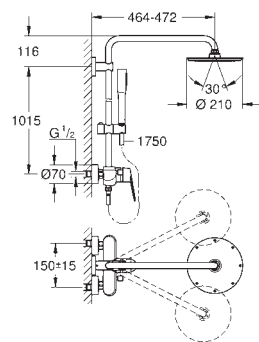

**Euphoria Eurodisc Cosmopolitan System 210**  
**Duschsystem mit Einhandmischer für die Wandmontage**  
bestehend aus:

**horizontal schwenkbarer 450 mm Duscharm**  
Aufputz-Einhand-Brausebatterie mit Umstellung  
ermöglicht den Wechsel zwischen:

**Rainshower Cosmopolitan 210 Metall-Kopfbrause (28 368)**

mit Kugelgelenk, Drehwinkel  $\pm 15^\circ$

**Handbrause Euphoria Cosmopolitan Stick (27 400)**

Strahlart: Rain

in der Höhe verstellbar mittels Gleitelement

Brauseschlauch Silverflex 1.750 mm (28 388)

GROHE SilkMove 46 mm Keramikkartusche

GROHE DreamSpray perfektes Strahlbild

GROHE StarLight Oberfläche

SpeedClean Antikalk-System

Twistfree gegen Verdrehen des Brauseschlauchs

**für Durchlauferhitzer ab 18 kW/h geeignet**

Minstdurchfluss 7 l/min

23 147 001

chrom

1.404,30

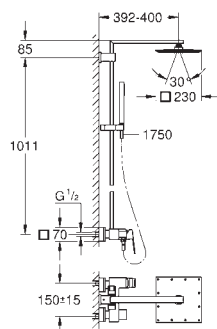

**Euphoria Cube System 230**  
**Duschsystem mit Einhandmischer für die Wandmontage**  
bestehend aus:

Brausearm, **Ausladung 400 mm**

Aufputz-Einhand-Brausebatterie mit Umstellung

ermöglicht den Wechsel zwischen:

**Rainshower Allure 230 Metall-Kopfbrause (27 479)**

mit Kugelgelenk, Drehwinkel  $\pm 15^\circ$

**Euphoria Cube Handbrause (27 698)**

Strahlart: Rain

in der Höhe verstellbar mittels Gleitelement

Brauseschlauch Silverflex 1.750 mm (28 388)

GROHE SilkMove 35 mm Keramikkartusche

GROHE DreamSpray perfektes Strahlbild

GROHE StarLight Oberfläche

SpeedClean Antikalk-System

Twistfree gegen Verdrehen des Brauseschlauchs

**für Durchlauferhitzer ab 18 kW/h geeignet**

Minstdurchfluss 7 l/min

# GROHE EUPHORIA SYSTEM

Bestell-Nr.

Farbe

Brutto-Preis  
UVP\* (Euro)

27 421 002

chrom

599,70

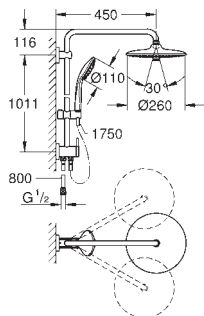

## Euphoria System 260

### Duschesystem mit Umstellung für die Wandmontage

bestehend aus:

#### horizontal schwenkbarer 450 mm Duscharm

Wechsel zwischen Hand- und Kopfbrause mittels Umstellung

#### Euphoria 260 Kopfbrause (26 457)

3 Strahlarten: Rain, SmartRain, Jet

mit Kugelgelenk, Drehwinkel  $\pm 15^\circ$

#### Handbrause Euphoria 110 Massage (27 239)

3 Strahlarten: Rain, SmartRain, Massage

in der Höhe verstellbar mittels Gleitelement

Brauseschlauch Silverflex 1.750 mm (28 388)

Silverflex Brauseschlauch 800 mm

Wasseranschluss über 1/2"-Gewinde des 800 mm Brauseschlauchs an Armatur / Wandabgangsbogen

#### GROHE EcoJoy 9,5 l/min Durchflusskonstanthalter

GROHE DreamSpray perfektes Strahlbild

GROHE StarLight Oberfläche

SpeedClean Antikalk-System

Twistfree gegen Verdrehen des Brauseschlauchs

**für Durchlauferhitzer ab 18 kW/h geeignet**

Minstdurchfluss 7 l/min

27 696 000

chrom

1.008,45

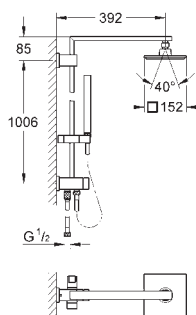

## Euphoria Cube System 152

### Duschesystem mit Umstellung für die Wandmontage

bestehend aus:

#### Brausearm, Ausladung 400 mm

#### Euphoria Cube 152 Kopfbrause (27 705 000)

mit Kugelgelenk, Drehwinkel  $\pm 20^\circ$

#### Euphoria Cube Handbrause (27 698)

in der Höhe verstellbar mittels Gleitelement

Brauseschlauch Silverflex 1.750 mm (28 388)

Wasseranschluss über 1/2"-Gewinde des 800 mm Brauseschlauchs an Armatur / Wandabgangsbogen

GROHE DreamSpray perfektes Strahlbild

GROHE StarLight Oberfläche

SpeedClean Antikalk-System

Twistfree gegen Verdrehen des Brauseschlauchs

**für Durchlauferhitzer ab 18 kW/h geeignet**

Minstdurchfluss 7 l/min

# GROHE TEMPESTA SYSTEM

Bestell-Nr.

Farbe

Brutto-Preis  
UVP\* (Euro)

27 922 001

chrom

658,05

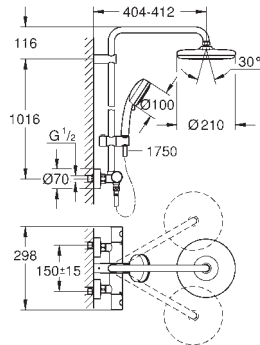

**Tempesta Cosmopolitan System 210**  
**Duschsystem mit Thermostatatterie für die Wandmontage**  
bestehend aus:

**horizontal schwenkbarer 390 mm Duscharm**

Aufputz-Thermostat mit Aquadimmer Funktion  
ermöglicht den Wechsel zwischen:

**Tempesta 210 Kopfbrause (26 408)**

Strahlart: Rain  
mit Kugelgelenk, Drehwinkel  $\pm 15^\circ$

**Handbrause Tempesta C 100 (27 571)**

2 Strahlarten: Rain, Jet  
in der Höhe verstellbar mittels Gleitelement  
Rotaflex Brauseschlauch, 1.750 mm 1/2" x 1/2" (28 410)

**GROHE TurboStat** Kompaktkartusche mit Dehnstoff-Thermoelement

GROHE SafeStop Sicherheitssperre bei 38°C

GROHE SafeStop Plus optional einsetzbarer Temperaturendanschlag bei 43°C

GROHE DreamSpray perfektes Strahlbild

GROHE StarLight Oberfläche

SpeedClean Antikalk-System

Twistfree gegen Verdrehen des Brauseschlauchs

**für Durchlauferhitzer ab 18 kW/h geeignet**

Minstdurchfluss 7 l/min

optionales Zubehör: GROHE EasyReach Ablage (26 362)

27 922 000

chrom

549,25

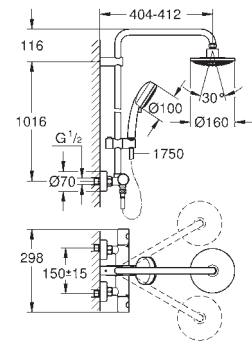

**Tempesta Cosmopolitan System 160**  
**Duschsystem mit Thermostatatterie für die Wandmontage**  
bestehend aus:

**horizontal schwenkbarer 390 mm Duscharm**

Aufputz-Thermostat mit Aquadimmer Funktion  
ermöglicht den Wechsel zwischen:

**Kopfbrause 160 (28 232)**

mit Kugelgelenk, Drehwinkel  $\pm 15^\circ$

**Handbrause Tempesta C 100 (27 571)**

in der Höhe verstellbar mittels Gleitelement

Brauseschlauch Silverflex 1.750 mm (28 388)

**GROHE TurboStat** Kompaktkartusche mit Dehnstoff-Thermoelement

GROHE SafeStop Sicherheitssperre bei 38°C

GROHE SafeStop Plus optional einsetzbarer Temperaturendanschlag bei 43°C

GROHE DreamSpray perfektes Strahlbild

GROHE StarLight Oberfläche

SpeedClean Antikalk-System

Twistfree gegen Verdrehen des Brauseschlauchs

**für Durchlauferhitzer ab 18 kW/h geeignet**

Minstdurchfluss 7 l/min

optionales Zubehör: GROHE EasyReach Ablage (26 362)

26 223 001

chrom

850,65

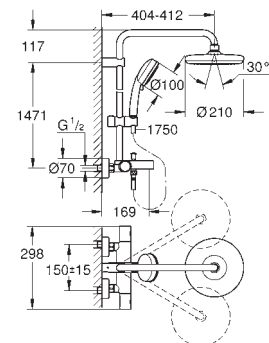

**Tempesta Cosmopolitan System 210**  
**Duschsystem mit Thermostat-Wannenbatterie für die Wandmontage**  
bestehend aus:

**horizontal schwenkbarer 390 mm Duscharm**

Aufputz-Thermostat mit Aquadimmer Funktion  
ermöglicht den Wechsel zwischen:

**Tempesta 210 Kopfbrause (26 408)**

Strahlart: Rain  
mit Kugelgelenk, Drehwinkel  $\pm 15^\circ$

**Wannenreinlauf**

Umstellung für Handbrause

**Handbrause Tempesta C 100 (27 571)**

2 Strahlarten: Rain, Jet

in der Höhe verstellbar mittels Gleitelement

Rotaflex Brauseschlauch, 1.750 mm 1/2" x 1/2" (28 410)

**GROHE TurboStat** Kompaktkartusche mit Dehnstoff-Thermoelement

GROHE SafeStop Sicherheitssperre bei 38°C

GROHE SafeStop Plus optional einsetzbarer Temperaturendanschlag bei 43°C

GROHE DreamSpray perfektes Strahlbild

GROHE StarLight Oberfläche

SpeedClean Antikalk-System

Twistfree gegen Verdrehen des Brauseschlauchs

**für Durchlauferhitzer ab 18 kW/h geeignet**

Minstdurchfluss 7 l/min

# GROHE TEMPESTA SYSTEM

Bestell-Nr.

Farbe

Brutto-Preis  
UVP\* (Euro)

26 224 001

chrom

572,40

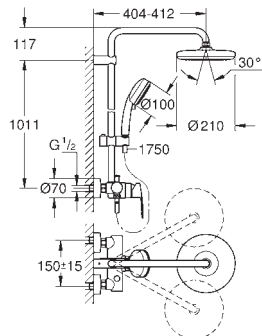

**Tempesta Cosmopolitan System 210**  
**Duschsystem mit Einhandmischer für die Wandmontage**  
bestehend aus:

**horizontal schwenkbarer 390 mm Duscharm**  
Aufputz-Einhand-Brausebatterie mit Umstellung  
ermöglicht den Wechsel zwischen:

**Tempesta 210 Kopfbrause (26 408)**

Strahlart: Rain  
mit Kugelgelenk, Drehwinkel  $\pm 15^\circ$

**Handbrause Tempesta C 100 (27 571)**

2 Strahlarten: Rain, Jet  
in der Höhe verstellbar mittels Gleitelement  
Rotaflex Brauseschlauch, 1.750 mm 1/2" x 1/2" (28 410)

GROHE SilkMove 46 mm Keramikkartusche

GROHE DreamSpray perfektes Strahlbild

GROHE StarLight Oberfläche

SpeedClean Antikalk-System

Twistfree gegen Verdrehen des Brauseschlauchs

**für Durchlauferhitzer ab 18 kW/h geeignet**

Minstdurchfluss 7 l/min

26 381 001

chrom

331,70

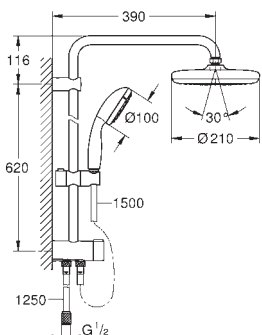

**Tempesta System 210**

**Flex Duschsystem mit Umstellung für die Wandmontage**  
bestehend aus:

**horizontaler 390 mm Duscharm, bei Erstinstallation individuell ausrichtbar**  
Umstellung zwischen Handbrause, Kopfbrause oder Eco-Stellung Kopfbrause

**Tempesta 210 Kopfbrause (26 408)**

2 Strahlarten (via Umstellung): Rain, SmartRain  
mit Kugelgelenk, Drehwinkel  $\pm 15^\circ$

**Handbrause Tempesta 100 (27 852)**

Strahlart: Rain

in der Höhe verstellbar mittels Gleitelement

Abstand zwischen Umstellung und oberer Konsole: 620 mm

Brauseschlauch Relexaflex 1.500 mm (28 151)

Brauseschlauch Relexaflex 1.250 mm (28 150)

Flexible Installation: Wasseranschluss über 1/2" Gewinde des 1.250 mm  
Brauseschlauchs an Armatur oder Wandabgangsbogen

GROHE DreamSpray perfektes Strahlbild

GROHE StarLight Oberfläche

SpeedClean Antikalk-System



ShockProof Silikonring schützt vor

Beschädigung durch Herunterfallen der Brause

**für Durchlauferhitzer ab 18 kW/h geeignet**



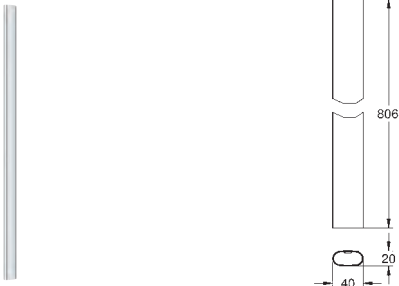

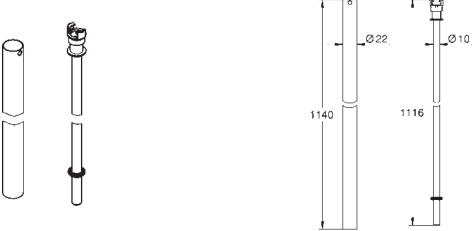
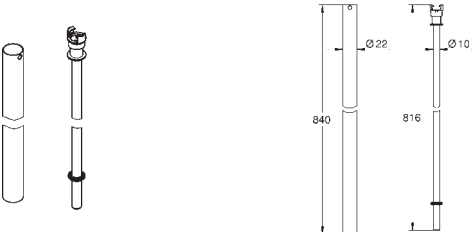
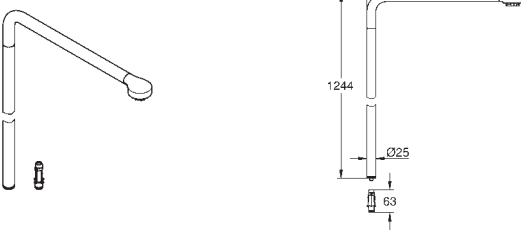
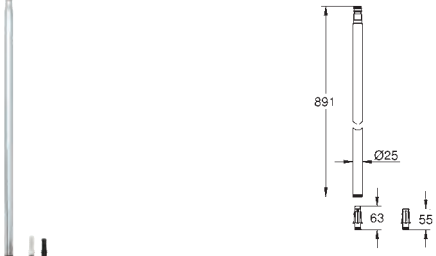

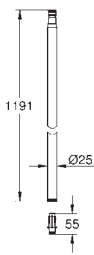

Minstdurchfluss 7 l/min

# GROHE ZUBEHÖR FÜR DUSCHSYSTEME

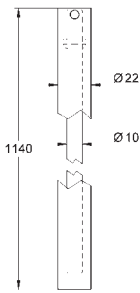

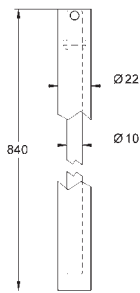

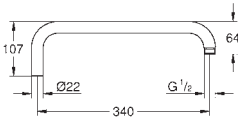

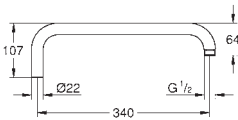
	Bestell-Nr.	Farbe	Brutto-Preis UVP* (Euro)
	48 349 000	chrom	122,30
	48 350 000	chrom	149,50
	48 514 000	chrom	77,10
	48 515 000	chrom	77,10
	48 497 000	chrom	275,15
	48 498 000	chrom	128,10

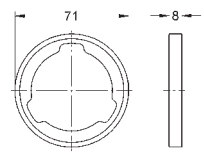

# GROHE ZUBEHÖR FÜR DUSCHSYSTEME

	Bestell-Nr.	Farbe	Brutto-Preis UVP* (Euro)
 	<b>48 499 000</b>	<b>chrom</b>	<b>143,90</b>
	<b>Ersatzrohr für Duschsysteme</b> Material: Metall Ersatz-Brauserohr 15 cm länger gegenüber Originalrohr für Duschsysteme Nur einsetzbar bei Euphoria SmartControl Duschsystem 26 509 GROHE StarLight Oberfläche		
 	<b>48 053 000</b>	<b>chrom</b>	<b>119,80</b>
	<b>Ersatzrohr für Duschsysteme</b> Ersatz-Brauserohr 15 cm länger gegenüber Originalrohr für Duschsysteme Einsetzbar bei allen Rainshower und Euphoria Duschsystemen außer bei Euphoria SmartControl Duschsystemen Nicht für Systeme mit Seitenbrausen geeignet GROHE StarLight Oberfläche		
 	<b>48 054 000</b>	<b>chrom</b>	<b>119,80</b>
	<b>Ersatzrohr für Duschsysteme</b> Ersatz-Brauserohr 15 cm kürzer gegenüber Originalrohr für Duschsysteme Einsetzbar bei allen Rainshower und Euphoria Duschsystemen außer bei Euphoria SmartControl Duschsystemen Nicht für Systeme mit Seitenbrausen geeignet GROHE StarLight Oberfläche		
 	<b>14 014 000</b>	<b>chrom</b>	<b>64,05</b>
	<b>Rainshower Brausearm für Duschsysteme</b> Material: Metall Ausladung 340 mm Abstand ab Wand 390 mm Anschlussgewinde 1/2" GROHE StarLight Oberfläche für alle Duschsysteme außer SmartControl kann für alle GROHE Duschsysteme verwendet werden (für langen Nippel, siehe TPI)		
 	<b>14 047 000</b>	<b>chrom</b>	<b>64,05</b>
	<b>Rainshower Brausearm für Duschsysteme</b> Material: Metall Ausladung 340 mm Abstand ab Wand 390 mm Anschlussgewinde 1/2" GROHE StarLight Oberfläche für alle Duschsysteme außer SmartControl kann für alle GROHE Duschsysteme verwendet werden (für kurzen Nippel, siehe TPI)		

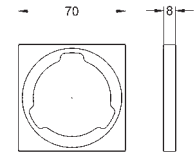
# GROHE ZUBEHÖR FÜR DUSCHSYSTEME

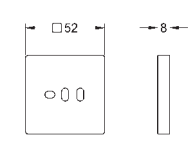
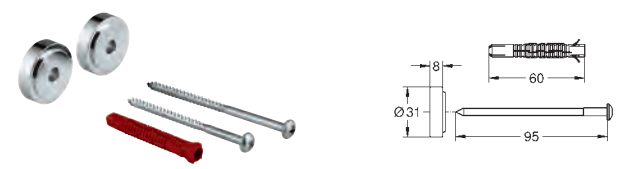
	Bestell-Nr.	Farbe	Brutto-Preis UVP* (Euro)
	<b>14 079 XH0</b> lieferbar 2. Quartal <b>SmartControl</b> <b>Symbolkappen für Aufputzarmaturen</b> bestehend aus: 3 Plättchen mit 3 verschiedenen Symbolen passend für Euphoria SmartControl Duschsysteme	<b>granit</b>	<b>21,90</b>
 	<b>27 180 000</b> <b>Rainshower</b> <b>Ausgleichsscheibe</b> für Rainshower und Euphoria Duschsysteme (runde Konsole) GROHE StarLight Oberfläche	<b>chrom</b>	<b>23,35</b>
	<b>26 385 000</b> <b>Rainshower SmartControl</b> <b>Ausgleichsscheibe</b> für Rainshower SmartControl Duschsysteme	<b>chrom</b>	<b>14,15</b>
 	<b>27 617 000</b> <b>Ausgleichsscheibe</b> für Rainshower F-Series Duschsysteme (eckige Konsole) GROHE StarLight Oberfläche	<b>chrom</b>	<b>96,25</b>
 	<b>27 933 000</b> <b>Euphoria Cube</b> <b>Ausgleichsscheibe</b> für Euphoria Cube Duschsysteme (eckige Konsole) GROHE StarLight Oberfläche	<b>chrom</b>	<b>104,55</b>
	<b>26 496 000</b> <b>Tempesta</b> <b>Ausgleichsscheibe</b> für Tempesta Flex Duschsysteme GROHE StarLight Oberfläche	<b>chrom</b>	<b>22,30</b>

# GROHE ZUBEHÖR FÜR DUSCHSYSTEME

Bestell-Nr.

Farbe

Brutto-Preis  
UVP\* (Euro)

26 362 LN0

weiß







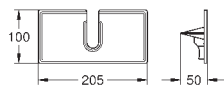

40,75

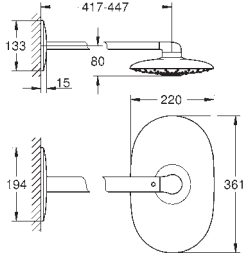
## GROHE EasyReach Duschablage

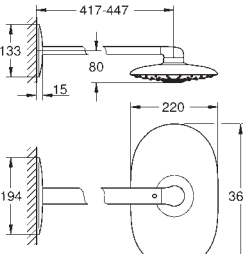
für Euphoria und Tempesta Duschsysteme mit Thermostat  
Stichmaß 150 mm

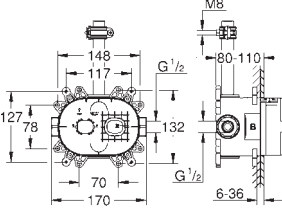

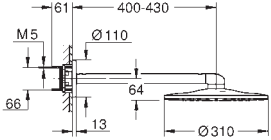
# GROHE KOPFBRAUSEN

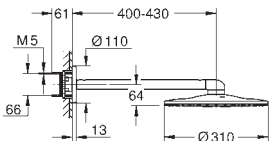
	Bestell-Nr.	Farbe	Brutto-Preis UVP* (Euro)
 	26 254 000 N/N	chrom	873,85
	<b>Rainshower Duo 360</b> <b>Kopfbrauseset 450 mm, 2 Strahlarten</b> bestehend aus: <b>Kopfbrause Rainshower SmartControl Duo 360</b> 2 Strahlarten: PureRain/GROHE Rain O <sup>2</sup> Strahlart* und TrioMassage <b>horizontaler Duscharm, 450 mm</b> GROHE DreamSpray perfektes Strahlbild GROHE StarLight Oberfläche SpeedClean Antikalk-System erfordert Rohbauset 26 264 001 – Komponente muss separat bestellt werden  * muss bei der Erstinstallation festgelegt werden, Werkseinstellung: PureRain		
 	26 254 LS0 N/N	moon white	873,85
	<b>Rainshower Duo 360</b> <b>Kopfbrauseset 450 mm, 2 Strahlarten</b> bestehend aus: <b>Kopfbrause Rainshower SmartControl Duo 360, Brauseboden in moon white</b> 2 Strahlarten: PureRain/GROHE Rain O <sup>2</sup> Strahlart* und TrioMassage <b>horizontaler Duscharm, 450 mm</b> GROHE DreamSpray perfektes Strahlbild GROHE StarLight Oberfläche SpeedClean Antikalk-System erfordert Rohbauset 26 264 001 – Komponente muss separat bestellt werden  * muss bei der Erstinstallation festgelegt werden, Werkseinstellung: PureRain		
 	26 264 001 N/N		139,90
	<b>Rainshower 360</b> <b>Rohbauset für Kopfbrause-Set</b> Zugänge und Abgänge 1/2" Befestigungspunkte zur Fixierung an der Rückwand Abgedichtete Einbaubox abnehmbarer Schutzdeckel mit Installationsanweisung		
 	26 475 000 26 475 DC0 26 475 BE0 26 475 EN0 26 475 GL0 26 475 GN0 26 475 DA0 26 475 DL0 26 475 A00 26 475 AL0	chrom supersteel nickel poliert nickel gebürstet cool sunrise cool sunrise gebürstet warm sunset warm sunset gebürstet hard graphite hard graphite gebürstet	665,75 932,05 1.065,20 1.131,75 1.065,20 1.131,75 1.065,20 1.131,75 1.065,20 1.131,75 1.065,20 1.131,75
	<b>Rainshower SmartActive 310</b> <b>Kopfbrauseset 430 mm, 2 Strahlarten</b> bestehend aus: Kopfbrause Rainshower SmartActive 310 2 Strahlarten: PureRain, ActiveRain horizontaler Duscharm, 430 mm GROHE DreamSpray perfektes Strahlbild GROHE StarLight Oberfläche SpeedClean Antikalk-System erfordert zusätzlich Rohbauset 26 483 000 oder 26 484 000 - Komponente muss separat bestellt werden		
 	26 475 LS0	moon white	875,90
	<b>Rainshower SmartActive 310</b> <b>Kopfbrauseset 430 mm, 2 Strahlarten</b> bestehend aus: <b>Kopfbrause Rainshower SmartActive 310, Brauseboden in moon white</b> 2 Strahlarten: PureRain, ActiveRain horizontaler Duscharm, 430 mm GROHE DreamSpray perfektes Strahlbild GROHE StarLight Oberfläche SpeedClean Antikalk-System erfordert zusätzlich Rohbauset 26 483 000 oder 26 484 000 - Komponente muss separat bestellt werden		

# GROHE KOPFBRAUSEN

Bestell-Nr. Farbe Brutto-Preis  
UVP\* (Euro)

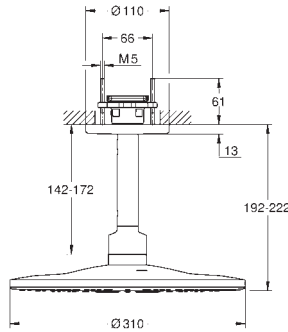

26 477 000	chrom	665,75
26 477 DC0	supersteel	932,05
26 477 BE0	nickel poliert	1.065,20
26 477 EN0	nickel gebürstet	1.131,75
26 477 GL0	cool sunrise	1.065,20
26 477 GN0	cool sunrise gebürstet	1.131,75
26 477 DA0	warm sunset	1.065,20
26 477 DL0	warm sunset gebürstet	1.131,75
26 477 A00	hard graphite	1.065,20
26 477 AL0	hard graphite gebürstet	1.131,75

## Rainshower SmartActive 310

**Kopfbrauseset Deckenauslass 142 mm, 2 Strahlarten**  
bestehend aus:

Kopfbrause Rainshower SmartActive 310  
2 Strahlarten: PureRain, ActiveRain  
Deckenauslass (ohne Brause), 142 mm  
GROHE DreamSpray perfektes Strahlbild  
GROHE StarLight Oberfläche  
SpeedClean Antikalk-System

**erfordert zusätzlich Rohbauset 26 483 000 oder 26 484 000 - Komponente muss separat bestellt werden**

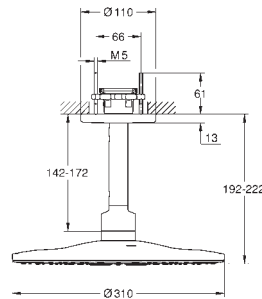

26 477 LS0	moon white	875,90
------------	------------	--------

## Rainshower SmartActive 310

**Kopfbrauseset Deckenauslass 142 mm, 2 Strahlarten**  
bestehend aus:

**Kopfbrause Rainshower SmartActive 310, Brauseboden in moon white**  
2 Strahlarten: PureRain, ActiveRain  
Deckenauslass (ohne Brause), 142 mm  
GROHE DreamSpray perfektes Strahlbild  
GROHE StarLight Oberfläche  
SpeedClean Antikalk-System

**erfordert zusätzlich Rohbauset 26 483 000 oder 26 484 000 - Komponente muss separat bestellt werden**

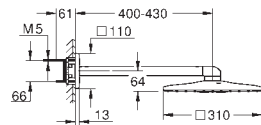

26 479 000	chrom	703,15
26 479 DC0	supersteel	984,40
26 479 GN0	cool sunrise gebürstet	1.195,35
26 479 DL0	warm sunset gebürstet	1.195,35
26 479 A00	hard graphite	1.125,05
26 479 AL0	hard graphite gebürstet	1.195,35

## Rainshower SmartActive 310 Cube

**Kopfbrauseset 430 mm, 2 Strahlarten**  
bestehend aus:

Kopfbrause Rainshower SmartActive 310 Cube  
2 Strahlarten: PureRain, ActiveRain  
horizontaler Duscharm, 430 mm  
GROHE DreamSpray perfektes Strahlbild  
GROHE StarLight Oberfläche  
SpeedClean Antikalk-System

**erfordert zusätzlich Rohbauset 26 483 000 oder 26 484 000 - Komponente muss separat bestellt werden**

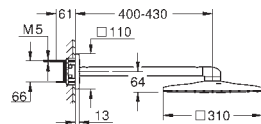

26 479 LS0	moon white	913,30
------------	------------	--------

## Rainshower SmartActive 310 Cube

**Kopfbrauseset 430 mm, 2 Strahlarten**  
bestehend aus:

**Kopfbrause Rainshower SmartActive 310 Cube, Brauseboden in moon white**  
2 Strahlarten: PureRain, ActiveRain  
horizontaler Duscharm, 430 mm  
GROHE DreamSpray perfektes Strahlbild  
GROHE StarLight Oberfläche  
SpeedClean Antikalk-System

**erfordert zusätzlich Rohbauset 26 483 000 oder 26 484 000 - Komponente muss separat bestellt werden**

# GROHE KOPFBRAUSEN

Bestell-Nr. Farbe Brutto-Preis  
UVP\* (Euro)

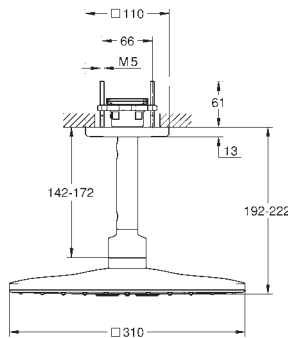

26 481 000	chrom	703,15
26 481 DC0	supersteel	984,40
26 481 GN0	cool sunrise gebürstet	1.195,35
26 481 DL0	warm sunset gebürstet	1.195,35
26 481 A00	hard graphite	1.125,05
26 481 AL0	hard graphite gebürstet	1.195,35

**Rainshower SmartActive 310 Cube**  
**Kopfbrauseset Deckenauslass 142 mm, 2 Strahlarten**  
 bestehend aus:  
 Kopfbrause Rainshower SmartActive 310 Cube  
 2 Strahlarten: PureRain, ActiveRain  
 Deckenauslass (ohne Brause), 142 mm  
 GROHE DreamSpray perfektes Strahlbild  
 GROHE StarLight Oberfläche  
 SpeedClean Antikalk-System  
**erfordert zusätzlich Rohbauset 26 483 000 oder 26 484 000 - Komponente muss separat bestellt werden**

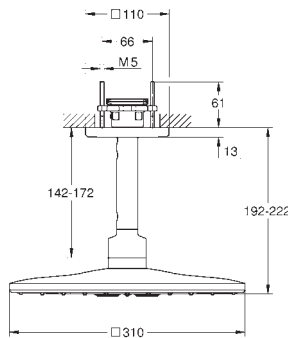

26 481 LS0	moon white	913,30
------------	------------	--------

**Rainshower SmartActive 310 Cube**  
**Kopfbrauseset Deckenauslass 142 mm, 2 Strahlarten**  
 bestehend aus:  
**Kopfbrause Rainshower SmartActive 310 Cube, Brauseboden in moon white**  
 2 Strahlarten: PureRain, ActiveRain  
 Deckenauslass (ohne Brause), 142 mm  
 GROHE DreamSpray perfektes Strahlbild  
 GROHE StarLight Oberfläche  
 SpeedClean Antikalk-System  
**erfordert zusätzlich Rohbauset 26 483 000 oder 26 484 000 - Komponente muss separat bestellt werden**

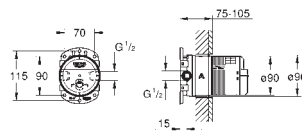

26 484 000	chrom	137,50
------------	-------	--------

**Rainshower**  
**Universal Unterputz-Einbaukörper, DN 15**  
 für Kopfbrauseset  
 26 475 / 26 477 / 26 479 / 26 481  
 2 Eingänge, 1/2"  
 Einbautiefe 75-105 mm  
 Anschlusseinheit aus entzinkungsarmem Messing  
 stabile Einbaubox und Bauschutzkappe  
 Abgedichtete Einbaubox  
 Dichtmanschette  
 integrierter Spülstopfen  
**GROHE EcoJoy 9,5 l/min Durchflusskonstanthalter pro Wasserweg**  
 ohne Fertigmontageset

26 483 000	chrom	137,50
<b>dito, ohne Durchflussbegrenzung</b>		

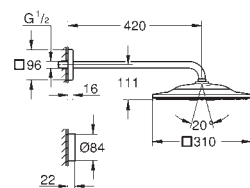

26 642 000	chrom	784,00
------------	-------	--------

**Rainshower SmartConnect 310 Cube**  
**Kopfbrauseset 422 mm, 2 Strahlarten**  
 bestehend aus:  
 Kopfbrause Rainshower SmartConnect 310 Cube (26 643)  
 Brauseboden chrom  
 2 Strahlarten:  
 PureRain, ActiveRain  
 Start-Strahlart programmierbar  
 horizontaler Durscharm 422 mm (26 146)  
**mit eckiger Rosette**  
 mit drahtloser Fernbedienung zur Strahlart-Auswahl oder -Kombination  
 Halter an die Wand schrauben oder kleben  
 batteriebetrieben  
 inklusive 3 x Mignon Batterie AAA und 1 x CR 2032 Knopfzelle  
 LED Indikator für Verbindung und Batteriewechsel  
 wasserdichte Fernbedienung IP57  
**GROHE EcoJoy 9,5 l/min Durchflusskonstanthalter**  
 GROHE DreamSpray perfektes Strahlbild  
 GROHE StarLight Oberfläche  
 SpeedClean Antikalk-System  
 innenliegende separate Wasserführung  
**für Durchlauferhitzer geeignet**  
 ab 1,5 bar Fließdruck einsetzbar



# GROHE KOPFBRAUSEN

Bestell-Nr. Farbe Brutto-Preis  
UVP\* (Euro)

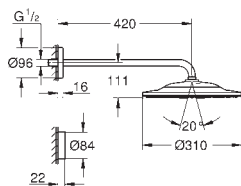

26 640 000 chrom 753,00

**Rainshower SmartConnect 310  
Kopfbrauseset 422 mm, 2 Strahlarten**  
bestehend aus:  
Kopfbrause Rainshower SmartConnect 310 (26 641)  
Brauseboden chrom  
2 Strahlarten:  
PureRain, ActiveRain  
Start-Strahlart programmierbar  
horizontaler Durscharm 422 mm (26 146)  
mit runder Rosette  
mit drahtloser Fernbedienung zur Strahlart-Auswahl oder -Kombination  
Halter an die Wand schrauben oder kleben  
batteriebetrieben  
inklusive 3 x Mignon Batterie AAA und 1 x CR 2032 Knopfzelle  
LED Indikator für Verbindung und Batteriewechsel  
wasserdichte Fernbedienung IP57  
**GROHE EcoJoy 9,5 l/min Durchflusskonstanthalter**  
GROHE DreamSpray perfektes Strahlbild  
GROHE StarLight Oberfläche  
SpeedClean Antikalk-System  
innenliegende separate Wasserführung  
**für Durchlauferhitzer geeignet**  
ab 1,5 bar Fließdruck einsetzbar

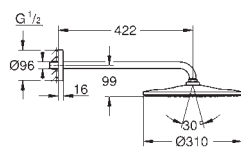

26 558 000 chrom 470,35

**Rainshower Mono 310  
Kopfbrauseset 422 mm**  
bestehend aus:  
Kopfbrause Rainshower 310, Brauseboden chrom (26 562)  
1 Strahlart  
GROHE PureRain  
Brausearm Rainshower 422 mm (26 146)  
**GROHE EcoJoy 9,5 l/min Durchflusskonstanthalter**  
GROHE DreamSpray perfektes Strahlbild  
GROHE StarLight Oberfläche  
SpeedClean Antikalk-System

26 557 000 chrom 470,35  
dito, ohne Durchflussbegrenzung

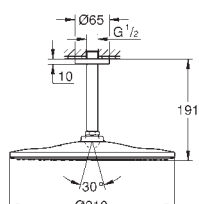

26 560 000 chrom 470,35

**Rainshower Mono 310  
Kopfbrauseset Deckenauslass 142 mm**  
bestehend aus:  
Kopfbrause Rainshower 310, Brauseboden chrom (26 562)  
1 Strahlart  
GROHE PureRain  
Brausearm Rainshower Deckenauslass 142 mm (28 724)  
**GROHE EcoJoy 9,5 l/min Durchflusskonstanthalter**  
GROHE DreamSpray perfektes Strahlbild  
GROHE StarLight Oberfläche  
SpeedClean Antikalk-System

26 559 000 chrom 470,35  
dito, ohne Durchflussbegrenzung

26 564 000 chrom 504,20  
26 564 DC0 supersteel 857,15  
26 564 GN0 cool sunrise gebürstet 1.008,40  
26 564 DL0 warm sunset gebürstet 1.008,40  
26 564 A00 hard graphite 958,00  
26 564 AL0 hard graphite gebürstet 1.008,40

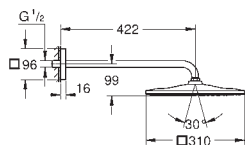





**Rainshower Mono 310 Cube  
Kopfbrauseset 422 mm**  
bestehend aus:  
Kopfbrause Rainshower 310  
1 Strahlart  
GROHE PureRain  
Rainshower Brausearm 422 mm (26 145)  
**GROHE EcoJoy 9,5 l/min Durchflusskonstanthalter**  
GROHE DreamSpray perfektes Strahlbild  
GROHE StarLight Oberfläche  
SpeedClean Antikalk-System



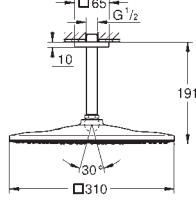

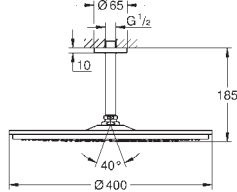

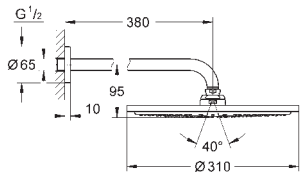

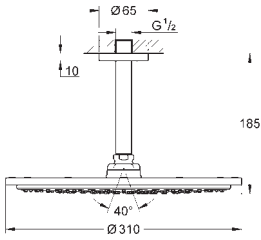

26 563 000 chrom 504,20  
dito, ohne Durchflussbegrenzung

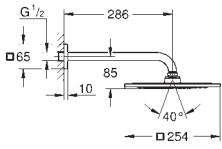
BRAUSEN/  
DUSCHSYSTEME

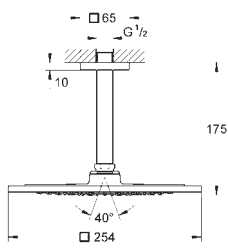
# GROHE KOPFBRAUSEN

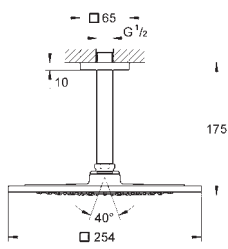
	Bestell-Nr.	Farbe	Brutto-Preis UVP* (Euro)	
	26 566 000	chrom	504,20	
	26 566 DC0	supersteel	857,15	
	26 566 GN0	cool sunrise gebürstet	1.008,40	
	26 566 DL0	warm sunset gebürstet	1.008,40	
	26 566 A00	hard graphite	958,00	
	26 566 AL0	hard graphite gebürstet	1.008,40	
	<b>Rainshower Mono 310 Cube</b> <b>Kopfbrauseset Deckenauslass 142 mm</b> bestehend aus: Kopfbrause Rainshower 310 1 Strahlart GROHE PureRain Brausearm Rainshower Deckenauslass 142 mm (27 485) <b>GROHE EcoJoy 9,5 l/min Durchflusskonstanthalter</b> GROHE DreamSpray perfektes Strahlbild GROHE StarLight Oberfläche SpeedClean Antikalk-System			
	26 565 000	chrom	504,20	
dito, ohne Durchflussbegrenzung				
	26 256 000	chrom	1.299,90	
	<b>Rainshower Cosmopolitan 400</b> <b>Kopfbrauseset Deckenauslass 142 mm</b> bestehend aus: <b>Rainshower Cosmopolitan 400 Metall-Kopfbrause (28 778)</b> 1 Strahlart Brausearm Rainshower Deckenauslass 142 mm (28 724) GROHE DreamSpray perfektes Strahlbild GROHE StarLight Oberfläche SpeedClean Antikalk-System			
	<b>Rainshower Cosmopolitan 310</b> <b>Kopfbrauseset 422 mm</b> bestehend aus: <b>Rainshower Cosmopolitan 310 Metall-Kopfbrause (27 477)</b> 1 Strahlart Brausestrahl Rain Brausearm Rainshower 422 mm (26 146) GROHE DreamSpray perfektes Strahlbild GROHE StarLight Oberfläche SpeedClean Antikalk-System			
	26 257 000	chrom	741,70	
dito, ohne Durchflussbegrenzung				
	26 066 000	chrom	736,20	
	26 066 DC0	supersteel	1.030,70	
	26 066 BE0	nickel poliert	1.177,90	
	26 066 EN0	nickel gebürstet	1.251,55	
	26 066 GL0	cool sunrise	1.177,90	
	26 066 GN0	cool sunrise gebürstet	1.251,55	
	26 066 DA0	warm sunset	1.177,90	
	26 066 DL0	warm sunset gebürstet	1.251,55	
	26 066 A00	hard graphite	1.177,90	
	26 066 AL0	hard graphite gebürstet	1.251,55	
		<b>Rainshower Cosmopolitan 310</b> <b>Kopfbrauseset 380 mm</b> bestehend aus: <b>Rainshower Cosmopolitan 310 Metall-Kopfbrause (27 478)</b> Material: Metall 1 Strahlart Brausestrahl Rain Brausearm Rainshower 380 mm (28 361) <b>GROHE EcoJoy 9,5 l/min Durchflusskonstanthalter</b> GROHE DreamSpray perfektes Strahlbild GROHE StarLight Oberfläche SpeedClean Antikalk-System		
		26 056 000	chrom	736,20
dito, ohne Durchflussbegrenzung				

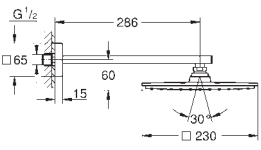
# GROHE KOPFBRAUSEN

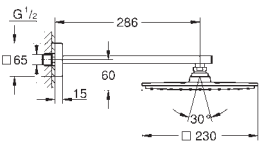
	Bestell-Nr.	Farbe	Brutto-Preis UVP* (Euro)	
 	26 067 000	chrom	702,00	
	26 067 DC0	supersteel	982,80	
	26 067 BE0	nickel poliert	1.123,20	
	26 067 EN0	nickel gebürstet	1.193,40	
	26 067 GL0	cool sunrise	1.123,20	
	26 067 GN0	cool sunrise gebürstet	1.193,40	
	26 067 DA0	warm sunset	1.123,20	
	26 067 DL0	warm sunset gebürstet	1.193,40	
	26 067 A00	hard graphite	1.123,20	
	26 067 AL0	hard graphite gebürstet	1.193,40	
	<b>Rainshower Cosmopolitan 310</b> <b>Kopfbrauseset Deckenauslass 142 mm</b> bestehend aus: <b>Rainshower Cosmopolitan 310 Metall-Kopfbrause (27 478)</b> Material: Metall 1 Strahlart Brausestrahl Rain Brausearm Rainshower Deckenauslass 142 mm (28 724) <b>GROHE EcoJoy 9,5 l/min Durchflusskonstanthalter</b> GROHE DreamSpray perfektes Strahlbild GROHE StarLight Oberfläche SpeedClean Antikalk-System			
	 	26 070 000	chrom	617,35
<b>Rainshower F-Series 10"</b> <b>Kopfbrauseset 286 mm</b> bestehend aus: <b>Rainshower F-Series 254 Metall-Kopfbrause (27 285)</b> Material: Metall 1 Strahlart Brausestrahl Rain Brausearm Rainshower 275 mm (27 488) <b>GROHE EcoJoy 9,5 l/min Durchflusskonstanthalter</b> GROHE DreamSpray perfektes Strahlbild GROHE StarLight Oberfläche SpeedClean Antikalk-System				
 	26 060 000	chrom	617,35	
	dito, ohne Durchflussbegrenzung			
 	26 071 000	chrom	591,10	
	<b>Rainshower F-Series 10"</b> <b>Kopfbrauseset Deckenauslass 142 mm</b> bestehend aus: <b>Rainshower F-Series 254 Metall-Kopfbrause (27 285)</b> Material: Metall 1 Strahlart Brausestrahl Rain Brausearm Rainshower Deckenauslass 142 mm (27 485) <b>GROHE EcoJoy 9,5 l/min Durchflusskonstanthalter</b> GROHE DreamSpray perfektes Strahlbild GROHE StarLight Oberfläche SpeedClean Antikalk-System			
 	26 064 000	chrom	675,20	
	<b>Rainshower Allure 230</b> <b>Kopfbrauseset 286 mm</b> bestehend aus: <b>Rainshower Allure 230 Metall-Kopfbrause (27 480)</b> Material: Metall 1 Strahlart Brausestrahl Rain Brausearm Rainshower 286 mm (27 709) <b>GROHE EcoJoy 9,5 l/min Durchflusskonstanthalter</b> GROHE DreamSpray perfektes Strahlbild GROHE StarLight Oberfläche SpeedClean Antikalk-System			
 	26 054 000	chrom	675,20	
	dito, ohne Durchflussbegrenzung			

# GROHE KOPFBRAUSEN

	Bestell-Nr.	Farbe	Brutto-Preis UVP* (Euro)
 	<b>26 065 000</b>	chrom	<b>653,65</b>
	<b>Rainshower Allure 230</b> <b>Kopfbrauseset Deckenauslass 154 mm</b> bestehend aus: <b>Rainshower Allure 230 Metall-Kopfbrause (27 480)</b> Material: Metall 1 Strahlart Brausestrahl Rain Brausearm Rainshower Deckenauslass 154 mm (27 711) <b>GROHE EcoJoy 9,5 l/min Durchflusskonstanthalter</b> GROHE DreamSpray perfektes Strahlbild GROHE StarLight Oberfläche SpeedClean Antikalk-System		
 	<b>26 171 000</b>	chrom	<b>551,10</b>
	<b>Rainshower Cosmopolitan 210</b> <b>Kopfbrauseset 422 mm</b> bestehend aus: <b>Rainshower Cosmopolitan 210 Metall-Kopfbrause (28 368)</b> 1 Strahlart Brausestrahl Rain Brausearm Rainshower 422 mm (26 146) GROHE DreamSpray perfektes Strahlbild GROHE StarLight Oberfläche SpeedClean Antikalk-System		
 	<b>26 062 000</b>	chrom	<b>540,25</b>
	<b>Rainshower Cosmopolitan 210</b> <b>Kopfbrauseset 286 mm</b> bestehend aus: <b>Rainshower Cosmopolitan 210 Metall-Kopfbrause (28 373)</b> Material: Metall 1 Strahlart Brausestrahl Rain Brausearm Rainshower 286 mm (28 576) <b>GROHE EcoJoy 9,5 l/min Durchflusskonstanthalter</b> GROHE DreamSpray perfektes Strahlbild GROHE StarLight Oberfläche SpeedClean Antikalk-System		
	<b>26 052 000</b>	chrom	<b>540,25</b>
	<b>dito, ohne Durchflussbegrenzung</b>		
 	<b>26 063 000</b>	chrom	<b>514,90</b>
	<b>Rainshower Cosmopolitan 210</b> <b>Kopfbrauseset Deckenauslass 142 mm</b> bestehend aus: <b>Rainshower Cosmopolitan 210 Metall-Kopfbrause (28 373)</b> Material: Metall 1 Strahlart Brausestrahl Rain Brausearm Rainshower Deckenauslass 142 mm (28 724) <b>GROHE EcoJoy 9,5 l/min Durchflusskonstanthalter</b> GROHE DreamSpray perfektes Strahlbild GROHE StarLight Oberfläche SpeedClean Antikalk-System		
 	<b>26 459 000</b>	chrom	<b>253,05</b>
	<b>Euphoria 260</b> <b>Kopfbrauseset 380 mm, 3 Strahlarten</b> bestehend aus: <b>Euphoria 260 Kopfbrause (26 457)</b> 3 Strahlarten: Rain, SmartRain, Jet Brausearm Rainshower 380 mm (28 361) <b>GROHE EcoJoy 9,5 l/min Durchflusskonstanthalter</b> GROHE DreamSpray perfektes Strahlbild GROHE StarLight Oberfläche SpeedClean Antikalk-System		
	<b>26 458 000</b>	chrom	<b>253,05</b>
	<b>dito, ohne Durchflussbegrenzung</b>		

# GROHE KOPFBRAUSEN

	Bestell-Nr.	Farbe	Brutto-Preis UVP* (Euro)
 	26 461 000	chrom	228,90
<p><b>Euphoria 260</b>  <b>Kopfbrauseset Deckenauslass 142 mm, 3 Strahlarten</b>            bestehend aus:  <b>Euphoria 260 Kopfbrause (26 457)</b>            3 Strahlarten: Rain, SmartRain, Jet            Brausearm Rainshower Deckenauslass 142 mm (28 724)  <b>GROHE EcoJoy 9,5 l/min Durchflusskonstanthalter</b>            GROHE DreamSpray perfektes Strahlbild            GROHE StarLight Oberfläche            SpeedClean Antikalk-System</p>			
 	26 073 000	chrom	320,35
<p><b>Euphoria Cube 152</b>  <b>Kopfbrauseset 286 mm</b>            bestehend aus:  <b>Euphoria Cube 152 Kopfbrause (27 705)</b>            1 Strahlart            Brausestrahl Rain            Brausearm Rainshower 286 mm (27 709)  <b>GROHE EcoJoy 9,5 l/min Durchflusskonstanthalter</b>            GROHE DreamSpray perfektes Strahlbild            GROHE StarLight Oberfläche            SpeedClean Antikalk-System</p>			
 	26 412 000	chrom	204,65
<p><b>Tempesta 210</b>  <b>Kopfbrauseset 286 mm</b>            bestehend aus:  <b>Tempesta 210 Kopfbrause 9,5 l/min (26 410)</b>            Brausestrahl Rain            Brausearm Rainshower 286 mm (28 576)  <b>GROHE EcoJoy 9,5 l/min Durchflusskonstanthalter</b>            GROHE DreamSpray perfektes Strahlbild            GROHE StarLight Oberfläche            SpeedClean Antikalk-System</p>			
 	26 411 000	chrom	204,65
<p><b>26 414 000</b>  <b>Tempesta 210</b>  <b>Kopfbrauseset Deckenauslass 142 mm</b>            bestehend aus:  <b>Tempesta 210 Kopfbrause 9,5 l/min (26 410)</b>            Brausestrahl Rain            Brausearm Rainshower Deckenauslass 142 mm (28 724)  <b>GROHE EcoJoy 9,5 l/min Durchflusskonstanthalter</b>            GROHE DreamSpray perfektes Strahlbild            GROHE StarLight Oberfläche            SpeedClean Antikalk-System</p>			
 	26 413 000	chrom	180,50
<p><b>26 413 000</b>  <b>dito, ohne Durchflussbegrenzung</b></p>			

Bestell-Nr.	Farbe	Brutto-Preis UVP* (Euro)
26 373 001 N/N	chrom	18.642,40

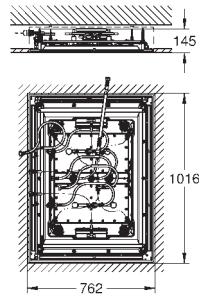

**Rainshower F-Series 40" AquaSymphony  
Deckenbrause 6+ Strahlarten mit Licht**  
1016 mm (Breite) x 762 mm (Höhe) x 145 mm (Tiefe)  
Material: Metall  
Minstdurchflussmenge 25 l/min  
Mindestfließdruck 3,0 bar  
1 x Regenvorhang  
1 x Pure XL Strahl  
1 x 2 Nebeldüsen  
2 x PureRain Regenzone 400 x 190 mm  
2 x XL Wasserfall (separat ansteuerbar)  
1 x 4 Bokoma Strahl mit 20° Verstellwinkel und Kombinationen  
Vollspektrum LED: stimmungsvolles Licht in allen Regenbogenfarben  
Dauerbeleuchtung mit Farbwahl individuell einstellbar  
Versorgungsspannung 12 V DC  
CE-Zeichen  
SpeedClean Antikalk-System  
GROHE DreamSpray perfektes Strahlbild  
GROHE StarLight Oberfläche

**erfordert Rohbau-Set (26 376 001),  
F-digital Deluxe Steuereinheit (26 374 000)  
und Bluetooth-Empfangseinheit (36 371 000)**

Die Deckenkonstruktion muss den statischen Anforderungen des Produktes entsprechen (Gesamtgewicht Produkt > 70 kg). Die Deckenbrause wird über 8 Abgänge angesteuert. Die Ablauf-Leistung des Abflusses muss ausreichend dimensioniert sein (> 100 l/min).

Empfehlung: zu kombinieren mit Grohtherm SmartControl  
3 x Grohtherm SmartControl (29 126 000)  
3 x GROHE Rapido SmartBox (35 600 000)  
1 x Euphoria Cube Stick Wandhalterset 1 Strahlart (26 405 000)

Enthält LEDs, die nicht austauschbar sind, Energieeffizienzklasse: A++

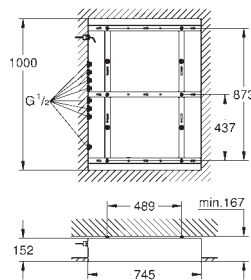

Bestell-Nr.	Farbe	Brutto-Preis UVP* (Euro)
26 376 001 N/N	chrom	1.771,05

**Rainshower F-Series 40" AquaSymphony  
Rohbau-Set**  
für den Einbau der Rainshower F-Series 40" AquaSymphony Deckenbrause  
1000 mm (Breite) x 745 mm (Höhe) x 152 mm (Tiefe)  
min. Installationstiefe: 167 mm  
1/2" Anschlüsse

Die Deckenkonstruktion muss den statischen Anforderungen des Produktes entsprechen (Gesamtgewicht Produkt > 70 kg). Die Deckenbrause wird über 8 Abgänge angesteuert. Die Ablauf-Leistung des Abflusses muss ausreichend dimensioniert sein (> 100 l/min).

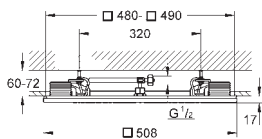

Bestell-Nr.	Farbe	Brutto-Preis UVP* (Euro)
27 865 000	chrom	5.264,60

**Rainshower F-Series 20" AquaSymphony  
Deckenbrause mit Licht, 1 Strahlart**  
Brausestrahl Rain  
508 x 508 mm  
Material: Metall  
Vollspektrum LED: stimmungsvolles Licht in allen Regenbogenfarben  
Dauerbeleuchtung mit Farbwahl individuell einstellbar  
Versorgungsspannung 12 V DC  
CE-Zeichen  
GROHE DreamSpray perfektes Strahlbild  
GROHE StarLight Oberfläche  
SpeedClean Antikalk-System  
erfordert Rohbau-Set (29 069 000), Steuereinheit (36 397 000), Bluetooth-Empfangseinheit (36 371 000) und diverse Kabelverbindungen – Komponenten müssen je nach Installationssituation separat bestellt werden  
enthält LEDs, die nicht austauschbar sind, Energieeffizienzklasse: A+

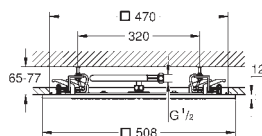

Bestell-Nr.	Farbe	Brutto-Preis UVP* (Euro)
27 286 000	chrom	2.507,80

**Rainshower F-Series 20" AquaSymphony  
Deckenbrause**  
Brausestrahl Rain  
508 x 508 mm  
Material: Metall  
Anschlussgewinde 1/2"  
GROHE DreamSpray perfektes Strahlbild  
GROHE StarLight Oberfläche  
SpeedClean Antikalk-System



# GROHE KOPFBRAUSEN

Bestell-Nr. Farbe Brutto-Preis  
UVP\* (Euro)

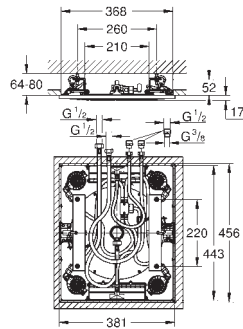

27 939 001 chrom 3.958,30

**Rainshower F-Series 15"**  
**Deckenbrause mit 3 Strahlarten**  
Brausestrahl Rain, Bokoma Spray, XL Wasserfall und Kombinationen  
381 x 456 mm  
Material: Metall  
GROHE DreamSpray perfektes Strahlbild  
GROHE StarLight Oberfläche  
**GROHE XL Wasserfall**  
SpeedClean Antikalk-System  
Durchfluss einzelner Strahlarten bei 3 bar:  
1 x Rain spray 300 mm: ca. 20 l/min  
2 x XL Wasserfall: 1 Wasserfall 20 l/min, 2 Wasserfälle 32 l/min  
4 x Bokoma Spray mit 20° Verstellwinkel: 20 l/min

Ansteuerung der Kopfbrause über 4 Abgänge

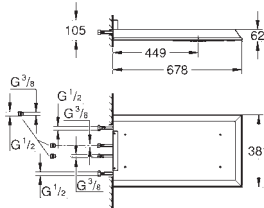

27 938 001 chrom 3.826,40

**Rainshower F-Series 15"**  
**Kopfbrause 3 Strahlarten**  
Brausestrahl Rain, Bokoma Spray, XL Wasserfall und Kombinationen  
381 x 678 mm  
Material: Metall  
GROHE DreamSpray perfektes Strahlbild  
GROHE StarLight Oberfläche  
**GROHE XL Wasserfall**  
SpeedClean Antikalk-System  
Durchfluss einzelner Strahlarten bei 3 bar:  
1 x Rain spray 300 mm: ca. 20 l/min  
2 x XL Wasserfall: 1 Wasserfall 20 l/min, 2 Wasserfälle 32 l/min  
4 x Bokoma Spray mit 20° Verstellwinkel: 20 l/min  
**erfordert zusätzlich Rohbauset 26 042 000**

Ansteuerung der Kopfbrause über 4 Abgänge

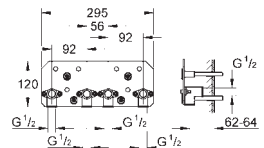
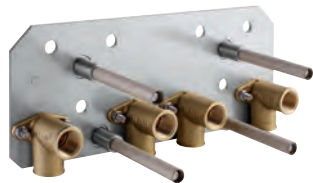

26 042 000 328,60

**Rainshower F-Series 15"**  
**Rohbau-Set**  
für Rainshower F-Series 15" Kopfbrause 27 938 001  
max. Einbautiefe: 91 mm  
min. Wandstärke: 200 mm  
Mindesteinschraubtiefe der Stehbolzen: 14 mm  
1/2" Anschlüsse

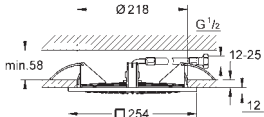

27 467 000 chrom 698,20

**Rainshower F-Series 10"**  
**Deckenbrause**  
Brausestrahl Rain  
254 x 254 mm  
Material: Metall  
Anschlussgewinde 1/2"  
GROHE DreamSpray perfektes Strahlbild  
GROHE StarLight Oberfläche  
SpeedClean Antikalk-System

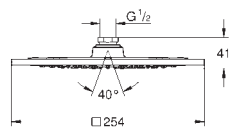

27 285 000 chrom 529,25

**Rainshower F-Series 10"**  
**Kopfbrause**  
Brausestrahl Rain  
254 x 254 mm  
Material: Metall  
Kugelgelenk mit Schwenkwinkel +/- 20°  
Anschlussgewinde 1/2"  
**GROHE EcoJoy 9,5 l/min Durchflusskonstanthalter**  
GROHE DreamSpray perfektes Strahlbild  
GROHE StarLight Oberfläche  
SpeedClean Antikalk-System

# GROHE KOPFBRAUSEN

Bestell-Nr. Farbe Brutto-Preis  
UVP\* (Euro)

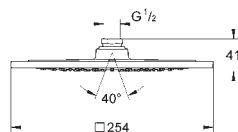

**27 271 000** **chrom** **529,25**  
**Rainshower F-Series 10"**  
**Kopfbrause**  
Brausestrahl Rain  
254 x 254 mm  
Material: Metall  
Kugelgelenk mit Schwenkwinkel +/- 20°  
Anschlussgewinde 1/2"  
GROHE DreamSpray perfektes Strahlbild  
GROHE StarLight Oberfläche  
SpeedClean Antikalk-System

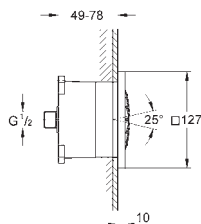

**27 251 000** **chrom** **129,95**  
**27 251 DC0** **supersteel** **181,95**  
**27 251 BE0** **nickel poliert** **207,90**  
**27 251 EN0** **nickel gebürstet** **220,90**  
**27 251 GL0** **cool sunrise** **207,90**  
**27 251 GN0** **cool sunrise gebürstet** **220,90**  
**27 251 DA0** **warm sunset** **207,90**  
**27 251 DL0** **warm sunset gebürstet** **220,90**  
**27 251 A00** **hard graphite** **207,90**  
**27 251 AL0** **hard graphite gebürstet** **220,90**

**Rainshower F-Series 5"**  
**Seitenbrause**  
Normalstrahl  
inklusive Einbaukörper  
127 x 127 mm  
Strahlbildner mit Kugelgelenk ( $\pm 12,5^\circ$  schwenkbar)  
Anschlussgewinde 1/2"  
GROHE DreamSpray perfektes Strahlbild  
GROHE StarLight Oberfläche  
**GROHE FlowBalance** Mengenregulierschraube  
SpeedClean Antikalk-System

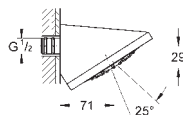



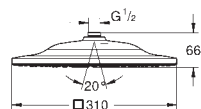



**27 253 000** **chrom** **196,05**  
**Rainshower F-Series 5"**  
**Kopfbrause**  
Normalstrahl  
Wandmontage  
127 x 127 mm  
Strahlbildner mit Kugelgelenk ( $\pm 12,5^\circ$  schwenkbar)  
Anschlussgewinde mit vormontierter Dichtung  
GROHE DreamSpray perfektes Strahlbild  
GROHE StarLight Oberfläche  
**GROHE FlowBalance** Mengenregulierschraube  
SpeedClean Antikalk-System







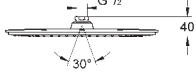
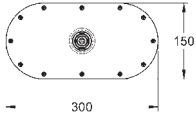
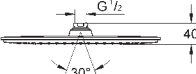
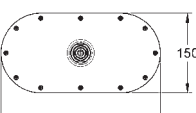

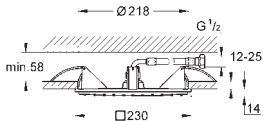

**26 643 000** **chrom** **726,00**  
**Rainshower SmartConnect 310 Cube**  
**Kopfbrause 2 Strahlarten**  
PureRain, ActiveRain  
Start-Strahlart programmierbar  
Brauseboden chrom  
Kugelgelenk mit Drehwinkel  $\pm 10^\circ$   
Anschlussgewinde 1/2"  
mit drahtloser Fernbedienung zur Strahlart-Auswahl oder -Kombination  
Halter an die Wand schrauben oder kleben  
batteriebetrieben  
inklusive 3 x Mignon Batterie AAA und 1 x CR 2032 Knopfzelle  
LED Indikator für Verbindung und Batteriewechsel  
wasserdichte Fernbedienung IP57  
**GROHE EcoJoy 9,5 l/min Durchflusskonstanthalter**  
GROHE DreamSpray perfektes Strahlbild  
GROHE StarLight Oberfläche  
SpeedClean Antikalk-System  
innenliegende separate Wasserführung  
**für Durchlauferhitzer geeignet**  
ab 1,5 bar Fließdruck einsetzbar

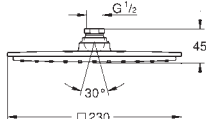

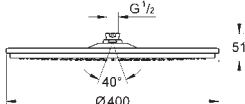

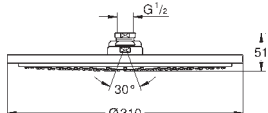

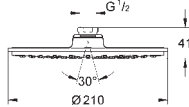

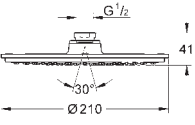

# GROHE KOPFBRAUSEN

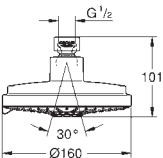
	Bestell-Nr.	Farbe	Brutto-Preis UVP* (Euro)
 	<b>26 641 000</b> <b>Rainshower SmartConnect 310</b> <b>Kopfbrause 2 Strahlarten</b> PureRain, ActiveRain Start-Strahlart programmierbar Brauseboden chrom Kugelgelenk mit Drehwinkel $\pm 10^\circ$ Anschlussgewinde 1/2" mit drahtloser Fernbedienung zur Strahlart-Auswahl oder -Kombination Halter an die Wand schrauben oder kleben batteriebetrieben inklusive 3 x Mignon Batterie AAA und 1 x CR 2032 Knopfzelle LED Indikator für Verbindung und Batteriewechsel wasserdichte Fernbedienung IP57 <b>GROHE EcoJoy 9,5 l/min Durchflusskonstanthalter</b> GROHE DreamSpray perfektes Strahlbild GROHE StarLight Oberfläche SpeedClean Antikalk-System innenliegende separate Wasserführung <b>für Durchlauferhitzer geeignet</b> ab 1,5 bar Fließdruck einsetzbar	<b>chrom</b>	<b>694,00</b>
	<b>26 562 000</b> <b>26 562 LSO</b> <b>Rainshower Mono 310</b> <b>Kopfbrause</b> GROHE PureRain Brauseboden chrom Kugelgelenk mit Drehwinkel $\pm 10^\circ$ Anschlussgewinde 1/2" <b>GROHE EcoJoy 9,5 l/min Durchflusskonstanthalter</b> GROHE DreamSpray perfektes Strahlbild GROHE StarLight Oberfläche SpeedClean Antikalk-System	<b>chrom</b> <b>moon white</b>	<b>385,75</b> <b>501,55</b>
	<b>26 561 000</b> <b>26 561 LSO</b> <b>ditto, ohne Durchflussbegrenzung</b>	<b>chrom</b> <b>moon white</b>	<b>385,75</b> <b>501,55</b>
	<b>26 568 000</b> <b>26 568 LSO</b> <b>Rainshower Mono 310 Cube</b> <b>Kopfbrause</b> GROHE PureRain Brauseboden chrom Kugelgelenk mit Drehwinkel $\pm 10^\circ$ Anschlussgewinde 1/2" <b>GROHE EcoJoy 9,5 l/min Durchflusskonstanthalter</b> GROHE DreamSpray perfektes Strahlbild GROHE StarLight Oberfläche SpeedClean Antikalk-System	<b>chrom</b> <b>moon white</b>	<b>419,60</b> <b>545,50</b>
	<b>26 567 000</b> <b>26 567 LSO</b> <b>ditto, ohne Durchflussbegrenzung</b>	<b>chrom</b> <b>moon white</b>	<b>419,60</b> <b>545,50</b>
 	<b>27 470 000</b> <b>Rainshower Veris 300</b> <b>Kopfbrause</b> Brausestrahl Rain 300 x 150 mm Material: Metall Kugelgelenk mit Drehwinkel $\pm 15^\circ$ Anschlussgewinde 1/2" GROHE DreamSpray perfektes Strahlbild GROHE StarLight Oberfläche SpeedClean Antikalk-System	<b>chrom</b>	<b>528,30</b>
 	<b>27 470 LSO</b> <b>Rainshower Veris 300</b> <b>Kopfbrause</b> Brausestrahl Rain Brauseboden weiß 300 x 150 mm Material: Metall Kugelgelenk mit Drehwinkel $\pm 15^\circ$ Anschlussgewinde 1/2" GROHE DreamSpray perfektes Strahlbild GROHE StarLight Oberfläche SpeedClean Antikalk-System	<b>moon white / chrom</b>	<b>686,80</b>

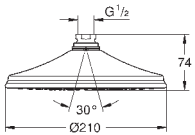
# GROHE KOPFBRAUSEN

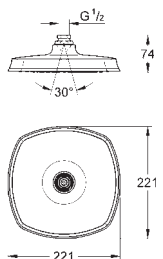
	Bestell-Nr.	Farbe	Brutto-Preis UVP* (Euro)
 	<b>27 863 000</b>	chrom	<b>831,20</b>
	<b>Rainshower Allure 230</b> <b>Deckenbrause</b> Brausestrahl Rain 230 x 230 mm Material: Metall Anschlussgewinde 1/2" GROHE DreamSpray perfektes Strahlbild GROHE StarLight Oberfläche SpeedClean Antikalk-System		
 	<b>27 480 000</b>	chrom	<b>539,95</b>
	<b>Rainshower Allure 230</b> <b>Kopfbrause</b> Brausestrahl Rain 230 x 230 mm Material: Metall Kugelgelenk mit Drehwinkel ± 15° Anschlussgewinde 1/2" <b>GROHE EcoJoy 9,5 l/min Durchflusskonstanthalter</b> GROHE DreamSpray perfektes Strahlbild GROHE StarLight Oberfläche SpeedClean Antikalk-System		
	<b>27 479 000</b>	chrom	<b>539,95</b>
	<b>dito, ohne Durchflussbegrenzung</b>		
 	<b>28 778 000</b>	chrom	<b>1.245,55</b>
	<b>Rainshower Cosmopolitan 400</b> <b>Kopfbrause</b> Normalstrahl Ø 400 mm Material: Metall mit Kugelgelenk, Drehwinkel ± 20° Anschlussgewinde 1/2" <b>GROHE DreamSpray</b> perfektes Strahlbild GROHE StarLight Oberfläche SpeedClean Antikalk-System nur in Verbindung mit Brausearm 26 146 oder Deckenauslass 28 497 zu verwenden		
 	<b>27 478 000</b>	chrom	<b>641,45</b>
	<b>Rainshower Cosmopolitan 310</b> <b>Kopfbrause</b> Brausestrahl Rain Ø 310 mm Material: Metall mit Kugelgelenk, Drehwinkel ± 20° Anschlussgewinde 1/2" <b>GROHE EcoJoy 9,5 l/min Durchflusskonstanthalter</b> GROHE DreamSpray perfektes Strahlbild GROHE StarLight Oberfläche SpeedClean Antikalk-System		
	<b>27 477 000</b>	chrom	<b>641,45</b>
	<b>dito, ohne Durchflussbegrenzung</b>		
 	<b>28 368 000</b>	chrom	<b>454,35</b>
	<b>Rainshower Cosmopolitan 210</b> <b>Kopfbrause</b> Brausestrahl Rain Ø 210 mm Material: Metall mit Kugelgelenk Drehwinkel ± 15° Anschlussgewinde 1/2" <b>GROHE DreamSpray</b> perfektes Strahlbild GROHE StarLight Oberfläche SpeedClean Antikalk-System		
	<b>28 373 000</b>	chrom	<b>454,35</b>
	<b>dito, mit 9,5 l/min Durchflusskonstanthalter</b>		

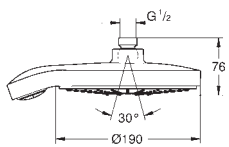
# GROHE KOPFBRAUSEN

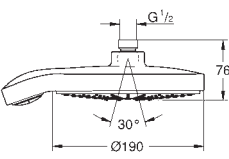
	Bestell-Nr.	Farbe	Brutto-Preis UVP* (Euro)
 	<b>28 368 LS0</b>	moon white / chrom	590,70
	<b>Rainshower Cosmopolitan 210</b> <b>Kopfbrause</b> Brausestrahl Rain Brauseboden weiß Ø 210 mm Material: Metall mit Kugelgelenk Drehwinkel ± 15° Anschlussgewinde 1/2" <b>GROHE DreamSpray</b> perfektes Strahlbild GROHE StarLight Oberfläche SpeedClean Antikalk-System		
 	<b>27 134 000</b>	chrom	229,75
	<b>Rainshower Cosmopolitan 160</b> <b>Kopfbrause 4 Strahlarten</b> Rain, Jet, Pure, Champagne-Strahl Ø 160 mm Kugelgelenk mit Drehwinkel ± 15° Anschlussgewinde 1/2" <b>GROHE DreamSpray</b> perfektes Strahlbild GROHE StarLight Oberfläche SpeedClean Antikalk-System		
 	<b>28 369 000</b>	chrom	568,75
	<b>Rainshower Rustic 210</b> <b>Kopfbrause</b> Normalstrahl Ø 212 mm Material: Metall mit Kugelgelenk, Drehwinkel ± 20° Anschlussgewinde 1/2" <b>GROHE DreamSpray</b> perfektes Strahlbild GROHE StarLight Oberfläche SpeedClean Antikalk-System		
 	<b>27 974 000</b> <b>27 974 IG0</b>	chrom chrom/gold	555,35 721,30
	<b>Grandera 210</b> <b>Kopfbrause</b> Brausestrahl Rain 221 x 221 mm Material: Metall mit Kugelgelenk Drehwinkel ± 15° Anschlussgewinde 1/2" <b>GROHE DreamSpray</b> perfektes Strahlbild GROHE StarLight Oberfläche SpeedClean Antikalk-System		
 	<b>27 765 000</b>	chrom	284,80
	<b>Power&amp;Soul Cosmopolitan 190</b> <b>Kopfbrause 4+ Strahlarten</b> GROHE Rain O <sup>2</sup> , Rain, Bokoma Spray, Jet Ø 190 mm Kugelgelenk mit Drehwinkel ± 15° Anschlussgewinde 1/2" <b>GROHE EcoJoy 9,5 l/min Durchflusskonstanthalter</b> <b>GROHE DreamSpray</b> perfektes Strahlbild <b>GROHE One-Click showering</b> Strahlumstellung per Tastendruck GROHE StarLight Oberfläche SpeedClean Antikalk-System		
 	<b>27 764 LS0</b>	moon white / chrom	370,30
	<b>Power&amp;Soul Cosmopolitan 190</b> <b>Kopfbrause 4+ Strahlarten</b> GROHE Rain O <sup>2</sup> , Rain, Bokoma Spray, Jet Ø 190 mm Kugelgelenk mit Drehwinkel ± 15° Anschlussgewinde 1/2" <b>GROHE EcoJoy 9,5 l/min Durchflusskonstanthalter</b> <b>GROHE DreamSpray</b> perfektes Strahlbild <b>GROHE One-Click showering</b> Strahlumstellung per Tastendruck GROHE StarLight Oberfläche SpeedClean Antikalk-System		

# GROHE KOPFBRAUSEN

	Bestell-Nr.	Farbe	Brutto-Preis UVP* (Euro)
 	<b>27 767 000</b>	<b>chrom</b>	<b>245,85</b>
	<b>Power&amp;Soul 190</b> <b>Kopfbrause 4+ Strahlarten</b> GROHE Rain O <sup>2</sup> , Rain, Bokoma Spray, Jet Ø 190 mm Kugelgelenk mit Drehwinkel ± 15° Anschlussgewinde 1/2"		
	<b>GROHE EcoJoy 9,5 l/min Durchflusskonstanthalter</b> GROHE DreamSpray perfektes Strahlbild <b>GROHE One-Click showering</b> Strahlumstellung per Tastendruck GROHE StarLight Oberfläche SpeedClean Antikalk-System		
 	<b>28 308 000</b>	<b>chrom</b>	<b>216,55</b>
	<b>Sena 75</b> <b>Kopfbrause</b> Normalstrahl Material: Metall GROHE DreamSpray perfektes Strahlbild GROHE StarLight Oberfläche SpeedClean Antikalk-System		
 	<b>27 062 000</b>	<b>chrom</b>	<b>416,75</b>
	<b>Relexa 100 Five</b> <b>Kopfbrause 5 Strahlarten</b> Normal/Jet/Rain/Massage/Champagne-Strahl Kugelgelenk montageabhängiger Neigungswinkel Anschlussgewinde mit vormontierter Dichtung GROHE DreamSpray perfektes Strahlbild GROHE StarLight Oberfläche SpeedClean Antikalk-System Mindestdurchfluss 7,5 l/Min.		
 	<b>27 065 000</b>	<b>chrom</b>	<b>267,15</b>
	<b>Relexa 100 Trio</b> <b>Kopfbrause 3 Strahlarten</b> Normal, Jet, Rain Kugelgelenk montageabhängiger Neigungswinkel Anschlussgewinde mit vormontierter Dichtung GROHE DreamSpray perfektes Strahlbild GROHE StarLight Oberfläche SpeedClean Antikalk-System Mindestdurchfluss 5 l/Min.		
 	<b>27 067 000</b>	<b>chrom</b>	<b>164,35</b>
	<b>Relexa 65</b> <b>Seitenbrause 2 Strahlarten</b> Normal, Massagestrahl Kugelgelenk GROHE DreamSpray perfektes Strahlbild GROHE StarLight Oberfläche SpeedClean Antikalk-System Mindestdurchfluss 4 l/Min.		
 	<b>26 457 000</b>	<b>chrom</b>	<b>170,55</b>
	<b>Euphoria 260</b> <b>Kopfbrause 3 Strahlarten</b> Rain, SmartRain, Jet Ø 260 mm Kugelgelenk mit Schwenkwinkel ± 15° Anschlussgewinde 1/2"		
	<b>GROHE EcoJoy 9,5 l/min Durchflusskonstanthalter</b> GROHE DreamSpray perfektes Strahlbild GROHE StarLight Oberfläche SpeedClean Antikalk-System		
	<b>26 455 000</b>	<b>chrom</b>	<b>170,55</b>
	<b>dito, ohne Durchflussbegrenzung</b>		











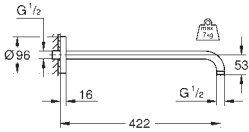

# GROHE KOPFBRAUSEN

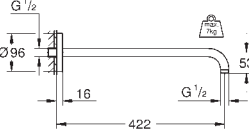
	Bestell-Nr.	Farbe	Brutto-Preis UVP* (Euro)
 	<b>27 492 000</b>	chrom	<b>171,40</b>
<b>Euphoria Cosmopolitan 180</b> <b>Kopfbrause</b> Brausestrahl Rain Ø 180 mm Kugelgelenk mit Schwenkwinkel ± 15° Anschlussgewinde 1/2"			
<b>GROHE EcoJoy 9,5 l/min Durchflusskonstanthalter</b> GROHE DreamSpray perfektes Strahlbild GROHE StarLight Oberfläche SpeedClean Antikalk-System			
 	<b>27 705 000</b>	chrom	<b>184,95</b>
<b>Euphoria Cube 152</b> <b>Kopfbrause</b> Brausestrahl Rain 152 x 152 mm Kugelgelenk, Drehwinkel ± 12° Anschlussgewinde 1/2"			
<b>GROHE EcoJoy 9,5 l/min Durchflusskonstanthalter</b> GROHE DreamSpray perfektes Strahlbild GROHE StarLight Oberfläche SpeedClean Antikalk-System			
 	<b>26 410 000</b>	chrom	<b>121,05</b>
<b>Tempesta 210</b> <b>Kopfbrause</b> Brausestrahl Rain Ø 210 mm Kugelgelenk mit Schwenkwinkel ± 15° Anschlussgewinde 1/2"			
<b>GROHE EcoJoy 9,5 l/min Durchflusskonstanthalter</b> GROHE DreamSpray perfektes Strahlbild GROHE StarLight Oberfläche SpeedClean Antikalk-System			
	<b>26 408 000</b>	chrom	<b>121,05</b>
<b>dito, ohne Durchflussbegrenzung</b>			
 	<b>27 606 001</b>	chrom	<b>80,10</b>
<b>Tempesta 100</b> <b>Kopfbrause 4 Strahlarten</b> GROHE Rain O <sup>2</sup> , Rain, Massage, Jet Kugelgelenk mit Schwenkwinkel ± 15° Anschlussgewinde 1/2"			
<b>GROHE EcoJoy 9,5 l/min Durchflusskonstanthalter</b> GROHE DreamSpray perfektes Strahlbild GROHE StarLight Oberfläche SpeedClean Antikalk-System			
 	<b>27 591 001</b>	chrom	<b>88,00</b>
<b>Tempesta Cosmopolitan 100</b> <b>Kopfbrause 4 Strahlarten</b> GROHE Rain O <sup>2</sup> , Rain, Massage, Jet Kugelgelenk mit Schwenkwinkel ± 15° Anschlussgewinde 1/2"			
<b>GROHE EcoJoy 9,5 l/min Durchflusskonstanthalter</b> GROHE DreamSpray perfektes Strahlbild GROHE StarLight Oberfläche SpeedClean Antikalk-System			
 	<b>27 610 001</b>	chrom	<b>80,10</b>
<b>Tempesta Rustic 100</b> <b>Kopfbrause 4 Strahlarten</b> GROHE Rain O <sup>2</sup> , Rain, Massage, Jet Kugelgelenk mit Schwenkwinkel ± 15° Anschlussgewinde 1/2"			
<b>GROHE EcoJoy 9,5 l/min Durchflusskonstanthalter</b> GROHE DreamSpray perfektes Strahlbild GROHE StarLight Oberfläche SpeedClean Antikalk-System			

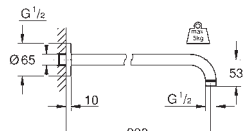

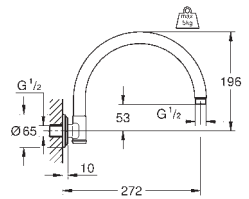



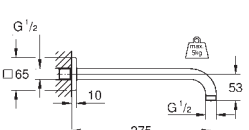

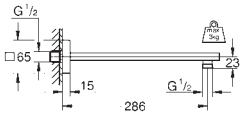

# GROHE KOPFBRAUSEN

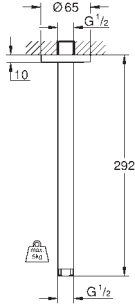
	Bestell-Nr.	Farbe	Brutto-Preis UVP* (Euro)
 	<b>28 404 000</b>	chrom	15,90
	<b>Relexa Basic 85 Kopfbrause</b> Brausestrahl Rain Material: Messingblech Anschlussgewinde 1/2"		
 	<b>28 094 000</b>	chrom	44,55
	<b>Relexa Plus 50 Kopfbrause</b> mit Kugelgelenk 1/2"-Anschluss GROHE StarLight Oberfläche Durchflussmenge einstellbar		
 	<b>28 190 000</b>	chrom	256,55
	<b>Relexa Plus 80 Dual Kopfbrause 2 Strahlarten</b> Normal, Turbo Jet Kugelgelenk montageabhängiger Neigungswinkel Anschlussgewinde mit vormontierter Dichtung für Dusche bzw. Wanne GROHE StarLight Oberfläche SpeedClean Antikalk-System		
 	<b>28 002 000</b>	chrom	295,00
	<b>Relexa 70 Sportkopfbrause 1 Strahlart</b> <b>geringe Aerosolbildung</b> schwere gegossene Ausführung diebstahlgesichert Anschlussgewinde 1/2" <b>Ausladung 58 mm</b> Durchflussbegrenzer 9 l/min und 12 l/min GROHE DreamSpray perfektes Strahlbild GROHE StarLight Oberfläche SpeedClean Antikalk-System Suizidhemmende Bauform steckbarer Anschlussstutzen für Wandanschluss		
 	<b>28 948 000</b>	chrom	215,25
	<b>Relexa Plus 60 Sportkopfbrause 1 Strahlart</b> schwere gegossene Ausführung diebstahlgesichert Anschlussgewinde 1/2" <b>Ausladung 148 mm</b> GROHE StarLight Oberfläche SpeedClean Antikalk-System		
 	<b>28 286 000</b>	chrom	121,75
	<b>Relexa 50 Seitenbrause 2 Strahlarten</b> Normal, Jet Kugelgelenk GROHE StarLight Oberfläche SpeedClean Antikalk-System Mindestdurchfluss 4,5 l/Min.		

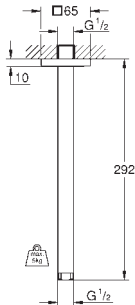
# GROHE KOPFBRAUSEN

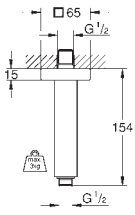

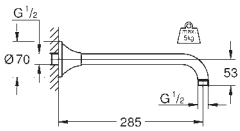

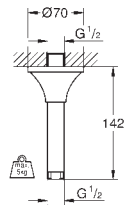

	Bestell-Nr.	Farbe	Brutto-Preis UVP* (Euro)
 	<b>26 146 000</b>	<b>chrom</b>	<b>105,55</b>
	<b>Rainshower Brausearm</b> <b>Ausladung 422 mm</b> Material: Metall Anschlussgewinde 1/2" mit runder Rosette, chrom GROHE StarLight Oberfläche		
 	<b>26 146 LS0</b>	<b>moon white / chrom</b>	<b>128,75</b>
	<b>Rainshower Brausearm</b> <b>Ausladung 422 mm</b> Material: Metall Anschlussgewinde 1/2" mit runder Rosette, weiß GROHE StarLight Oberfläche		
 	<b>28 361 000</b>	<b>chrom</b>	<b>99,20</b>
	<b>Rainshower Brausearm</b> <b>Ausladung 380 mm</b> Material: Metall Anschlussgewinde 1/2" nicht zur Verwendung mit Ondus 400 und Rainshower 400 Kopfbrause GROHE StarLight Oberfläche		
	<b>28 576 000</b>	<b>chrom</b>	<b>89,20</b>
	<b>ditto, Ausladung 286 mm</b>		
 	<b>28 384 000</b>	<b>chrom</b>	<b>198,35</b>
	<b>Rainshower Rustic Brausearm</b> <b>Ausladung 272 mm</b> Material: Metall Anschlussgewinde 1/2" GROHE StarLight Oberfläche		
 	<b>26 145 000</b>	<b>chrom</b>	<b>105,55</b>
	<b>Rainshower Brausearm</b> <b>Ausladung 422 mm</b> Material: Metall Anschlussgewinde 1/2" mit eckiger Rosette GROHE StarLight Oberfläche		
 	<b>27 488 000</b>	<b>chrom</b>	<b>91,00</b>
	<b>Rainshower Brausearm</b> <b>Ausladung 275 mm</b> Material: Metall Anschlussgewinde 1/2" mit eckiger Rosette GROHE StarLight Oberfläche		

# GROHE KOPFBRAUSEN

	Bestell-Nr.	Farbe	Brutto-Preis UVP* (Euro)
 	27 709 000	chrom	140,50
	<b>Rainshower Brausearm</b> <b>Ausladung 286 mm</b> Material: Metall Anschlussgewinde 1/2" GROHE StarLight Oberfläche		
 	28 497 000	chrom	63,85
	<b>Rainshower Deckenauslass</b> <b>Länge 292 mm</b> Material: Metall Anschlussgewinde 1/2" GROHE StarLight Oberfläche		
	28 724 000	chrom	62,90
	ditto, Länge 142 mm		
 	27 484 000	chrom	64,95
	<b>Rainshower Deckenauslass</b> <b>Länge 292 mm</b> Material: Metall Anschlussgewinde 1/2" <b>mit eckiger Rosette</b> GROHE StarLight Oberfläche		
	27 485 000	chrom	64,15
	ditto, Länge 142 mm		
 	27 711 000	chrom	118,20
	<b>Rainshower Deckenauslass</b> <b>Länge 154 mm</b> Material: Metall Anschlussgewinde 1/2" GROHE StarLight Oberfläche		
 	27 986 000 27 986 IGO	chrom chrom/gold	146,65 189,30
	<b>Rainshower Grandera Brausearm</b> <b>Ausladung 286 mm</b> Material: Metall Anschlussgewinde 1/2" GROHE StarLight Oberfläche		
 	27 978 000 27 978 IGO	chrom chrom/gold	106,20 138,30
	<b>Rainshower Grandera Deckenauslass</b> <b>Länge 142 mm</b> Material: Metall Anschlussgewinde 1/2" GROHE StarLight Oberfläche		

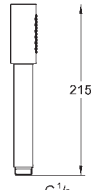
# GROHE KOPFBRAUSEN

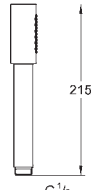
	Bestell-Nr.	Farbe	Brutto-Preis UVP* (Euro)
 	27 406 000	chrom	52,50
<p><b>Relaxa</b> <b>Brausearm 218 mm</b> Anschlussgewinde 1/2" GROHE StarLight Oberfläche</p>			
 	28 541 000	chrom	107,90
<p><b>Relaxa</b> <b>Brausearm 147 mm</b> Anschlussgewinde 1/2" GROHE StarLight Oberfläche</p>			
 	28 429 000	chrom	47,45
<p><b>Relaxa</b> <b>Brausearm 55 mm</b> Anschlussgewinde 1/2" GROHE StarLight Oberfläche</p>			

	Bestell-Nr.	Farbe	Brutto-Preis UVP* (Euro)
 	<b>28 341 000</b>	<b>chrom</b>	<b>193,55</b>
	<p><b>Sena</b>  <b>Handbrause 1 Strahlart</b>                      Normalstrahl                      Material: Metall  <b>GROHE EcoJoy 9,5 l/min Durchflusskonstanthalter</b>                      GROHE DreamSpray perfektes Strahlbild                      GROHE StarLight Oberfläche                      SpeedClean Antikalk-System</p>		
 	<b>28 034 000</b>	<b>chrom</b>	<b>193,55</b>
	<p><b>dito, ohne Durchflussbegrenzung</b></p>		
 	<b>26 465 000</b>	<b>chrom</b>	<b>193,55</b>
	<b>26 465 DC0</b>	<b>supersteel</b>	<b>270,95</b>
	<b>26 465 BE0</b>	<b>nickel poliert</b>	<b>309,70</b>
	<b>26 465 EN0</b>	<b>nickel gebürstet</b>	<b>329,05</b>
	<b>26 465 GL0</b>	<b>cool sunrise</b>	<b>309,70</b>
	<b>26 465 GN0</b>	<b>cool sunrise gebürstet</b>	<b>329,05</b>
	<b>26 465 DA0</b>	<b>warm sunset</b>	<b>309,70</b>
	<b>26 465 DL0</b>	<b>warm sunset gebürstet</b>	<b>329,05</b>
	<b>26 465 A00</b>	<b>hard graphite</b>	<b>309,70</b>
	<b>26 465 AL0</b>	<b>hard graphite gebürstet</b>	<b>329,05</b>
	<p><b>Sena</b>  <b>Handbrause 1 Strahlart</b>                      Normalstrahl                      Material: Metall  <b>GROHE EcoJoy 6,6 l/min Durchflusskonstanthalter</b>                      GROHE DreamSpray perfektes Strahlbild                      GROHE StarLight Oberfläche                      SpeedClean Antikalk-System</p>		
	 	<b>28 348 000</b>	<b>chrom</b>
<p><b>Sena</b>  <b>Wandhalterset 1 Strahlart</b>                      Material: Metall                      bestehend aus:  <b>Stabhandbrause Sena (28 034)</b>                      Wandbrausehalter (28 690)                      Relexaflex-Brauseschlauch 1.500 mm (28 151)                      GROHE DreamSpray perfektes Strahlbild                      GROHE StarLight Oberfläche                      SpeedClean Antikalk-System</p>			



# GROHE RAINSHOWER SMARTACTIVE

Bestell-Nr. Farbe Brutto-Preis  
UVP\* (Euro)

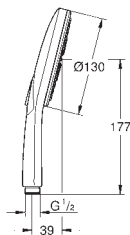

26 544 000 lieferbar 3. Quartal chrom 93,30

**Rainshower SmartActive 130  
Handbrause 3 Strahlarten**  
Brauseboden chrom  
GROHE Rain mit DripStop, Jet mit DripStop, ActiveMassage  
GROHE DreamSpray perfektes Strahlbild  
**GROHE SmartTip** Strahlumstellung per Tastendruck  
**GROHE RainStart** - Handbrause startet immer mit Rain Strahl  
GROHE StarLight Oberfläche  
SpeedClean Antikalk-System  
innenliegende separate Wasserführung  
Universal Befestigungssystem: Passend  
zu allen Standard-Brauseschläuchen

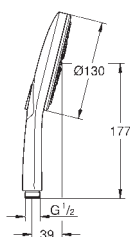

26 574 000 lieferbar 3. Quartal chrom 93,80  
26 574 DC0 lieferbar 3. Quartal supersteel 140,70  
26 574 BE0 lieferbar 3. Quartal nickel poliert 159,45  
26 574 EN0 lieferbar 3. Quartal nickel gebürstet 168,85  
26 574 GL0 lieferbar 3. Quartal cool sunrise 159,45  
26 574 GN0 lieferbar 3. Quartal cool sunrise gebürstet 168,85  
26 574 DA0 lieferbar 3. Quartal warm sunset 159,45  
26 574 DL0 lieferbar 3. Quartal warm sunset gebürstet 168,85  
26 574 A00 lieferbar 3. Quartal hard graphite 159,45  
26 574 AL0 lieferbar 3. Quartal hard graphite gebürstet 168,85

**Rainshower SmartActive 130  
Handbrause 3 Strahlarten**  
Brauseboden chrom  
GROHE Rain mit DripStop, Jet mit DripStop, ActiveMassage  
**GROHE EcoJoy 9,5 l/min Durchflusskonstanthalter**  
GROHE DreamSpray perfektes Strahlbild  
**GROHE SmartTip** Strahlumstellung per Tastendruck  
**GROHE RainStart** - Handbrause startet immer mit Rain Strahl  
GROHE StarLight Oberfläche  
SpeedClean Antikalk-System  
innenliegende separate Wasserführung  
Universal Befestigungssystem: Passend  
zu allen Standard-Brauseschläuchen

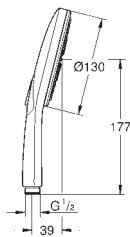

26 544 LS0 lieferbar 3. Quartal moon white 93,30

**Rainshower SmartActive 130  
Handbrause 3 Strahlarten**  
Brauseboden moon white  
GROHE Rain mit DripStop, Jet mit DripStop, ActiveMassage  
GROHE DreamSpray perfektes Strahlbild  
**GROHE SmartTip** Strahlumstellung per Tastendruck  
**GROHE RainStart** - Handbrause startet immer mit Rain Strahl  
GROHE StarLight Oberfläche  
SpeedClean Antikalk-System  
innenliegende separate Wasserführung  
Universal Befestigungssystem: Passend  
zu allen Standard-Brauseschläuchen

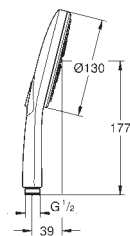

26 574 LS0 lieferbar 3. Quartal moon white 93,80

**Rainshower SmartActive 130  
Handbrause 3 Strahlarten**  
Brauseboden moon white  
GROHE Rain mit DripStop, Jet mit DripStop, ActiveMassage  
**GROHE EcoJoy 9,5 l/min Durchflusskonstanthalter**  
GROHE DreamSpray perfektes Strahlbild  
**GROHE SmartTip** Strahlumstellung per Tastendruck  
**GROHE RainStart** - Handbrause startet immer mit Rain Strahl  
GROHE StarLight Oberfläche  
SpeedClean Antikalk-System  
innenliegende separate Wasserführung  
Universal Befestigungssystem: Passend  
zu allen Standard-Brauseschläuchen

# GROHE RAINSHOWER SMARTACTIVE

Bestell-Nr.

Farbe

Brutto-Preis  
UVP\* (Euro)

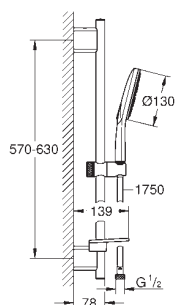

26 546 000 lieferbar 3. Quartal

chrom

199,70

## Rainshower SmartActive 130 Brausestangenset 3 Strahlarten

bestehend aus:

Handbrause Rainshower SmartActive 130 (26 544)

Brausestange 600 mm

mit Wandhaltern aus Metall

Brauseschlauch Silverflex 1.750 mm (28 388)

**GROHE EasyReach** Ablage

GROHE DreamSpray perfektes Strahlbild

GROHE StarLight Oberfläche

**GROHE QuickFix Plus** verstellbare Distanz

zwischen Konsolen zur Anpassung an vorhandene Bohrlöcher

**GROHE TileFix** Tiefenanpassung an der oberen und unteren Halterung

SpeedClean Antikalk-System

innenliegende separate Wasserführung

Twistfree gegen Verdrehen des Brauseschlauchs

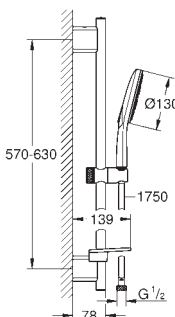

26 575 000 lieferbar 3. Quartal

chrom

200,35

## Rainshower SmartActive 130 Brausestangenset 3 Strahlarten

bestehend aus:

Handbrause Rainshower SmartActive 130 (26 574)

Brausestange 600 mm

mit Wandhaltern aus Metall

Brauseschlauch Silverflex 1.750 mm (28 388)

**GROHE EasyReach** Ablage

**GROHE EcoJoy 9,5 l/min Durchflusskonstanthalter**

GROHE DreamSpray perfektes Strahlbild

GROHE StarLight Oberfläche

**GROHE QuickFix Plus** verstellbare Distanz

zwischen Konsolen zur Anpassung an vorhandene Bohrlöcher

**GROHE TileFix** Tiefenanpassung an der oberen und unteren Halterung

SpeedClean Antikalk-System

innenliegende separate Wasserführung

Twistfree gegen Verdrehen des Brauseschlauchs

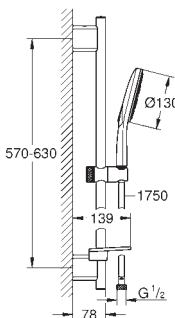

26 576 LS0 lieferbar 3. Quartal

moon white

199,70

## Rainshower SmartActive 130 Brausestangenset 3 Strahlarten

bestehend aus:

Handbrause Rainshower SmartActive 130 (26 544)

Brausestange 600 mm

mit Wandhaltern aus Metall

Brauseschlauch Silverflex 1.750 mm (28 388)

**GROHE EasyReach** Ablage

GROHE DreamSpray perfektes Strahlbild

GROHE StarLight Oberfläche

**GROHE QuickFix Plus** verstellbare Distanz

zwischen Konsolen zur Anpassung an vorhandene Bohrlöcher

**GROHE TileFix** Tiefenanpassung an der oberen und unteren Halterung

SpeedClean Antikalk-System

innenliegende separate Wasserführung

Twistfree gegen Verdrehen des Brauseschlauchs

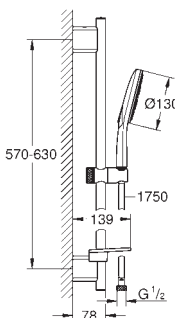

26 577 LS0 lieferbar 3. Quartal

moon white

200,35

## Rainshower SmartActive 130 Brausestangenset 3 Strahlarten

bestehend aus:

Handbrause Rainshower SmartActive 130 (26 574)

Brausestange 600 mm

mit Wandhaltern aus Metall

Brauseschlauch Silverflex 1.750 mm (28 388)

**GROHE EasyReach** Ablage

**GROHE EcoJoy 9,5 l/min Durchflusskonstanthalter**

GROHE DreamSpray perfektes Strahlbild

GROHE StarLight Oberfläche

**GROHE QuickFix Plus** verstellbare Distanz

zwischen Konsolen zur Anpassung an vorhandene Bohrlöcher

**GROHE TileFix** Tiefenanpassung an der oberen und unteren Halterung

SpeedClean Antikalk-System

innenliegende separate Wasserführung

Twistfree gegen Verdrehen des Brauseschlauchs

# GROHE RAINSHOWER SMARTACTIVE

Bestell-Nr.

Farbe

Brutto-Preis  
UVP\* (Euro)

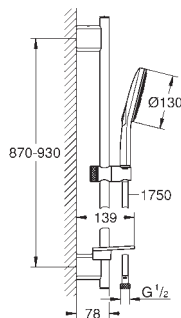

26 578 000 lieferbar 3. Quartal

chrom

205,60

## Rainshower SmartActive 130 Brausestangenset 3 Strahlarten

bestehend aus:

Handbrause Rainshower SmartActive 130 (26 544)  
Brausestange 900 mm  
mit Wandhaltern aus Metall

Brauseschlauch Silverflex 1.750 mm (28 388)

**GROHE EasyReach** Ablage

GROHE DreamSpray perfektes Strahlbild

GROHE StarLight Oberfläche

**GROHE QuickFix Plus** verstellbare Distanz

zwischen Konsolen zur Anpassung an vorhandene Bohrlöcher

**GROHE TileFix** Tiefenanpassung an der oberen und unteren Halterung

SpeedClean Antikalk-System

innenliegende separate Wasserführung

Twistfree gegen Verdrehen des Brauseschlauchs

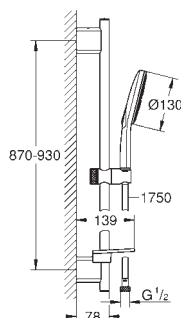

26 548 000 lieferbar 3. Quartal

chrom

206,20

## Rainshower SmartActive 130 Brausestangenset 3 Strahlarten

bestehend aus:

Handbrause Rainshower SmartActive 130 (26 574)  
Brausestange 900 mm  
mit Wandhaltern aus Metall

Brauseschlauch Silverflex 1.750 mm (28 388)

**GROHE EasyReach** Ablage

**GROHE EcoJoy 9,5 l/min Durchflusskonstanthalter**

GROHE DreamSpray perfektes Strahlbild

GROHE StarLight Oberfläche

**GROHE QuickFix Plus** verstellbare Distanz

zwischen Konsolen zur Anpassung an vorhandene Bohrlöcher

**GROHE TileFix** Tiefenanpassung an der oberen und unteren Halterung

SpeedClean Antikalk-System

innenliegende separate Wasserführung

Twistfree gegen Verdrehen des Brauseschlauchs

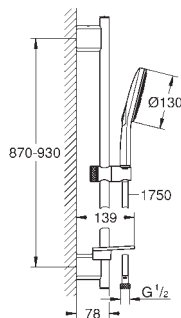

26 578 LS0 lieferbar 3. Quartal

moon white

205,60

## Rainshower SmartActive 130 Brausestangenset 3 Strahlarten

bestehend aus:

Handbrause Rainshower SmartActive 130 (26 544)  
Brausestange 900 mm  
mit Wandhaltern aus Metall

Brauseschlauch Silverflex 1.750 mm (28 388)

**GROHE EasyReach** Ablage

GROHE DreamSpray perfektes Strahlbild

GROHE StarLight Oberfläche

**GROHE QuickFix Plus** verstellbare Distanz

zwischen Konsolen zur Anpassung an vorhandene Bohrlöcher

**GROHE TileFix** Tiefenanpassung an der oberen und unteren Halterung

SpeedClean Antikalk-System

innenliegende separate Wasserführung

Twistfree gegen Verdrehen des Brauseschlauchs

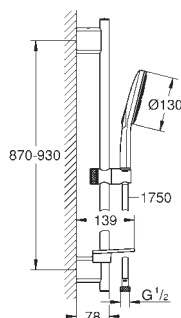

26 579 LS0 lieferbar 3. Quartal

moon white

206,20

## Rainshower SmartActive 130 Brausestangenset 3 Strahlarten

bestehend aus:

Handbrause Rainshower SmartActive 130 (26 574)  
Brausestange 900 mm  
mit Wandhaltern aus Metall

Brauseschlauch Silverflex 1.750 mm (28 388)

**GROHE EasyReach** Ablage

**GROHE EcoJoy 9,5 l/min Durchflusskonstanthalter**

GROHE DreamSpray perfektes Strahlbild

GROHE StarLight Oberfläche

**GROHE QuickFix Plus** verstellbare Distanz

zwischen Konsolen zur Anpassung an vorhandene Bohrlöcher







**GROHE TileFix** Tiefenanpassung an der oberen und unteren Halterung

SpeedClean Antikalk-System

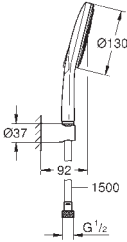
innenliegende separate Wasserführung

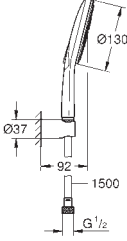
Twistfree gegen Verdrehen des Brauseschlauchs

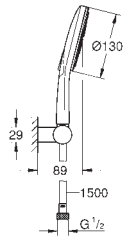
# GROHE RAINSHOWER SMARTACTIVE

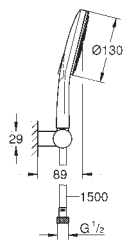
	Bestell-Nr.		Farbe	Brutto-Preis UVP* (Euro)
 	26 581 000	lieferbar 3. Quartal	chrom	131,25
<p><b>Rainshower SmartActive 130 Wandhalterset 3 Strahlarten</b> bestehend aus: Handbrause Rainshower SmartActive 130 (26 574) Handbrausehalter (27 056) Brauseschlauch Silverflex 1.500 mm (28 364) <b>GROHE EcoJoy 9,5 l/min Durchflusskonstanthalter</b> GROHE DreamSpray perfektes Strahlbild GROHE StarLight Oberfläche SpeedClean Antikalk-System innenliegende separate Wasserführung Twistfree gegen Verdrehen des Brauseschlauchs</p>				
 	26 581 LS0	lieferbar 3. Quartal	moon white	131,25
<p><b>Rainshower SmartActive 130 Wandhalterset 3 Strahlarten</b> bestehend aus: Handbrause Rainshower SmartActive 130 (26 574) Handbrausehalter (27 056) Brauseschlauch Silverflex 1.500 mm (28 364) <b>GROHE EcoJoy 9,5 l/min Durchflusskonstanthalter</b> GROHE DreamSpray perfektes Strahlbild GROHE StarLight Oberfläche SpeedClean Antikalk-System innenliegende separate Wasserführung Twistfree gegen Verdrehen des Brauseschlauchs</p>				
 	26 580 000	lieferbar 3. Quartal	chrom	154,70
<p><b>Rainshower SmartActive 130 Wandhalterset 3 Strahlarten</b> bestehend aus: Handbrause Rainshower SmartActive 130 (26 574) Handbrausehalter, verstellbar (27 055) Brauseschlauch Silverflex 1.500 mm (28 364) <b>GROHE EcoJoy 9,5 l/min Durchflusskonstanthalter</b> GROHE DreamSpray perfektes Strahlbild GROHE StarLight Oberfläche SpeedClean Antikalk-System innenliegende separate Wasserführung Twistfree gegen Verdrehen des Brauseschlauchs</p>				
 	26 580 LS0	lieferbar 3. Quartal	moon white	154,70
<p><b>Rainshower SmartActive 130 Wandhalterset 3 Strahlarten</b> bestehend aus: Handbrause Rainshower SmartActive 130 (26 574) Handbrausehalter, verstellbar (27 055) Brauseschlauch Silverflex 1.500 mm (28 364) <b>GROHE EcoJoy 9,5 l/min Durchflusskonstanthalter</b> GROHE DreamSpray perfektes Strahlbild GROHE StarLight Oberfläche SpeedClean Antikalk-System innenliegende separate Wasserführung Twistfree gegen Verdrehen des Brauseschlauchs</p>				

# GROHE RAINSHOWER SMARTACTIVE

	Bestell-Nr.		Farbe	Brutto-Preis UVP* (Euro)
 	26 550 000	lieferbar 3. Quartal	chrom	93,30
	<b>Rainshower SmartActive 130 Cube Handbrause 3 Strahlarten</b> Brauseboden chrom GROHE Rain mit DripStop, Jet mit DripStop, ActiveMassage GROHE DreamSpray perfektes Strahlbild GROHE SmartTip Strahlumstellung per Tastendruck GROHE RainStart - Handbrause startet immer mit Rain Strahl GROHE StarLight Oberfläche SpeedClean Antikalk-System innenliegende separate Wasserführung Universal Befestigungssystem: Passend zu allen Standard-Brauseschläuchen			
 	26 582 000	lieferbar 3. Quartal	chrom	93,80
	<b>26 582 DC0</b> lieferbar 3. Quartal <b>supersteel</b> 140,70 <b>26 582 GN0</b> lieferbar 3. Quartal <b>cool sunrise gebürstet</b> 168,85 <b>26 582 DL0</b> lieferbar 3. Quartal <b>warm sunset gebürstet</b> 168,85 <b>26 582 A00</b> lieferbar 3. Quartal <b>hard graphite</b> 159,45 <b>26 582 AL0</b> lieferbar 3. Quartal <b>hard graphite gebürstet</b> 168,85 <b>Rainshower SmartActive 130 Cube Handbrause 3 Strahlarten</b> Brauseboden chrom GROHE Rain mit DripStop, Jet mit DripStop, ActiveMassage GROHE EcoJoy 9,5 l/min Durchflusskonstanthalter GROHE DreamSpray perfektes Strahlbild GROHE SmartTip Strahlumstellung per Tastendruck GROHE RainStart - Handbrause startet immer mit Rain Strahl GROHE StarLight Oberfläche SpeedClean Antikalk-System innenliegende separate Wasserführung Universal Befestigungssystem: Passend zu allen Standard-Brauseschläuchen			
 	26 582 LS0	lieferbar 3. Quartal	moon white	93,80
	<b>Rainshower SmartActive 130 Cube Handbrause 3 Strahlarten</b> Brauseboden moon white GROHE Rain mit DripStop, Jet mit DripStop, ActiveMassage GROHE EcoJoy 9,5 l/min Durchflusskonstanthalter GROHE DreamSpray perfektes Strahlbild GROHE SmartTip Strahlumstellung per Tastendruck GROHE RainStart - Handbrause startet immer mit Rain Strahl GROHE StarLight Oberfläche SpeedClean Antikalk-System innenliegende separate Wasserführung Universal Befestigungssystem: Passend zu allen Standard-Brauseschläuchen			
 	26 551 LS0	lieferbar 3. Quartal	moon white	93,30
	<b>Rainshower SmartActive 130 Cube Handbrause 3 Strahlarten</b> Brauseboden moon white GROHE Rain mit DripStop, Jet mit DripStop, ActiveMassage GROHE DreamSpray perfektes Strahlbild GROHE SmartTip Strahlumstellung per Tastendruck GROHE RainStart - Handbrause startet immer mit Rain Strahl GROHE StarLight Oberfläche SpeedClean Antikalk-System innenliegende separate Wasserführung Universal Befestigungssystem: Passend zu allen Standard-Brauseschläuchen			
 	26 583 000	lieferbar 3. Quartal	chrom	199,70
	<b>Rainshower SmartActive 130 Cube Brauestangenset 3 Strahlarten</b> bestehend aus: Handbrause Rainshower SmartActive 130 Cube (26 550) Brauestange 600 mm mit Wandhaltern aus Metall Brauseschlauch Silverflex 1.750 mm (28 388) GROHE EasyReach Ablage GROHE DreamSpray perfektes Strahlbild GROHE StarLight Oberfläche GROHE QuickFix Plus verstellbare Distanz zwischen Konsolen zur Anpassung an vorhandene Bohrlöcher GROHE TileFix Tiefenanpassung an der oberen und unteren Halterung SpeedClean Antikalk-System innenliegende separate Wasserführung Twistfree gegen Verdrehen des Brauseschlauchs			

# GROHE RAINSHOWER SMARTACTIVE

Bestell-Nr.

Farbe

Brutto-Preis  
UVP\* (Euro)

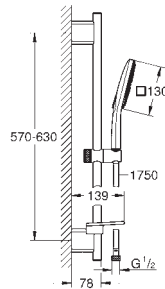

26 584 000 lieferbar 3. Quartal chrom 200,35

## Rainshower SmartActive 130 Cube Brausestangenset 3 Strahlarten

bestehend aus:

Handbrause Rainshower SmartActive 130 Cube (26 582)

Brausestange 600 mm

mit Wandhaltern aus Metall

Brauseschlauch Silverflex 1.750 mm (28 388)

**GROHE EasyReach** Ablage

**GROHE EcoJoy 9,5 l/min Durchflusskonstanthalter**

GROHE DreamSpray perfektes Strahlbild

GROHE StarLight Oberfläche

**GROHE QuickFix Plus** verstellbare Distanz

zwischen Konsolen zur Anpassung an vorhandene Bohrlöcher

**GROHE TileFix** Tiefenanpassung an der oberen und unteren Halterung

SpeedClean Antikalk-System

innenliegende separate Wasserführung

Twistfree gegen Verdrehen des Brauseschlauchs

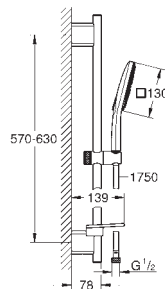

26 584 LS0 lieferbar 3. Quartal moon white 200,35

## Rainshower SmartActive 130 Cube Brausestangenset 3 Strahlarten

bestehend aus:

Handbrause Rainshower SmartActive 130 Cube (26 582)

Brausestange 600 mm

mit Wandhaltern aus Metall

Brauseschlauch Silverflex 1.750 mm (28 388)

**GROHE EasyReach** Ablage

**GROHE EcoJoy 9,5 l/min Durchflusskonstanthalter**

GROHE DreamSpray perfektes Strahlbild

GROHE StarLight Oberfläche

**GROHE QuickFix Plus** verstellbare Distanz

zwischen Konsolen zur Anpassung an vorhandene Bohrlöcher

**GROHE TileFix** Tiefenanpassung an der oberen und unteren Halterung

SpeedClean Antikalk-System

innenliegende separate Wasserführung

Twistfree gegen Verdrehen des Brauseschlauchs

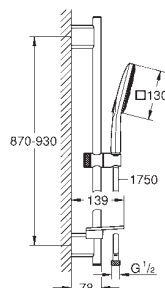

26 586 000 lieferbar 3. Quartal chrom 205,60

## Rainshower SmartActive 130 Cube Brausestangenset 3 Strahlarten

bestehend aus:

Handbrause Rainshower SmartActive 130 Cube (26 550)

Brausestange 900 mm

mit Wandhaltern aus Metall

Brauseschlauch Silverflex 1.750 mm (28 388)

**GROHE EasyReach** Ablage

GROHE DreamSpray perfektes Strahlbild

GROHE StarLight Oberfläche

**GROHE QuickFix Plus** verstellbare Distanz

zwischen Konsolen zur Anpassung an vorhandene Bohrlöcher

**GROHE TileFix** Tiefenanpassung an der oberen und unteren Halterung

SpeedClean Antikalk-System

innenliegende separate Wasserführung

Twistfree gegen Verdrehen des Brauseschlauchs

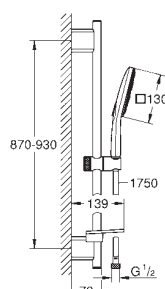

26 587 000 lieferbar 3. Quartal chrom 206,20

## Rainshower SmartActive 130 Cube Brausestangenset 3 Strahlarten

bestehend aus:

Handbrause Rainshower SmartActive 130 Cube (26 582)

Brausestange 900 mm

mit Wandhaltern aus Metall

Brauseschlauch Silverflex 1.750 mm (28 388)

**GROHE EasyReach** Ablage

**GROHE EcoJoy 9,5 l/min Durchflusskonstanthalter**

GROHE DreamSpray perfektes Strahlbild

GROHE StarLight Oberfläche

**GROHE QuickFix Plus** verstellbare Distanz

zwischen Konsolen zur Anpassung an vorhandene Bohrlöcher

**GROHE TileFix** Tiefenanpassung an der oberen und unteren Halterung

SpeedClean Antikalk-System

innenliegende separate Wasserführung

Twistfree gegen Verdrehen des Brauseschlauchs



# GROHE RAINSHOWER SMARTACTIVE

Bestell-Nr.

Farbe

Brutto-Preis  
UVP\* (Euro)

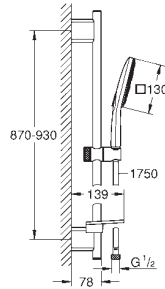

26 586 LSO lieferbar 3. Quartal moon white 205,60

## Rainshower SmartActive 130 Cube Brausestangenset 3 Strahlarten

bestehend aus:

Handbrause Rainshower SmartActive 130 Cube (26 550)  
Brausestange 900 mm  
mit Wandhaltern aus Metall

Brauseschlauch Silverflex 1.750 mm (28 388)

**GROHE EasyReach** Ablage

GROHE DreamSpray perfektes Strahlbild

GROHE StarLight Oberfläche

**GROHE QuickFix Plus** verstellbare Distanz

zwischen Konsolen zur Anpassung an vorhandene Bohrlöcher

**GROHE TileFix** Tiefenanpassung an der oberen und unteren Halterung

SpeedClean Antikalk-System

innenliegende separate Wasserführung

Twistfree gegen Verdrehen des Brauseschlauchs

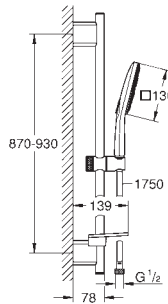

26 587 LSO lieferbar 3. Quartal moon white 206,20

## Rainshower SmartActive 130 Cube Brausestangenset 3 Strahlarten

bestehend aus:

Handbrause Rainshower SmartActive 130 Cube (26 582)

Brausestange 900 mm

mit Wandhaltern aus Metall

Brauseschlauch Silverflex 1.750 mm (28 388)

**GROHE EasyReach** Ablage

**GROHE EcoJoy 9,5 l/min Durchflusskonstanthalter**

GROHE DreamSpray perfektes Strahlbild

GROHE StarLight Oberfläche

**GROHE QuickFix Plus** verstellbare Distanz

zwischen Konsolen zur Anpassung an vorhandene Bohrlöcher

**GROHE TileFix** Tiefenanpassung an der oberen und unteren Halterung

SpeedClean Antikalk-System

innenliegende separate Wasserführung

Twistfree gegen Verdrehen des Brauseschlauchs

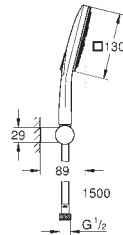

26 588 000 lieferbar 3. Quartal chrom 154,70

## Rainshower SmartActive 130 Cube Wandhalterset 3 Strahlarten

bestehend aus:

Handbrause Rainshower SmartActive 130 Cube (26 582)

Wandbrausehalter, verstellbar (27 056)

Brauseschlauch Silverflex 1.500 mm (28 364)

**GROHE EcoJoy 9,5 l/min Durchflusskonstanthalter**

GROHE DreamSpray perfektes Strahlbild

GROHE StarLight Oberfläche

SpeedClean Antikalk-System

innenliegende separate Wasserführung

Twistfree gegen Verdrehen des Brauseschlauchs

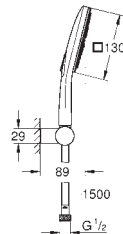

26 588 LSO lieferbar 3. Quartal moon white 154,70

## Rainshower SmartActive 130 Cube Wandhalterset 3 Strahlarten

bestehend aus:

Handbrause Rainshower SmartActive 130 Cube (26 582)

Wandbrausehalter, verstellbar (27 056)

Brauseschlauch Silverflex 1.500 mm (28 364)

**GROHE EcoJoy 9,5 l/min Durchflusskonstanthalter**

GROHE DreamSpray perfektes Strahlbild

GROHE StarLight Oberfläche

SpeedClean Antikalk-System

innenliegende separate Wasserführung

Twistfree gegen Verdrehen des Brauseschlauchs

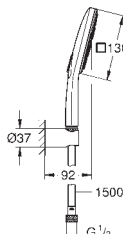

26 589 000 lieferbar 3. Quartal chrom 131,25

## Rainshower SmartActive 130 Cube Wandhalterset 3 Strahlarten

bestehend aus:

Handbrause Rainshower SmartActive 130 Cube (26 582)

Wandbrausehalter verstellbar (27 055)

Brauseschlauch Silverflex 1.500 mm (28 364)

**GROHE EcoJoy 9,5 l/min Durchflusskonstanthalter**

GROHE DreamSpray perfektes Strahlbild

GROHE StarLight Oberfläche

SpeedClean Antikalk-System

innenliegende separate Wasserführung

Twistfree gegen Verdrehen des Brauseschlauchs

# GROHE RAINSHOWER SMARTACTIVE

Bestell-Nr.

Farbe

Brutto-Preis  
UVP\* (Euro)

26 589 LS0 lieferbar 3. Quartal

moon white

131,25

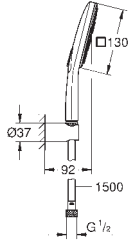

**Rainshower SmartActive 130 Cube  
Wandhalterset 3 Strahlarten**

bestehend aus:

Handbrause Rainshower SmartActive 130 Cube (26 582)

Wandbrausehalter verstellbar (27 055)

Brauseschlauch Silverflex 1.500 mm (28 364)

**GROHE EcoJoy 9,5 l/min Durchflusskonstanthalter**

GROHE DreamSpray perfektes Strahlbild

GROHE StarLight Oberfläche

SpeedClean Antikalk-System

innenliegende separate Wasserführung

Twistfree gegen Verdrehen des Brauseschlauchs

# GROHE RAINSHOWER SMARTACTIVE

	Bestell-Nr.	Farbe	Brutto-Preis UVP* (Euro)
 	26 553 000	chrom	117,00
	<b>Rainshower SmartActive 150 Handbrause 3 Strahlarten</b> Brauseboden chrom GROHE Rain mit DripStop, Jet mit DripStop, ActiveMassage GROHE DreamSpray perfektes Strahlbild <b>GROHE SmartTip</b> Strahlumstellung per Tastendruck <b>GROHE RainStart</b> - Handbrause startet immer mit Rain Strahl GROHE StarLight Oberfläche SpeedClean Antikalk-System innenliegende separate Wasserführung Universal Befestigungssystem: Passend zu allen Standard-Brauseschläuchen		
 	26 554 LS0	moon white	118,00
	<b>Rainshower SmartActive 150 Handbrause 3 Strahlarten</b> Brauseboden moon white GROHE Rain mit DripStop, Jet mit DripStop, ActiveMassage <b>GROHE EcoJoy 9,5 l/min Durchflusskonstanthalter</b> GROHE DreamSpray perfektes Strahlbild <b>GROHE SmartTip</b> Strahlumstellung per Tastendruck <b>GROHE RainStart</b> - Handbrause startet immer mit Rain Strahl GROHE StarLight Oberfläche SpeedClean Antikalk-System innenliegende separate Wasserführung Universal Befestigungssystem: Passend zu allen Standard-Brauseschläuchen		
 	26 590 000	chrom	118,00
	<b>Rainshower SmartActive 150 Handbrause 3 Strahlarten</b> Brauseboden chrom GROHE Rain mit DripStop, Jet mit DripStop, ActiveMassage <b>GROHE EcoJoy 9,5 l/min Durchflusskonstanthalter</b> GROHE DreamSpray perfektes Strahlbild <b>GROHE SmartTip</b> Strahlumstellung per Tastendruck <b>GROHE RainStart</b> - Handbrause startet immer mit Rain Strahl GROHE StarLight Oberfläche SpeedClean Antikalk-System innenliegende separate Wasserführung Universal Befestigungssystem: Passend zu allen Standard-Brauseschläuchen		
 	26 591 000	chrom	237,25
	<b>Rainshower SmartActive 150 Brauestangenset 3 Strahlarten</b> bestehend aus: Handbrause Rainshower SmartActive 150 (26 553) Brauestange 600 mm mit Wandhaltern aus Metall Brauseschlauch Silverflex 1.750 mm (28 388) <b>GROHE EasyReach</b> Ablage GROHE DreamSpray perfektes Strahlbild GROHE StarLight Oberfläche <b>GROHE QuickFix Plus</b> verstellbare Distanz zwischen Konsolen zur Anpassung an vorhandene Bohrlöcher <b>GROHE TileFix</b> Tiefenanpassung an der oberen und unteren Halterung SpeedClean Antikalk-System innenliegende separate Wasserführung Twistfree gegen Verdrehen des Brauseschlauchs		
 	26 592 LS0	moon white	237,90
	<b>Rainshower SmartActive 150 Brauestangenset 3 Strahlarten</b> bestehend aus: Handbrause Rainshower SmartActive 150 (26 590) Brauestange 600 mm mit Wandhaltern aus Metall Brauseschlauch Silverflex 1.750 mm (28 388) <b>GROHE EasyReach</b> Ablage <b>GROHE EcoJoy 9,5 l/min Durchflusskonstanthalter</b> GROHE DreamSpray perfektes Strahlbild GROHE StarLight Oberfläche <b>GROHE QuickFix Plus</b> verstellbare Distanz zwischen Konsolen zur Anpassung an vorhandene Bohrlöcher <b>GROHE TileFix</b> Tiefenanpassung an der oberen und unteren Halterung SpeedClean Antikalk-System innenliegende separate Wasserführung Twistfree gegen Verdrehen des Brauseschlauchs		

# GROHE RAINSHOWER SMARTACTIVE

Bestell-Nr. Farbe Brutto-Preis  
UVP\* (Euro)

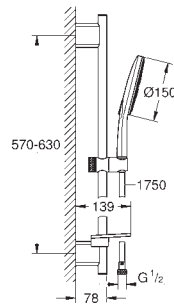

26 592 000 lieferbar 3. Quartal chrom 237,90

## Rainshower SmartActive 150 Brausestangenset 3 Strahlarten

bestehend aus:

Handbrause Rainshower SmartActive 150 (26 590)  
Brausestange 600 mm

mit Wandhaltern aus Metall

Brauseschlauch Silverflex 1.750 mm (28 388)

**GROHE EasyReach** Ablage

**GROHE EcoJoy 9,5 l/min Durchflusskonstanthalter**

GROHE DreamSpray perfektes Strahlbild

GROHE StarLight Oberfläche

**GROHE QuickFix Plus** verstellbare Distanz

zwischen Konsolen zur Anpassung an vorhandene Bohrlöcher

**GROHE TileFix** Tiefenanpassung an der oberen und unteren Halterung

SpeedClean Antikalk-System

innenliegende separate Wasserführung

Twistfree gegen Verdrehen des Brauseschlauchs

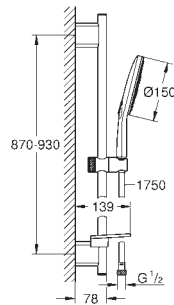

26 593 000 lieferbar 3. Quartal chrom 243,95

## Rainshower SmartActive 150 Brausestangenset 3 Strahlarten

bestehend aus:

Handbrause Rainshower SmartActive 150 (26 553)

Brausestange 900 mm

mit Wandhaltern aus Metall

Brauseschlauch Silverflex 1.750 mm (28 388)

**GROHE EasyReach** Ablage

GROHE DreamSpray perfektes Strahlbild

GROHE StarLight Oberfläche

**GROHE QuickFix Plus** verstellbare Distanz

zwischen Konsolen zur Anpassung an vorhandene Bohrlöcher

**GROHE TileFix** Tiefenanpassung an der oberen und unteren Halterung

SpeedClean Antikalk-System

innenliegende separate Wasserführung

Twistfree gegen Verdrehen des Brauseschlauchs

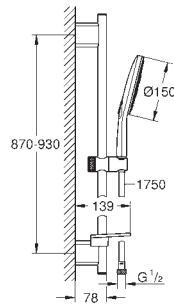

26 594 LS0 lieferbar 3. Quartal moon white 244,60

## Rainshower SmartActive 150 Brausestangenset 3 Strahlarten

bestehend aus:

Handbrause Rainshower SmartActive 150 (26 590)

Brausestange 900 mm

mit Wandhaltern aus Metall

Brauseschlauch Silverflex 1.750 mm (28 388)

**GROHE EasyReach** Ablage

**GROHE EcoJoy 9,5 l/min Durchflusskonstanthalter**

GROHE DreamSpray perfektes Strahlbild

GROHE StarLight Oberfläche

**GROHE QuickFix Plus** verstellbare Distanz

zwischen Konsolen zur Anpassung an vorhandene Bohrlöcher

**GROHE TileFix** Tiefenanpassung an der oberen und unteren Halterung

SpeedClean Antikalk-System

innenliegende separate Wasserführung

Twistfree gegen Verdrehen des Brauseschlauchs

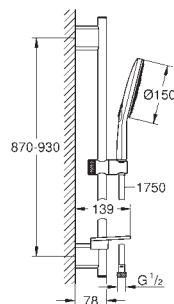

26 594 000 lieferbar 3. Quartal chrom 244,60

## Rainshower SmartActive 150 Brausestangenset 3 Strahlarten

bestehend aus:

Handbrause Rainshower SmartActive 150 (26 590)

Brausestange 900 mm

mit Wandhaltern aus Metall

Brauseschlauch Silverflex 1.750 mm (28 388)

**GROHE EasyReach** Ablage

**GROHE EcoJoy 9,5 l/min Durchflusskonstanthalter**

GROHE DreamSpray perfektes Strahlbild

GROHE StarLight Oberfläche

**GROHE QuickFix Plus** verstellbare Distanz

zwischen Konsolen zur Anpassung an vorhandene Bohrlöcher

**GROHE TileFix** Tiefenanpassung an der oberen und unteren Halterung

SpeedClean Antikalk-System

innenliegende separate Wasserführung

Twistfree gegen Verdrehen des Brauseschlauchs

# GROHE RAINSHOWER SMARTACTIVE

Bestell-Nr.

Farbe

Brutto-Preis  
UVP\* (Euro)

26 602 000 lieferbar 3. Quartal

chrom

121,25

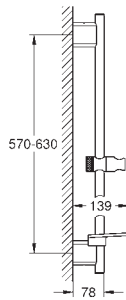

## Rainshower SmartActive

### Brausestange 600 mm

mit Wandhaltern aus Metall

Gleiter und Gelenkstück

**GROHE QuickFix Plus** verstellbare Distanz zwischen Konsolen zur Anpassung an vorhandene Bohrlöcher

**GROHE TileFix** Tiefenanpassung an der oberen und unteren Halterung

**GROHE EasyReach** Ablage

GROHE StarLight Oberfläche

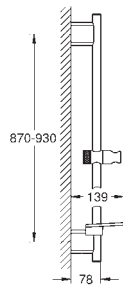

26 603 000 lieferbar 3. Quartal

chrom

127,50

26 603 DC0 lieferbar 3. Quartal

supersteel

229,50

26 603 BE0 lieferbar 3. Quartal

nickel poliert

255,00

26 603 EN0 lieferbar 3. Quartal

nickel gebürstet

280,50

26 603 GLO lieferbar 3. Quartal

cool sunrise

255,00

26 603 GNO lieferbar 3. Quartal

cool sunrise gebürstet

280,50

26 603 DAO lieferbar 3. Quartal

warm sunset

255,00

26 603 DLO lieferbar 3. Quartal

warm sunset gebürstet

280,50

26 603 A00 lieferbar 3. Quartal

hard graphite

255,00

26 603 AL0 lieferbar 3. Quartal

hard graphite gebürstet

280,50

## Rainshower SmartActive

### Brausestange, 900 mm

mit Wandhaltern aus Metall

Gleiter und Gelenkstück







**GROHE QuickFix Plus** verstellbare Distanz zwischen Konsolen zur Anpassung an vorhandene Bohrlöcher

**GROHE TileFix** Tiefenanpassung an der oberen und unteren Halterung

**GROHE EasyReach** Ablage

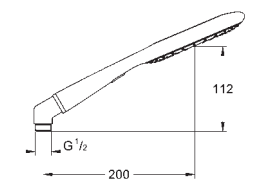
GROHE StarLight Oberfläche

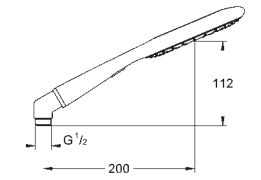
# GROHE RAINSHOWER ICON

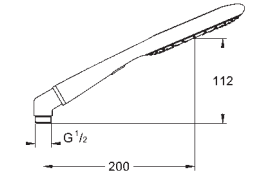
	Bestell-Nr.	Farbe	Brutto-Preis UVP* (Euro)
 	27 276 000	chrom	137,00
	<b>Rainshower Icon 150</b> <b>Handbrause 2 Strahlarten</b> Rain, SmartRain <b>Eco Funktion</b> (Reduktion der Durchflussmenge) bis zu 40% GROHE EcoJoy Wasserspar-Technologie Metall-Adapter zur Kombination Handbrause mit Brausesets GROHE DreamSpray perfektes Strahlbild GROHE StarLight Oberfläche SpeedClean Antikalk-System		
 	27 443 000	rot	137,00
	<b>Rainshower Icon 150</b> <b>Handbrause 2 Strahlarten</b> Rain, SmartRain <b>Eco Funktion</b> (Reduktion der Durchflussmenge) bis zu 40% Metall-Adapter zur Kombination Handbrause mit Brausesets GROHE EcoJoy Wasserspar-Technologie GROHE DreamSpray perfektes Strahlbild GROHE StarLight Oberfläche SpeedClean Antikalk-System		
 	27 444 000	orange	137,00
	<b>Rainshower Icon 150</b> <b>Handbrause 2 Strahlarten</b> Rain, SmartRain <b>Eco Funktion</b> (Reduktion der Durchflussmenge) bis zu 40% Metall-Adapter zur Kombination Handbrause mit Brausesets GROHE EcoJoy Wasserspar-Technologie <b>GROHE CoolTouch</b> GROHE DreamSpray perfektes Strahlbild GROHE StarLight Oberfläche SpeedClean Antikalk-System		
 	27 446 000	gelb	137,00
	<b>Rainshower Icon 150</b> <b>Handbrause 2 Strahlarten</b> Rain, SmartRain <b>Eco Funktion</b> (Reduktion der Durchflussmenge) bis zu 40% Metall-Adapter zur Kombination Handbrause mit Brausesets GROHE EcoJoy Wasserspar-Technologie <b>GROHE CoolTouch</b> GROHE DreamSpray perfektes Strahlbild GROHE StarLight Oberfläche SpeedClean Antikalk-System		
 	27 447 000	pink	137,00
	<b>Rainshower Icon 150</b> <b>Handbrause 2 Strahlarten</b> Rain, SmartRain <b>Eco Funktion</b> (Reduktion der Durchflussmenge) bis zu 40% Metall-Adapter zur Kombination Handbrause mit Brausesets GROHE EcoJoy Wasserspar-Technologie <b>GROHE CoolTouch</b> GROHE DreamSpray perfektes Strahlbild GROHE StarLight Oberfläche SpeedClean Antikalk-System		
 	27 448 000	lila	137,00
	<b>Rainshower Icon 150</b> <b>Handbrause 2 Strahlarten</b> Rain, SmartRain <b>Eco Funktion</b> (Reduktion der Durchflussmenge) bis zu 40% Metall-Adapter zur Kombination Handbrause mit Brausesets GROHE EcoJoy Wasserspar-Technologie <b>GROHE CoolTouch</b> GROHE DreamSpray perfektes Strahlbild GROHE StarLight Oberfläche SpeedClean Antikalk-System		



# GROHE RAINSHOWER ICON

Bestell-Nr.

Farbe

Brutto-Preis  
UVP\* (Euro)

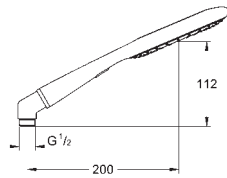

27 449 000

blau

137,00

**Rainshower Icon 150**  
**Handbrause 2 Strahlarten**  
Rain, SmartRain

**Eco Funktion** (Reduktion der Durchflussmenge) bis zu 40%  
Metall-Adapter zur Kombination Handbrause mit Brausesets  
GROHE EcoJoy Wasserspar-Technologie

**GROHE CoolTouch**

GROHE DreamSpray perfektes Strahlbild  
GROHE StarLight Oberfläche  
SpeedClean Antikalk-System

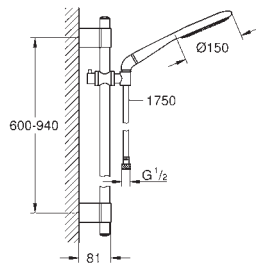

27 277 001

chrom

282,20

**Rainshower Icon 150**  
**Brausestangenset 2 Strahlarten**  
bestehend aus:

**Handbrause Icon 150 (27 276)**

**Brausestange 900 mm (28 819 001)**

mit Wandhaltern aus Metall

Brauseschlauch Silverflex 1.750 mm (28 388)

Adapter zur Kombination Handbrause mit Brausesets

GROHE DreamSpray perfektes Strahlbild

GROHE StarLight Oberfläche

**GROHE QuickFix Plus** verstellbare Distanz

zwischen Konsolen zur Anpassung an vorhandene Bohrlöcher

SpeedClean Antikalk-System

Twistfree gegen Verdrehen des Brauseschlauchs

# GROHE RAINSHOWER SOLO

Bestell-Nr.

Farbe

Brutto-Preis  
UVP\* (Euro)

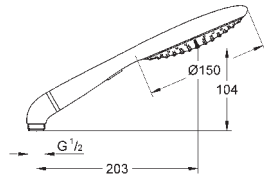

27 272 000

chrom

137,00

**Rainshower Solo 150**  
**Handbrause 2 Strahlarten**

Rain, SmartRain

**Eco Funktion** (Reduktion der Durchflussmenge) bis zu 40%

Adapter zur Kombination Handbrause mit Brausesets

GROHE DreamSpray perfektes Strahlbild

GROHE StarLight Oberfläche

SpeedClean Antikalk-System

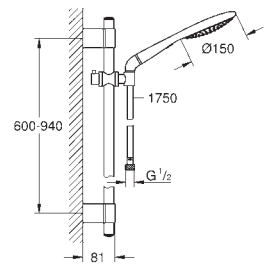

27 273 001

chrom

282,20

**Rainshower Solo 150**  
**Brausestangenset 2 Strahlarten**

bestehend aus:

**Handbrause Solo 150 (27 272)**

**Brausestange 900 mm (28 819 001)**

mit Wandhaltern aus Metall

Brauseschlauch Silverflex 1.750 mm (28 388)

GROHE DreamSpray perfektes Strahlbild

GROHE StarLight Oberfläche

**GROHE QuickFix Plus** verstellbare Distanz

zwischen Konsolen zur Anpassung an vorhandene Bohrlöcher

SpeedClean Antikalk-System

# GROHE RAINSHOWER ECO

Bestell-Nr. Farbe Brutto-Preis  
UVP\* (Euro)

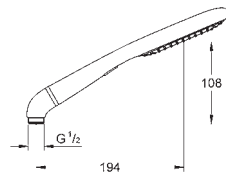

27 274 000 chrom 137,00

**Rainshower Eco 120  
Handbrause 2 Strahlarten**  
Rain, SmartRain  
**Eco Funktion** (Reduktion der Durchflussmenge) bis zu 40%  
Adapter zur Kombination Handbrause mit Brausesets  
GROHE StarLight Oberfläche  
GROHE DreamSpray perfektes Strahlbild  
SpeedClean Antikalk-System

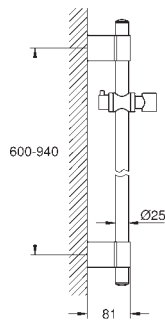

28 819 001 chrom 150,00

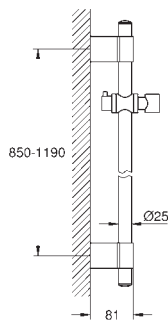

**Rainshower  
Brausestange, 900 mm**  
mit Wandhaltern aus Metall  
Gleiter und Gelenkstück  
**GROHE QuickFix Plus** verstellbare Distanz zwischen Konsolen  
zur Anpassung an vorhandene Bohrlöcher  
GROHE StarLight Oberfläche



27 136 001 chrom 180,10

**Rainshower  
Brausestange, 1.150 mm**  
mit Wandhaltern aus Metall  
Gleiter und Gelenkstück  
**GROHE QuickFix Plus** verstellbare Distanz  
zwischen Konsolen zur Anpassung an vorhandene Bohrlöcher  
GROHE StarLight Oberfläche

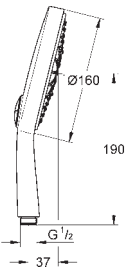
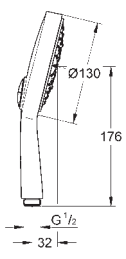
# GROHE POWER&SOUL

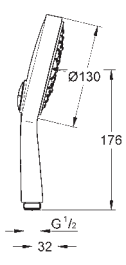
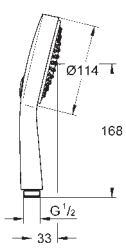
	Bestell-Nr.	Farbe	Brutto-Preis UVP* (Euro)
 	<b>27 668 000</b>	chrom	<b>194,50</b>
<p><b>Power&amp;Soul Cosmopolitan 160 Handbrause 4+ Strahlarten</b>            GROHE Rain O<sup>2</sup>, Rain, Bokoma Spray, Jet  <b>GROHE EcoJoy 9,5 l/min Durchflusskonstanthalter</b>            GROHE DreamSpray perfektes Strahlbild  <b>GROHE One-Click showering</b>            Strahlumstellung per Tastendruck            GROHE StarLight Oberfläche            SpeedClean Antikalk-System</p>			
 	<b>27 664 000</b>	chrom	<b>175,35</b>
<p><b>Power&amp;Soul Cosmopolitan 130 Handbrause 4+ Strahlarten</b>            GROHE Rain O<sup>2</sup>, Rain, Bokoma Spray, Jet  <b>GROHE EcoJoy 9,5 l/min Durchflusskonstanthalter</b>            GROHE DreamSpray perfektes Strahlbild  <b>GROHE One-Click showering</b>            Strahlumstellung per Tastendruck            GROHE StarLight Oberfläche            SpeedClean Antikalk-System</p>			
 	<b>27 663 LS0</b>	moon white / chrom	<b>228,05</b>
<p><b>Power&amp;Soul Cosmopolitan 130 Handbrause 4+ Strahlarten</b>            GROHE Rain O<sup>2</sup>, Rain, Bokoma Spray, Jet  <b>GROHE EcoJoy 9,5 l/min Durchflusskonstanthalter</b>            GROHE DreamSpray perfektes Strahlbild  <b>GROHE One-Click showering</b>            Strahlumstellung per Tastendruck            GROHE StarLight Oberfläche            SpeedClean Antikalk-System</p>			
 	<b>27 661 000</b>	chrom	<b>141,00</b>
<p><b>Power&amp;Soul Cosmopolitan 115 Handbrause 2 Strahlarten</b>            GROHE Rain O<sup>2</sup>, Rain  <b>GROHE EcoJoy 9,5 l/min Durchflusskonstanthalter</b>            GROHE DreamSpray perfektes Strahlbild  <b>GROHE One-Click showering</b>            Strahlumstellung per Tastendruck            GROHE StarLight Oberfläche            SpeedClean Antikalk-System</p>			
 	<b>27 744 000</b>	chrom	<b>328,85</b>
<p><b>Power&amp;Soul Cosmopolitan 160 Brausestangenset 4+ Strahlarten</b>            bestehend aus:  <b>Handbrause Power&amp;Soul C 160 (27 668)</b>  <b>Brausestange, 600 mm (27 784)</b>            mit Wandhaltern aus Metall            Brauseschlauch Silverflex 1.750 mm (28 388)  <b>GROHE EcoJoy 9,5 l/min Durchflusskonstanthalter</b>            GROHE DreamSpray perfektes Strahlbild            GROHE StarLight Oberfläche  <b>GROHE QuickFix Plus</b> verstellbare Distanz            zwischen Konsolen zur Anpassung an vorhandene Bohrlöcher            SpeedClean Antikalk-System            Twistfree gegen Verdrehen des Brauseschlauchs</p>			
	<b>27 746 000</b>	chrom	<b>337,00</b>
<p><b>dito, 900 mm</b></p>			

# GROHE POWER&SOUL

Bestell-Nr.

Farbe

Brutto-Preis  
UVP\* (Euro)

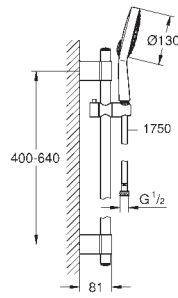

27 732 000

chrom

306,90

**Power&Soul Cosmopolitan 130  
Brausestangenset 4+ Strahlarten**  
bestehend aus:

**Handbrause Power&Soul C 130 (27 664)**  
**Brausestange, 600 mm (27 784)**

mit Wandhaltern aus Metall

Brauseschlauch Silverflex 1.750 mm (28 388)

**GROHE EcoJoy 9,5 l/min Durchflusskonstanthalter**

GROHE DreamSpray perfektes Strahlbild

GROHE StarLight Oberfläche

**GROHE QuickFix Plus** verstellbare Distanz

zwischen Konsolen zur Anpassung an vorhandene Bohrlöcher

SpeedClean Antikalk-System

Twistfree gegen Verdrehen des Brauseschlauchs

27 734 000  
dito, 900 mm

chrom

315,00

BRAUSEN/  
DUSCHSYSTEME

# GROHE POWER&SOUL

	Bestell-Nr.	Farbe	Brutto-Preis UVP* (Euro)
 	27 675 000	chrom	164,35
<p><b>Power&amp;Soul 160</b>  <b>Handbrause 4+ Strahlarten</b>            GROHE Rain O<sup>2</sup>, Rain, Bokoma Spray, Jet  <b>GROHE EcoJoy 9,5 l/min Durchflusskonstanthalter</b>            GROHE DreamSpray perfektes Strahlbild  <b>GROHE One-Click showering</b>            Strahlumstellung per Tastendruck            GROHE StarLight Oberfläche            SpeedClean Antikalk-System</p>			
 	27 673 000	chrom	145,15
<p><b>Power&amp;Soul 130</b>  <b>Handbrause 4+ Strahlarten</b>            GROHE Rain O<sup>2</sup>, Rain, Bokoma Spray, Jet  <b>GROHE EcoJoy 9,5 l/min Durchflusskonstanthalter</b>            GROHE DreamSpray perfektes Strahlbild  <b>GROHE One-Click showering</b>            Strahlumstellung per Tastendruck            GROHE StarLight Oberfläche            SpeedClean Antikalk-System</p>			
 	27 673 LS0	moon white	145,15
<p><b>Power&amp;Soul 130</b>  <b>Handbrause 4+ Strahlarten</b>            GROHE Rain O<sup>2</sup>, Rain, Bokoma Spray, Jet  <b>GROHE EcoJoy 9,5 l/min Durchflusskonstanthalter</b>            GROHE DreamSpray perfektes Strahlbild  <b>GROHE One-Click showering</b>            Strahlumstellung per Tastendruck            GROHE StarLight Oberfläche            SpeedClean Antikalk-System</p>			
 	27 672 PV0 27 672 DR0 27 672 HF0 27 672 TN0 27 672 XH0	natursandstein kalkstein tonerde braunschiefer granit	162,60 162,60 162,60 162,60 162,60
<p><b>Power&amp;Soul 130</b>  <b>Handbrause 4+ Strahlarten</b>            GROHE Rain O<sup>2</sup>, Rain, Bokoma Spray, Jet  <b>GROHE EcoJoy 9,5 l/min Durchflusskonstanthalter</b>            GROHE DreamSpray perfektes Strahlbild  <b>GROHE One-Click showering</b>            Strahlumstellung per Tastendruck            GROHE StarLight Oberfläche            SpeedClean Antikalk-System</p>			
 	27 671 000	chrom	111,80
<p><b>Power&amp;Soul 115</b>  <b>Handbrause 2 Strahlarten</b>            GROHE Rain O<sup>2</sup>, Rain  <b>GROHE EcoJoy 9,5 l/min Durchflusskonstanthalter</b>            GROHE DreamSpray perfektes Strahlbild  <b>GROHE One-Click showering</b>            Strahlumstellung per Tastendruck            GROHE StarLight Oberfläche            SpeedClean Antikalk-System</p>			
 	27 671 LS0	moon white	111,80
<p><b>Power&amp;Soul 115</b>  <b>Handbrause 2 Strahlarten</b>            GROHE Rain O<sup>2</sup>, Rain  <b>GROHE EcoJoy 9,5 l/min Durchflusskonstanthalter</b>            GROHE DreamSpray perfektes Strahlbild  <b>GROHE One-Click showering</b>            Strahlumstellung per Tastendruck            GROHE StarLight Oberfläche            SpeedClean Antikalk-System</p>			



# GROHE POWER&SOUL

Bestell-Nr. Farbe Brutto-Preis  
UVP\* (Euro)

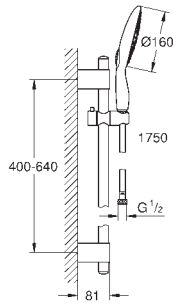

27 748 000 chrom 313,75

**Power&Soul 160**  
**Brausestangenset 4+ Strahlarten**  
bestehend aus:  
**Handbrause Power&Soul 160 (27 675)**  
**Brausestange, 600 mm (27 784)**  
mit Wandhaltern aus Metall  
Brauseschlauch Silverflex 1.750 mm (28 388)  
**GROHE EcoJoy 9,5 l/min Durchflusskonstanthalter**  
GROHE DreamSpray perfektes Strahlbild  
GROHE StarLight Oberfläche  
**GROHE QuickFix Plus** verstellbare Distanz  
zwischen Konsolen zur Anpassung an vorhandene Bohrlöcher  
SpeedClean Antikalk-System  
Twistfree gegen Verdrehen des Brauseschlauchs

27 750 000 chrom 321,90  
dito, 900 mm

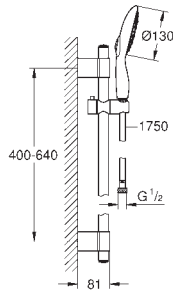

27 736 000 chrom 286,70

**Power&Soul 130**  
**Brausestangenset 4+ Strahlarten**  
bestehend aus:  
**Handbrause Power&Soul 130 (27 673)**  
**Brausestange, 600 mm (27 784)**  
mit Wandhaltern aus Metall  
Brauseschlauch Silverflex 1.750 mm (28 388)  
**GROHE EcoJoy 9,5 l/min Durchflusskonstanthalter**  
GROHE DreamSpray perfektes Strahlbild  
GROHE StarLight Oberfläche  
**GROHE QuickFix Plus** verstellbare Distanz  
zwischen Konsolen zur Anpassung an vorhandene Bohrlöcher  
SpeedClean Antikalk-System  
innenliegende separate Wasserführung  
Twistfree gegen Verdrehen des Brauseschlauchs



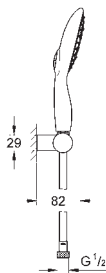





27 738 000 chrom 301,35  
dito, 900 mm

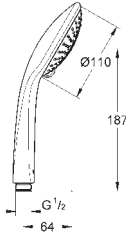

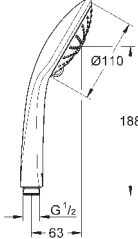

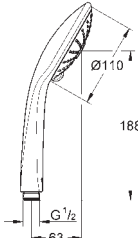

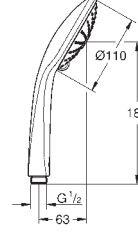

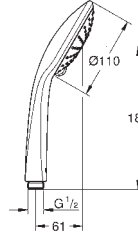
27 742 000 chrom 232,15

**Power&Soul 130**  
**Wandhalterset 4+ Strahlarten**  
bestehend aus:  
**Handbrause Power&Soul 130 (27 673)**  
Handbrausehalter, verstellbar (27 055)  
Brauseschlauch Silverflex 1.750 mm (28 388)  
**GROHE EcoJoy 9,5 l/min Durchflusskonstanthalter**  
GROHE DreamSpray perfektes Strahlbild  
GROHE StarLight Oberfläche  
SpeedClean Antikalk-System  
Twistfree gegen Verdrehen des Brauseschlauchs

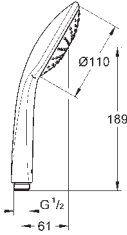
BRAUSEN/  
DUSCHSYSTEME

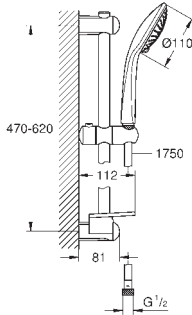
	Bestell-Nr.	Farbe	Brutto-Preis UVP* (Euro)
 	<b>27 222 000</b>	chrom	<b>77,70</b>
<p><b>Euphoria 110 Champagne Handbrause 3 Strahlarten</b>            Rain / Champagne-Strahl / SmartRain            GROHE DreamSpray perfektes Strahlbild  <b>GROHE SprayDimmer</b> (stufenlose Reduktion der Durchflussmenge)            GROHE StarLight Oberfläche            SpeedClean Antikalk-System</p>			
 	<b>26 513 000</b>	chrom	<b>90,10</b>
<p><b>Euphoria 110 Massage Handbrause 3 Strahlarten</b>            Brausekopf Ø 110 mm            Rain / Massage / SmartRain  <b>GROHE EcoJoy 6,6 l/min Durchflusskonstanthalter</b>            GROHE DreamSpray perfektes Strahlbild  <b>GROHE SprayDimmer</b> (stufenlose Reduktion der Durchflussmenge)            GROHE StarLight Oberfläche            Brauseboden weiß            SpeedClean Antikalk-System</p>			
 	<b>27 239 001</b>	chrom	<b>90,10</b>
<p><b>Euphoria 110 Massage Handbrause 3 Strahlarten</b>            Brausekopf Ø 110 mm            Rain / Massage / SmartRain  <b>GROHE EcoJoy 9,5 l/min Durchflusskonstanthalter</b>            GROHE DreamSpray perfektes Strahlbild  <b>GROHE SprayDimmer</b> (stufenlose Reduktion der Durchflussmenge)            GROHE StarLight Oberfläche            Brauseboden weiß            SpeedClean Antikalk-System</p>			
	<b>27 221 001</b>	chrom	<b>77,70</b>
<p><b>dito, ohne Durchflusskonstanthalter</b></p>			
 	<b>27 239 000</b>	chrom	<b>90,10</b>
<p><b>Euphoria 110 Massage Handbrause 3 Strahlarten</b>            Rain / Massage / SmartRain  <b>GROHE EcoJoy 9,5 l/min Durchflusskonstanthalter</b>            GROHE DreamSpray perfektes Strahlbild  <b>GROHE SprayDimmer</b> (stufenlose Reduktion der Durchflussmenge)            GROHE StarLight Oberfläche            SpeedClean Antikalk-System</p>			
	<b>27 221 000</b>	chrom	<b>77,70</b>
<p><b>dito, ohne Durchflussbegrenzung</b></p>			
 	<b>27 238 000</b>	chrom	<b>60,30</b>
<p><b>Euphoria 110 Duo Handbrause 2 Strahlarten</b>            Rain, SmartRain  <b>GROHE EcoJoy 9,5 l/min Durchflusskonstanthalter</b>            GROHE DreamSpray perfektes Strahlbild  <b>GROHE SprayDimmer</b> (stufenlose Reduktion der Durchflussmenge)            GROHE StarLight Oberfläche            SpeedClean Antikalk-System</p>			
	<b>27 220 000</b>	chrom	<b>56,35</b>
<p><b>dito, ohne Durchflussbegrenzung</b></p>			

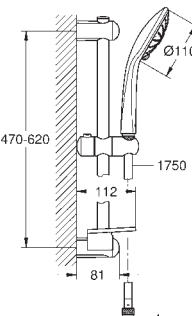
# GROHE EUPHORIA

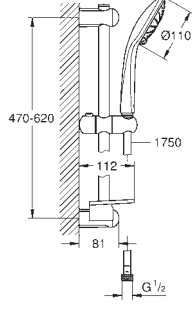
	Bestell-Nr.	Farbe	Brutto-Preis UVP* (Euro)
 	<b>27 265 000</b>	<b>chrom</b>	<b>41,60</b>
<p><b>Euphoria 110 Mono</b>  <b>Handbrause 1 Strahlart</b>            Brausestrahl Rain            GROHE DreamSpray perfektes Strahlbild            GROHE StarLight Oberfläche            SpeedClean Antikalk-System</p>			
 	<b>27 232 001</b>	<b>chrom</b>	<b>146,60</b>
<p><b>Euphoria 110 Champagne</b>  <b>Brausestangenset 3 Strahlarten</b>            bestehend aus:  <b>Handbrause Euphoria 110 Champagne (27 222)</b>  <b>Brausestange Euphoria 600 mm (27 499)</b>            Brauseschlauch Silverflex 1.750 mm (28 388)  <b>GROHE EasyReach Ablage (27 596)</b>  <b>GROHE SprayDimmer</b> (stufenlose            Reduktion der Durchflussmenge)            GROHE DreamSpray perfektes Strahlbild            GROHE StarLight Oberfläche  <b>GROHE QuickFix</b> obere Konsole variabel            zur Anpassung an vorhandene Bohrlöcher            SpeedClean Antikalk-System            Twistfree gegen Verdrehen des Brauseschlauchs</p>			
 	<b>27 243 001</b>	<b>chrom</b>	<b>146,60</b>
<p><b>Euphoria 110 Massage</b>  <b>Brausestangenset 3 Strahlarten</b>            bestehend aus:  <b>Handbrause Euphoria 110 Massage (27 239)</b>  <b>Brausestange Euphoria 600 mm (27 499)</b>            Brauseschlauch Silverflex 1.750 mm (28 388)  <b>GROHE EasyReach Ablage (27 596)</b>  <b>GROHE EcoJoy 9,5 l/min Durchflusskonstanthalter</b>            GROHE DreamSpray perfektes Strahlbild  <b>GROHE SprayDimmer</b> (stufenlose            Reduktion der Durchflussmenge)            GROHE StarLight Oberfläche  <b>GROHE QuickFix</b> obere Konsole variabel            zur Anpassung an vorhandene Bohrlöcher            SpeedClean Antikalk-System            Twistfree gegen Verdrehen des Brauseschlauchs</p>			
	<b>27 231 001</b>	<b>chrom</b>	<b>146,60</b>
<p><b>dito, ohne Durchflussbegrenzung</b></p>			
 	<b>27 230 001</b>	<b>chrom</b>	<b>129,35</b>
<p><b>Euphoria 110 Duo</b>  <b>Brausestangenset 2 Strahlarten</b>            bestehend aus:  <b>Handbrause Euphoria 110 Duo (27 220)</b>  <b>Brausestange Euphoria 600 mm (27 499)</b>            Brauseschlauch Silverflex 1.750 mm (28 388)  <b>GROHE EasyReach Ablage (27 596)</b>            GROHE DreamSpray perfektes Strahlbild  <b>GROHE SprayDimmer</b> (stufenlose            Reduktion der Durchflussmenge)            GROHE StarLight Oberfläche  <b>GROHE QuickFix</b> obere Konsole variabel            zur Anpassung an vorhandene Bohrlöcher            SpeedClean Antikalk-System            Twistfree gegen Verdrehen des Brauseschlauchs</p>			

Bestell-Nr. Farbe Brutto-Preis  
UVP\* (Euro)

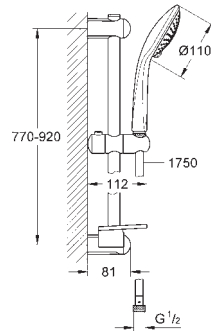

**27 227 001** **chrom** **156,10**

**Euphoria 110 Champagne  
Brausestangenset 3 Strahlarten**  
bestehend aus:  
**Handbrause Euphoria 110 Champagne (27 222)**  
**Brausestange Euphoria 900 mm (27 500)**  
Brauseschlauch Silverflex 1.750 mm (28 388)  
**GROHE EasyReach** Ablage (27 596)  
GROHE DreamSpray perfektes Strahlbild  
**GROHE SprayDimmer** (stufenlose Reduktion der Durchflussmenge)  
GROHE StarLight Oberfläche  
**GROHE QuickFix** obere Konsole variabel zur Anpassung an vorhandene Bohrlöcher  
SpeedClean Antikalk-System  
Twistfree gegen Verdrehen des Brauseschlauchs

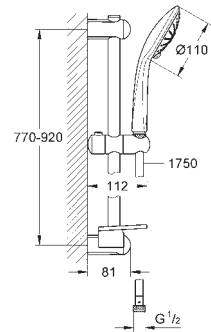

**27 226 001** **chrom** **156,10**  
**27 226 DC1** **supersteel** **218,55**  
**27 226 BE1** **nickel poliert** **249,75**  
**27 226 EN1** **nickel gebürstet** **265,35**  
**27 226 GL1** **cool sunrise** **249,75**  
**27 226 GN1** **cool sunrise gebürstet** **265,35**  
**27 226 DA1** **warm sunset** **249,75**  
**27 226 DL1** **warm sunset gebürstet** **265,35**  
**27 226 A01** **hard graphite** **249,75**  
**27 226 AL1** **hard graphite gebürstet** **265,35**

**Euphoria 110 Massage  
Brausestangenset 3 Strahlarten**  
bestehend aus:  
**Handbrause Euphoria 110 Massage (27 221)**  
**Brausestange Euphoria 900 mm (27 500)**  
Brauseschlauch Silverflex 1.750 mm (28 388)  
**GROHE EasyReach** Ablage (27 596)  
GROHE DreamSpray perfektes Strahlbild  
GROHE StarLight Oberfläche  
**GROHE SprayDimmer** (stufenlose Reduktion der Durchflussmenge)  
**GROHE QuickFix** obere Konsole variabel zur Anpassung an vorhandene Bohrlöcher  
SpeedClean Antikalk-System  
Twistfree gegen Verdrehen des Brauseschlauchs

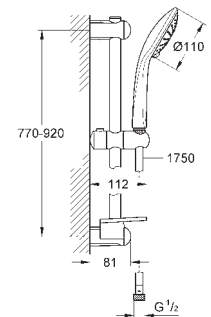

**27 225 001** **chrom** **138,80**

**Euphoria 110 Duo  
Brausestangenset 2 Strahlarten**  
bestehend aus:  
**Handbrause Euphoria 110 Duo (27 220)**  
**Brausestange Euphoria 900 mm (27 500)**  
Brauseschlauch Silverflex 1.750 mm (28 388)  
**GROHE EasyReach** Ablage (27 596)  
GROHE DreamSpray perfektes Strahlbild  
**GROHE SprayDimmer** (stufenlose Reduktion der Durchflussmenge)  
GROHE StarLight Oberfläche  
**GROHE QuickFix** obere Konsole variabel zur Anpassung an vorhandene Bohrlöcher  
SpeedClean Antikalk-System  
Twistfree gegen Verdrehen des Brauseschlauchs

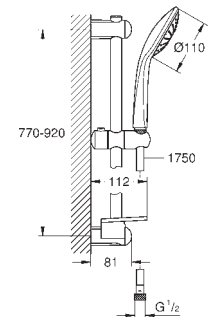

**27 267 001** **chrom** **105,25**

**Euphoria 110 Mono  
Brausestangenset 1 Strahlart**  
bestehend aus:  
**Handbrause Euphoria 110 Mono (27 265)**  
**Brausestange Euphoria 900 mm (27 500)**  
Brauseschlauch Silverflex 1.750 mm (28 388)  
**GROHE EasyReach** Ablage (27 596)  
GROHE DreamSpray perfektes Strahlbild  
GROHE StarLight Oberfläche  
**GROHE QuickFix** obere Konsole variabel zur Anpassung an vorhandene Bohrlöcher  
SpeedClean Antikalk-System  
Twistfree gegen Verdrehen des Brauseschlauchs

# GROHE EUPHORIA

Bestell-Nr.

Farbe

Brutto-Preis  
UVP\* (Euro)

27 354 000

chrom

74,50

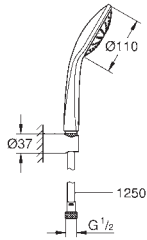

**Euphoria 110 Mono  
Wandhalterset 1 Strahlart**

bestehend aus:

**Handbrause Euphoria 110 Mono (27 265)**

Handbrausehalter (27 056)







Brauseschlauch Silverflex 1.250 mm (28 362)

GROHE DreamSpray perfektes Strahlbild

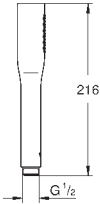
GROHE StarLight Oberfläche

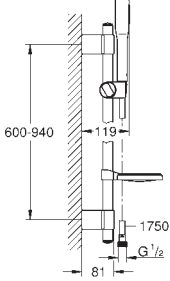

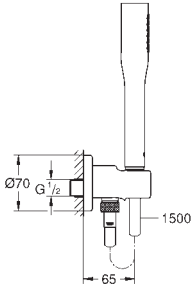
SpeedClean Antikalk-System

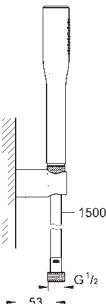
Twistfree gegen Verdrehen des Brauseschlauchs





	Bestell-Nr.	Farbe	Brutto-Preis UVP* (Euro)
 	27 400 000	chrom	82,30
	<b>Euphoria Cosmopolitan Stick Handbrause 1 Strahlart</b> Normalstrahl <b>GROHE EcoJoy 9,5 l/min Durchflusskonstanthalter</b> GROHE StarLight Oberfläche SpeedClean Antikalk-System		
	27 367 000	chrom	82,30
	<b>dito, ohne Durchflussbegrenzung</b>		
 	27 368 000	chrom	199,95
	<b>Euphoria Cosmopolitan Stick Brausestangenset 1 Strahlart</b> bestehend aus: <b>Handbrause Euphoria Cosmopolitan, 9,5 l/min (27 400)</b> <b>Brausestange, 900 mm</b> mit Wandhaltern aus Metall Brauseschlauch Silverflex 1.750 mm (28 388) Seifenschale (27 206) <b>GROHE EcoJoy 9,5 l/min Durchflusskonstanthalter</b> GROHE StarLight Oberfläche <b>GROHE QuickFix Plus</b> verstellbare Distanz zwischen Konsolen zur Anpassung an vorhandene Bohrlöcher SpeedClean Antikalk-System Twistfree gegen Verdrehen des Brauseschlauchs		
 	26 404 000	chrom	135,90
	<b>Euphoria Cosmopolitan Stick Wandhalterset 1 Strahlart</b> bestehend aus: <b>Handbrause Euphoria Cosmopolitan, 9,5 l/min (27 400)</b> <b>Wandanschlussbogen mit Wandbrausehalter (28 679)</b> Eigensicher gegen Rückfließen Brauseschlauch Silverflex 1.500 mm (28 364) <b>GROHE EcoJoy 9,5 l/min Durchflusskonstanthalter</b> GROHE StarLight Oberfläche SpeedClean Antikalk-System Twistfree gegen Verdrehen des Brauseschlauchs		
 	27 369 000	chrom	108,90
	<b>Euphoria Cosmopolitan Stick Wandhalterset 1 Strahlart</b> bestehend aus: <b>Handbrause Euphoria Cosmopolitan, 9,5 l/min (27 400)</b> Handbrausehalter (27 056) Brauseschlauch Silverflex 1.500 mm (28 364) <b>GROHE EcoJoy 9,5 l/min Durchflusskonstanthalter</b> GROHE StarLight Oberfläche SpeedClean Antikalk-System Twistfree gegen Verdrehen des Brauseschlauchs		

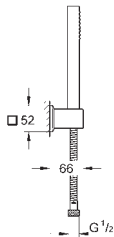
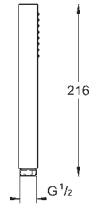

# GROHE EUPHORIA

	Bestell-Nr.	Farbe	Brutto-Preis UVP* (Euro)
	27 888 000	chrom	201,10
	27 888 DC0	supersteel	281,55
	27 888 GN0	cool sunrise gebürstet	341,85
	27 888 DL0	warm sunset gebürstet	341,85
	27 888 A00	hard graphite	321,75
	27 888 AL0	hard graphite gebürstet	341,85
	<b>Euphoria Cube+ Stick</b> <b>Handbrause 1 Strahlart</b> Normalstrahl Material: Metall <b>GROHE EcoJoy 9,5 l/min Durchflusskonstanthalter</b> GROHE DreamSpray perfektes Strahlbild GROHE StarLight Oberfläche SpeedClean Antikalk-System		
	27 884 001	chrom	201,10
	dito, ohne Durchflussbegrenzung		
	27 889 000	chrom	253,00
	<b>Euphoria Cube+ Stick</b> <b>Wandhalterset 1 Strahlart</b> bestehend aus: <b>Handbrause Euphoria Cube+ (27 888)</b> Handbrausehalter (27 706) Metallbrauseschlauch 1500 mm (28 417) <b>GROHE EcoJoy 9,5 l/min Durchflusskonstanthalter</b> GROHE DreamSpray perfektes Strahlbild GROHE StarLight Oberfläche SpeedClean Antikalk-System Twistfree gegen Verdrehen des Brauseschlauchs		

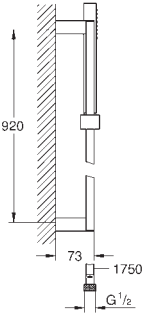

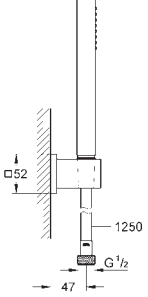
	Bestell-Nr.	Farbe	Brutto-Preis UVP* (Euro)
 	27 699 000	chrom	83,15
	<b>Euphoria Cube Stick</b> <b>Handbrause 1 Strahlart</b> Normalstrahl <b>GROHE EcoJoy 9,5 l/min Durchflusskonstanthalter</b> GROHE DreamSpray perfektes Strahlbild GROHE StarLight Oberfläche SpeedClean Antikalk-System		
	27 698 000	chrom	83,15
	<b>dito, ohne Durchflussbegrenzung</b>		
 	27 700 000	chrom	306,15
	<b>Euphoria Cube Stick</b> <b>Brausestangenset 1 Strahlart</b> bestehend aus: <b>Handbrause Euphoria Cube (27 698)</b> <b>Euphoria Cube Brausestange 900 mm (27 841)</b> Brauseschlauch Silverflex 1.750 mm (28 388) GROHE DreamSpray perfektes Strahlbild GROHE StarLight Oberfläche SpeedClean Antikalk-System Twistfree gegen Verdrehen des Brauseschlauchs		
 	26 405 000	chrom	146,05
	<b>Euphoria Cube Stick</b> <b>Wandhalterset 1 Strahlart</b> bestehend aus: <b>Handbrause Euphoria Cube 9,5 l/min (27 699)</b> <b>Wandanschlussbogen mit Wandbrausehalter (26 370)</b> Eigensicher gegen Rückfließen Brauseschlauch Silverflex 1.250 mm (28 362) <b>GROHE EcoJoy 9,5 l/min Durchflusskonstanthalter</b> GROHE StarLight Oberfläche GROHE DreamSpray perfektes Strahlbild SpeedClean Antikalk-System Twistfree gegen Verdrehen des Brauseschlauchs		
 	27 703 000	chrom	110,10
	<b>Euphoria Cube Stick</b> <b>Wandhalterset 1 Strahlart</b> bestehend aus: <b>Handbrause Euphoria Cube 9,5 l/min (27 699)</b> Handbrausehalter (27 693) Brauseschlauch Silverflex 1.250 mm (28 362) <b>GROHE EcoJoy 9,5 l/min Durchflusskonstanthalter</b> GROHE DreamSpray perfektes Strahlbild GROHE StarLight Oberfläche SpeedClean Antikalk-System Twistfree gegen Verdrehen des Brauseschlauchs		
	27 702 000	chrom	110,10
	<b>dito, ohne Durchflussbegrenzung</b>		

# GROHE TEMPESTA

	Bestell-Nr.	Farbe	Brutto-Preis UVP* (Euro)
 	<b>27 608 001</b>	<b>chrom</b>	<b>57,65</b>
	<b>Tempesta Rustic 100</b> <b>Handbrause 4 Strahlarten</b> GROHE Rain O <sup>2</sup> , Rain, Massage, Jet <b>GROHE EcoJoy 9,5 l/min Durchflusskonstanthalter</b> GROHE DreamSpray perfektes Strahlbild GROHE StarLight Oberfläche SpeedClean Antikalk-System innenliegende separate Wasserführung		
	<b>26 085 001</b>	<b>chrom</b>	<b>57,65</b>
	<b>dito, ohne Durchflussbegrenzung</b>		
 	<b>27 609 001</b>	<b>chrom</b>	<b>121,05</b>
	<b>Tempesta Rustic 100</b> <b>Brausestangenset 4 Strahlarten</b> bestehend aus: Handbrause (27 608) Brausestange, 600 mm (27 519) Relaxaflex-Brauseschlauch 1.750 mm (28 154) <b>GROHE EasyReach Ablage</b> (27 596) <b>GROHE EcoJoy 9,5 l/min Durchflusskonstanthalter</b> GROHE DreamSpray perfektes Strahlbild GROHE StarLight Oberfläche SpeedClean Antikalk-System		
	<b>26 086 001</b>	<b>chrom</b>	<b>121,05</b>
	<b>dito, ohne Durchflussbegrenzung</b>		
 	<b>27 805 001</b>	<b>chrom</b>	<b>89,10</b>
	<b>Tempesta Rustic 100</b> <b>Wandhalterset 4 Strahlarten</b> bestehend aus: Handbrause (27 608) Wandbrausehalter verstellbar (27 595) Relaxaflex-Brauseschlauch 1.750 mm (28 154) <b>GROHE EcoJoy 9,5 l/min Durchflusskonstanthalter</b> GROHE DreamSpray perfektes Strahlbild GROHE StarLight Oberfläche SpeedClean Antikalk-System		

# GROHE TEMPESTA

	Bestell-Nr.	Farbe	Brutto-Preis UVP* (Euro)
 	27 575 002	chrom	63,35
	<b>Tempesta Cosmopolitan 100</b> <b>Handbrause 4 Strahlarten</b> GROHE Rain O <sup>2</sup> , Rain, Massage, Jet <b>GROHE EcoJoy 9,5 l/min Durchflusskonstanthalter</b> GROHE DreamSpray perfektes Strahlbild GROHE StarLight Oberfläche SpeedClean Antikalk-System		
	27 573 002	chrom	63,35
	<b>dito, ohne Durchflussbegrenzung</b>		
 	27 574 002	chrom	47,05
	<b>Tempesta Cosmopolitan 100</b> <b>Handbrause 3 Strahlarten</b> GROHE Rain O <sup>2</sup> , Rain, Massage <b>GROHE EcoJoy 9,5 l/min Durchflusskonstanthalter</b> GROHE DreamSpray perfektes Strahlbild GROHE StarLight Oberfläche SpeedClean Antikalk-System		
	27 572 002	chrom	47,05
	<b>dito, ohne Durchflussbegrenzung</b>		
 	27 571 20E	chrom	36,80
	<b>Tempesta Cosmopolitan 100</b> <b>Handbrause 2 Strahlarten</b> Rain, Jet <b>GROHE EcoJoy 5,7 l/min. Durchflusskonstanthalter</b> GROHE DreamSpray perfektes Strahlbild GROHE StarLight Oberfläche SpeedClean Antikalk-System		
	27 571 002	chrom	36,80
	<b>dito, ohne Durchflussbegrenzung</b>		
 	26 082 002	chrom	29,60
	<b>Tempesta Cosmopolitan 100</b> <b>Handbrause 1 Strahlart</b> Brausestrahl Rain GROHE DreamSpray perfektes Strahlbild GROHE StarLight Oberfläche SpeedClean Antikalk-System		
 	27 580 002	chrom	108,95
	<b>Tempesta Cosmopolitan 100</b> <b>Brausestangenset 4 Strahlarten</b> bestehend aus: <b>Handbrause Tempesta 100 C (27 575)</b> <b>Brausestange Tempesta C 600 mm (27 521)</b> Relaxflex-Brauseschlauch 1.750 mm (28 154) <b>GROHE EcoJoy 9,5 l/min Durchflusskonstanthalter</b> GROHE DreamSpray perfektes Strahlbild GROHE StarLight Oberfläche SpeedClean Antikalk-System		
	27 787 002	chrom	108,95
	<b>dito, ohne Durchflussbegrenzung</b>		

# GROHE TEMPESTA

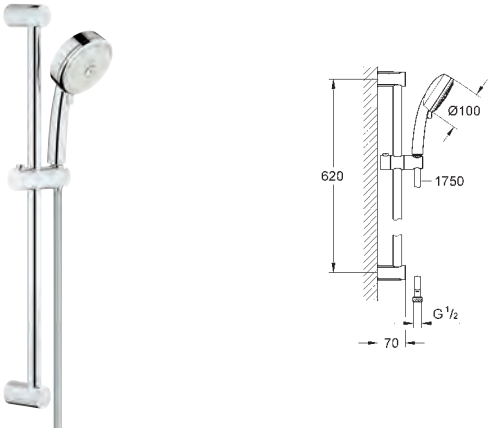
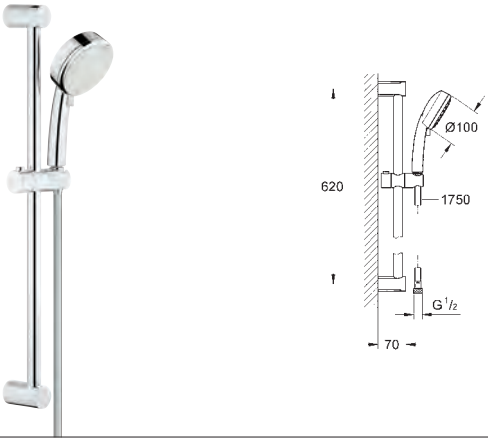
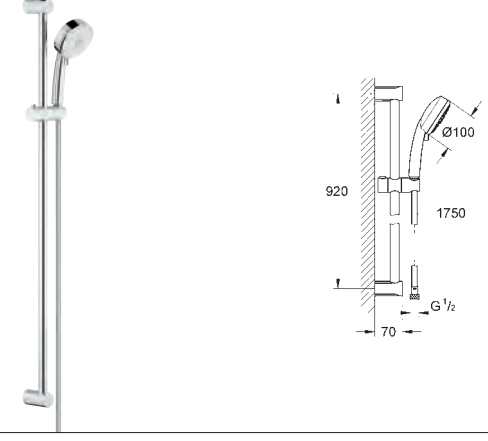
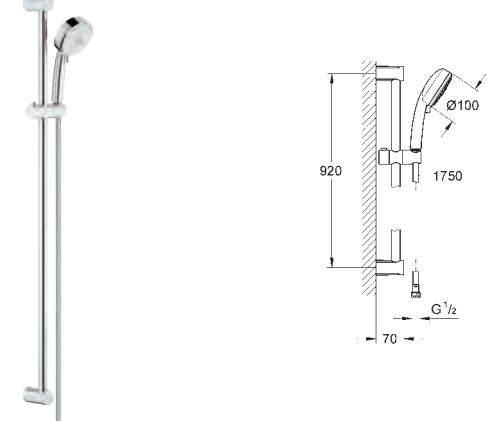
	Bestell-Nr.	Farbe	Brutto-Preis UVP* (Euro)
	27 579 002	chrom	96,80
<p><b>Tempesta Cosmopolitan 100</b> <b>Brausestangenset 3 Strahlarten</b> bestehend aus: <b>Handbrause Tempesta 100 C (27 574)</b> <b>Brausestange Tempesta C 600 mm (27 521)</b> Relaxaflex-Brauseschlauch 1.750 mm (28 154) <b>GROHE EcoJoy 9,5 l/min Durchflusskonstanthalter</b> GROHE DreamSpray perfektes Strahlbild GROHE StarLight Oberfläche SpeedClean Antikalk-System</p>	27 786 002	chrom	96,80
<p><b>dito, ohne Durchflussbegrenzung</b></p>			
	27 578 20E	chrom	82,85
<p><b>Tempesta Cosmopolitan 100</b> <b>Brausestangenset 2 Strahlarten</b> bestehend aus: <b>Handbrause Tempesta 100 C (27 571 20E)</b> <b>Brausestange Tempesta C 600 mm (27 521)</b> Relaxaflex-Brauseschlauch 1.750 mm (28 154) <b>GROHE EcoJoy 5,7 l/min. Durchflusskonstanthalter</b> GROHE DreamSpray perfektes Strahlbild GROHE StarLight Oberfläche SpeedClean Antikalk-System</p>	27 578 002	chrom	82,85
<p><b>dito, ohne Durchflussbegrenzung</b></p>			
	27 790 002	chrom	118,00
<p><b>Tempesta Cosmopolitan 100</b> <b>Brausestangenset 4 Strahlarten</b> bestehend aus: <b>Handbrause Tempesta 100 C (27 573)</b> <b>Brausestange Tempesta C 900 mm (27 522)</b> Relaxaflex-Brauseschlauch 1.750 mm (28 154) GROHE DreamSpray perfektes Strahlbild GROHE StarLight Oberfläche SpeedClean Antikalk-System</p>			
	27 789 002	chrom	106,65
<p><b>Tempesta Cosmopolitan 100</b> <b>Brausestangenset 3 Strahlarten</b> bestehend aus: <b>Handbrause Tempesta 100 C (27 572)</b> <b>Brausestange Tempesta C 900 mm (27 522)</b> Relaxaflex-Brauseschlauch 1.750 mm (28 154) GROHE DreamSpray perfektes Strahlbild GROHE StarLight Oberfläche SpeedClean Antikalk-System</p>			

# GROHE TEMPESTA

Bestell-Nr.

Farbe

Brutto-Preis  
UVP\* (Euro)

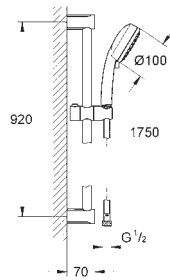

27 788 002

chrom

91,90

**Tempesta Cosmopolitan 100  
Brausestangenset 2 Strahlarten**

bestehend aus:

**Handbrause Tempesta 100 C (27 571)**  
**Brausestange Tempesta C 900 mm (27 522)**  
 Relexaflex-Brauseschlauch 1.750 mm (28 154)  
 GROHE DreamSpray perfektes Strahlbild  
 GROHE StarLight Oberfläche  
 SpeedClean Antikalk-System

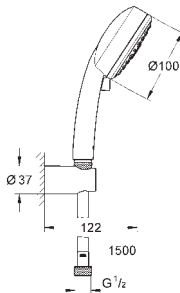

27 588 002

chrom

67,15

**Tempesta Cosmopolitan 100  
Wandhalterset 3 Strahlarten**

bestehend aus:







**Handbrause Tempesta 100 C (27 574)**  
 Wandbrausehalter (27 594), nicht verstellbar  
 Relexaflex-Brauseschlauch 1.500 mm (28 151)  
**GROHE EcoJoy 9,5 l/min Durchflusskonstanthalter**  
 GROHE StarLight Oberfläche  
 GROHE DreamSpray perfektes Strahlbild  
 SpeedClean Antikalk-System



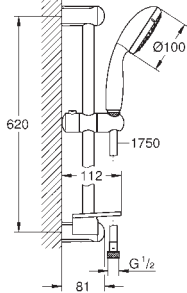

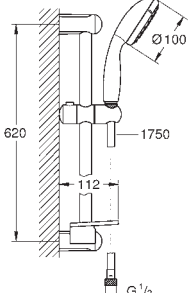

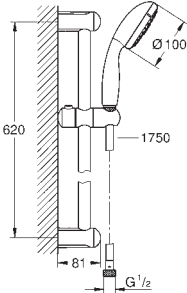

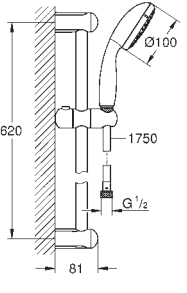
# GROHE TEMPESTA

	Bestell-Nr.	Farbe	Brutto-Preis UVP* (Euro)
 	<b>28 421 002</b>	chrom	57,65
	<b>Tempesta 100</b> <b>Handbrause 4 Strahlarten</b> GROHE Rain O <sup>2</sup> , Rain, Massage, Jet <b>GROHE EcoJoy 9,5 l/min Durchflusskonstanthalter</b> GROHE DreamSpray perfektes Strahlbild GROHE StarLight Oberfläche SpeedClean Antikalk-System ShockProof Silikonring schützt vor Beschädigung durch Herunterfallen der Brause		
	<b>28 578 002</b>	chrom	57,65
	<b>dito, ohne Durchflussbegrenzung</b>		
 	<b>28 419 002</b>	chrom	43,25
	<b>Tempesta 100</b> <b>Handbrause 3 Strahlarten</b> GROHE Rain O <sup>2</sup> , Rain, Massage <b>GROHE EcoJoy 9,5 l/min Durchflusskonstanthalter</b> GROHE DreamSpray perfektes Strahlbild GROHE StarLight Oberfläche SpeedClean Antikalk-System ShockProof Silikonring schützt vor Beschädigung durch Herunterfallen der Brause		
	<b>28 261 002</b>	chrom	43,25
	<b>dito, ohne Durchflussbegrenzung</b>		
 	<b>27 597 10E</b>	chrom	31,35
	<b>Tempesta 100</b> <b>Handbrause 2 Strahlarten</b> Rain, Jet <b>GROHE EcoJoy 5,7 l/min. Durchflusskonstanthalter</b> GROHE DreamSpray perfektes Strahlbild GROHE StarLight Oberfläche SpeedClean Antikalk-System ShockProof Silikonring schützt vor Beschädigung durch Herunterfallen der Brause		
	<b>26 161 001</b>	chrom	31,35
	<b>dito, mit 9.5 l/min Durchflusskonstanthalter</b>		
	<b>27 597 001</b>	chrom	31,35
	<b>dito, ohne Durchflussbegrenzung</b>		
 	<b>27 923 001</b>	chrom	25,35
	<b>Tempesta 100</b> <b>Handbrause 1 Strahlart</b> Brausestrahl Rain <b>GROHE EcoJoy 9,5 l/min Durchflusskonstanthalter</b> GROHE DreamSpray perfektes Strahlbild GROHE StarLight Oberfläche SpeedClean Antikalk-System ShockProof Silikonring schützt vor Beschädigung durch Herunterfallen der Brause		
	<b>27 852 001</b>	chrom	25,35
	<b>dito, ohne Durchflussbegrenzung</b>		
 	<b>28 593 002</b>	chrom	110,00
	<b>Tempesta 100</b> <b>Brausestangenset 4 Strahlarten</b> bestehend aus: <b>Handbrause Tempesta 100 (28 578)</b> Brausestange Tempesta 600 mm (27 523) Relaxflex-Brauseschlauch 1.750 mm (28 154) <b>GROHE EasyReach Ablage (27 596)</b> GROHE DreamSpray perfektes Strahlbild GROHE StarLight Oberfläche SpeedClean Antikalk-System ShockProof Silikonring schützt vor Beschädigung durch Herunterfallen der Brause		

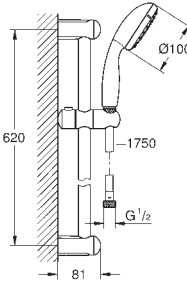

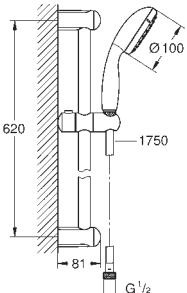

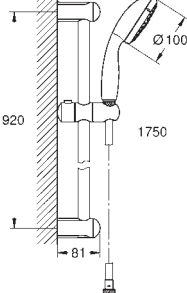
# GROHE TEMPESTA

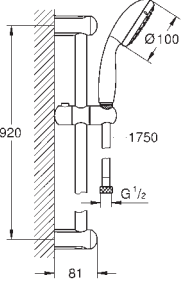
	Bestell-Nr.	Farbe	Brutto-Preis UVP* (Euro)
 	27 927 001	chrom	100,15
<p><b>Tempesta 100</b> <b>Brausestangenset 3 Strahlarten</b> bestehend aus: <b>Handbrause Tempesta 100 (28 261)</b> Brausestange Tempesta 600 mm (27 523) Relaxaflex-Brauseschlauch 1.750 mm (28 154) <b>GROHE EasyReach Ablage (27 596)</b> GROHE DreamSpray perfektes Strahlbild GROHE StarLight Oberfläche SpeedClean Antikalk-System ShockProof Silikonring schützt vor Beschädigung durch Herunterfallen der Brause</p>			
 	26 638 000	chrom	86,85
<p><b>Tempesta 100</b> <b>Brausestangenset 2 Strahlarten</b> bestehend aus: <b>Handbrause Tempesta 100 (26 161)</b> Brausestange Tempesta 600 mm (27 523) Relaxaflex-Brauseschlauch 1.750 mm (28 154) <b>GROHE EasyReach Ablage (27 596)</b> <b>GROHE EcoJoy 9,5 l/min Durchflusskonstanthalter</b> GROHE DreamSpray perfektes Strahlbild GROHE StarLight Oberfläche SpeedClean Antikalk-System ShockProof Silikonring schützt vor Beschädigung durch Herunterfallen der Brause</p>			
 	27 795 001	chrom	97,50
<p><b>Tempesta 100</b> <b>Brausestangenset 4 Strahlarten</b> bestehend aus: <b>Handbrause Tempesta 100 (28 578)</b> Brausestange Tempesta 600 mm (27 523) Relaxaflex-Brauseschlauch 1.750 mm (28 154) GROHE DreamSpray perfektes Strahlbild GROHE StarLight Oberfläche SpeedClean Antikalk-System ShockProof Silikonring schützt vor Beschädigung durch Herunterfallen der Brause</p>			
 	27 644 001	chrom	88,45
<p><b>Tempesta 100</b> <b>Brausestangenset 3 Strahlarten</b> bestehend aus: <b>Handbrause Tempesta 100 (28 419)</b> Brausestange Tempesta 600 mm (27 523) Relaxaflex-Brauseschlauch 1.750 mm (28 154) <b>GROHE EcoJoy 9,5 l/min Durchflusskonstanthalter</b> GROHE DreamSpray perfektes Strahlbild GROHE StarLight Oberfläche SpeedClean Antikalk-System ShockProof Silikonring schützt vor Beschädigung durch Herunterfallen der Brause</p>			
	27 794 001	chrom	88,45
	<b>dito, ohne Durchflussbegrenzung</b>		

# GROHE TEMPESTA

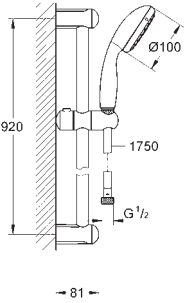
	Bestell-Nr.	Farbe	Brutto-Preis UVP* (Euro)
		27 598 10E	75,20
		<b>Tempesta 100 Brausestangenset 2 Strahlarten</b> bestehend aus: <b>Handbrause Tempesta 100 II 5,7 l/min (27 597)</b> Brausestange Tempesta 600 mm (27 523) Relaxaflex-Brauseschlauch 1.750 mm (28 154) <b>GROHE EcoJoy 5,7 l/min. Durchflusskonstanthalter</b> GROHE DreamSpray perfektes Strahlbild GROHE StarLight Oberfläche SpeedClean Antikalk-System ShockProof Silikonring schützt vor Beschädigung durch Herunterfallen der Brause	
		26 162 001	75,20
		27 598 001	75,20
		27 924 001	63,30
		<b>Tempesta 100 Brausestangenset 1 Strahlart</b> bestehend aus: <b>Handbrause Tempesta 100 (27 923)</b> Brausestange Tempesta 600 mm (27 523) Relaxaflex-Brauseschlauch 1.750 mm (28 154) <b>GROHE EcoJoy 9,5 l/min Durchflusskonstanthalter</b> GROHE DreamSpray perfektes Strahlbild GROHE StarLight Oberfläche SpeedClean Antikalk-System ShockProof Silikonring schützt vor Beschädigung durch Herunterfallen der Brause	
		27 853 001	63,30
		<b>27 853 001</b> <b>dito, ohne Durchflussbegrenzer</b>	
		28 789 002	92,95
		<b>Tempesta 100 Brausestangenset 3 Strahlarten</b> bestehend aus: <b>Handbrause Tempesta 100 (28 419)</b> Brausestange Tempesta 900 mm (27 524) Relaxaflex-Brauseschlauch 1.750 mm (28 154) <b>GROHE EcoJoy 9,5 l/min Durchflusskonstanthalter</b> GROHE DreamSpray perfektes Strahlbild GROHE StarLight Oberfläche SpeedClean Antikalk-System ShockProof Silikonring schützt vor Beschädigung durch Herunterfallen der Brause	
		27 796 001	97,50
		<b>27 796 001</b> <b>dito, ohne Durchflussbegrenzer</b>	
		27 646 10E	84,30
		<b>Tempesta 100 Brausestangenset 2 Strahlarten</b> bestehend aus: <b>Handbrause Tempesta 100 (27 597)</b> Brausestange Tempesta 900 mm (27 524) Relaxaflex-Brauseschlauch 1.750 mm (28 154) <b>GROHE EcoJoy 5,7 l/min. Durchflusskonstanthalter</b> GROHE DreamSpray perfektes Strahlbild GROHE StarLight Oberfläche SpeedClean Antikalk-System ShockProof Silikonring schützt vor Beschädigung durch Herunterfallen der Brause	
		26 163 001	84,30
		27 646 001	84,30
<b>27 646 001</b> <b>dito, ohne Durchflussbegrenzer</b>			

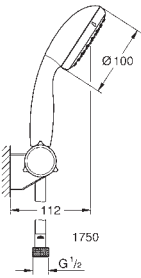
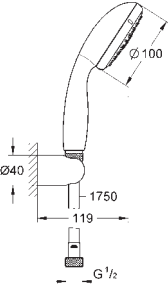
# GROHE TEMPESTA

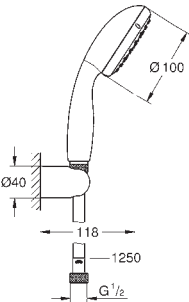
	Bestell-Nr.	Farbe	Brutto-Preis UVP* (Euro)
 	27 925 001	chrom	70,90
	<b>Tempesta 100</b> <b>Brausestangenset 1 Strahlart</b> bestehend aus: <b>Handbrause Tempesta 100 (27 923)</b> Brausestange Tempesta 900 mm (27 524) Relaxflex-Brauseschlauch 1.750 mm (28 154) <b>GROHE EcoJoy 9,5 l/min Durchflusskonstanthalter</b> GROHE DreamSpray perfektes Strahlbild GROHE StarLight Oberfläche SpeedClean Antikalk-System ShockProof Silikonring schützt vor Beschädigung durch Herunterfallen der Brause		
	27 854 001	chrom	70,90
	dito, ohne Durchflussbegrenzung		
 	27 601 10E	chrom	50,35
	<b>Tempesta 100</b> <b>Wandhalterset 2 Strahlarten</b> bestehend aus: <b>Handbrause Tempesta 100 (27 597)</b> Wandbrausehalter verstellbar (27 595) Relaxflex-Brauseschlauch 1.750 mm (28 154) <b>GROHE EcoJoy 5,7 l/min. Durchflusskonstanthalter</b> GROHE DreamSpray perfektes Strahlbild GROHE StarLight Oberfläche SpeedClean Antikalk-System ShockProof Silikonring schützt vor Beschädigung durch Herunterfallen der Brause		
 	26 639 000	chrom	60,45
	<b>Tempesta 100</b> <b>Wandhalterset 3 Strahlarten</b> bestehend aus: <b>Handbrause Tempesta 100 (28 419)</b> Handbrausehalter (28 605) nicht verstellbar Relaxflex-Brauseschlauch 1.750 mm (28 154) <b>GROHE EcoJoy 9,5 l/min Durchflusskonstanthalter</b> GROHE DreamSpray perfektes Strahlbild GROHE StarLight Oberfläche SpeedClean Antikalk-System ShockProof Silikonring schützt vor Beschädigung durch Herunterfallen der Brause		
 	27 798 10E	chrom	47,20
	<b>Tempesta 100</b> <b>Wandhalterset 2 Strahlarten</b> bestehend aus: <b>Handbrause Tempesta 100 (27 597)</b> Handbrausehalter (28 605), nicht verstellbar Relaxflex-Brauseschlauch 1.250 mm (28 150) <b>GROHE EcoJoy 5,7 l/min. Durchflusskonstanthalter</b> GROHE DreamSpray perfektes Strahlbild GROHE StarLight Oberfläche SpeedClean Antikalk-System ShockProof Silikonring schützt vor Beschädigung durch Herunterfallen der Brause		
	26 164 001	chrom	47,20
	dito, mit 9.5 l/min Durchflusskonstanthalter		
	27 799 001	chrom	47,20
	dito, ohne Durchflussbegrenzung		

# GROHE TEMPESTA

Bestell-Nr.

Farbe

Brutto-Preis  
UVP\* (Euro)

26 406 001

chrom

68,40

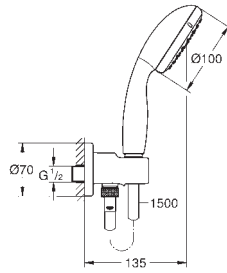

## Tempesta 100

### Wandhalterset 2 Strahlarten

bestehend aus:

#### Handbrause Tempesta 100 (27 597)

#### Wandanschlussbogen mit Wandbrausehalter (28 679)

Eigensicher gegen Rückfließen

Relaxaflex-Brauseschlauch 1.500 mm (28 151)

#### GROHE EcoJoy 5,7 l/min. Durchflusskonstanthalter

GROHE DreamSpray perfektes Strahlbild





GROHE StarLight Oberfläche

SpeedClean Antikalk-System

ShockProof Silikonring schützt vor

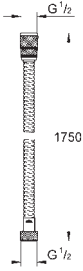

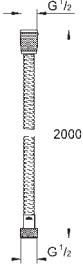

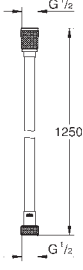

Beschädigung durch Herunterfallen der Brause

# GROHE BRAUSESCHLÄUCHE

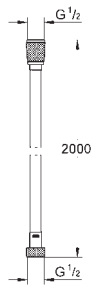
	Bestell-Nr.	Farbe	Brutto-Preis UVP* (Euro)
 	28 025 000 N/N	chrom	28,55
	<b>Rotaflex Metall Longlife Metallbrauseschlauch</b> <b>1.750 mm</b> Material: Metall <b>verstärkte Ausführung</b> Zugfestigkeit 500 N Druckbeständigkeit bis 16 bar Hitzebeständig bis 75°C <b>AntiFold knickfest</b> 1/2" x 1/2" Drehkonus für Twistfree-Funktion GROHE StarLight Oberfläche		
 	28 417 000 N/N	chrom	26,05
	<b>Relexaflex Metall Longlife Metallbrauseschlauch</b> <b>2.000 mm</b> Material: Metall <b>verstärkte Ausführung</b> Zugfestigkeit 750 N Druckbeständigkeit bis 16 bar Hitzebeständig bis 75°C <b>AntiFold knickfest</b> 1/2" x 1/2" GROHE StarLight Oberfläche		
 	28 145 000 N/N	chrom	28,55
	<b>Relexaflex Metall Longlife Metallbrauseschlauch</b> <b>2.000 mm</b> Material: Metall <b>verstärkte Ausführung</b> Zugfestigkeit 750 N Druckbeständigkeit bis 16 bar Hitzebeständig bis 75°C <b>AntiFold knickfest</b> 1/2" x 1/2" GROHE StarLight Oberfläche		
	28 143 000 N/N	chrom	24,35
	28 143 LS0 N/N	moon white	31,50
	28 143 KS0 N/N	velvet black	31,50
28 142 000 N/N	chrom	22,25	
<b>ditto, 1.500 mm</b>			
28 335 000 N/N	chrom	20,15	
<b>Silverflex Longlife Brauseschlauch</b> <b>1.250 mm</b> <b>glatte, reinigungsfreundliche Oberfläche</b> <b>verstärkte Ausführung</b> Zugfestigkeit 500 N Druckbeständigkeit bis 12 bar Hitzebeständig bis 75°C <b>AntiFold knickfest</b> 1/2" x 1/2" Drehkonus für Twistfree-Funktion GROHE StarLight Oberfläche			
26 334 000 N/N	chrom	18,05	
<b>ditto, 1.000 mm</b>			

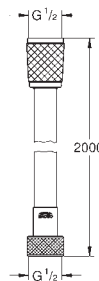

# GROHE BRAUSESCHLÄUCHE

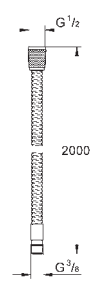
	Bestell-Nr.		Farbe	Brutto-Preis UVP* (Euro)
 	27 137 000	N/N	chrom	22,25
	<b>Silverflex Brauseschlauch 2.000 mm</b> <b>glatte, reinigungsfreundliche Oberfläche</b> Zugfestigkeit 500 N Druckbeständigkeit bis 5 bar Hitzebeständig bis 70°C <b>AntiFold knickfest</b> 1/2" x 1/2" Drehkonus für Twistfree-Funktion			
	28 388 000	N/N	chrom	19,75
	28 388 DC0	N/N	supersteel	27,70
	28 388 BE0	N/N	nickel poliert	31,90
	28 388 GL0	N/N	cool sunrise	31,90
	28 388 DA0	N/N	warm sunset	31,90
	28 388 A00	N/N	hard graphite	31,90
	dito, 1.750 mm			
	28 364 000	N/N	chrom	17,65
dito, 1.500 mm				
28 362 000 N/N chrom 15,55				
28 362 DC0 N/N supersteel 21,85				
28 362 BE0 N/N nickel poliert 24,80				
28 362 GL0 N/N cool sunrise 24,80				
28 362 DA0 N/N warm sunset 24,80				
28 362 A00 N/N hard graphite 24,80				
dito, 1.250 mm				
 	28 413 001	N/N	chrom	17,20
	<b>Rotaflex Brauseschlauch 2.000 mm</b> <b>glatte, reinigungsfreundliche Oberfläche</b> Druckbeständigkeit bis 5 bar Hitzebeständig bis 70°C <b>AntiFold knickfest</b> 1/2" x 1/2" Drehkonus für Twistfree-Funktion			
	28 410 001	N/N	chrom	15,10
	dito, 1.750 mm			
28 409 001 N/N chrom 13,45				
dito, 1.500 mm				
 	28 155 001	N/N	chrom	15,10
	<b>Relexaflex Brauseschlauch 2.000 mm</b> <b>glatte, reinigungsfreundliche Oberfläche</b> Druckbeständigkeit bis 5 bar Hitzebeständig bis 70°C <b>AntiFold knickfest</b> 1/2" x 1/2"			
	28 154 001	N/N	chrom	13,45
	dito, 1.750 mm			
	28 151 001	N/N	chrom	11,35
	28 151 L01	N/N	weiß	15,10
dito, 1.500 mm				
28 150 001 N/N chrom 9,65				
dito, 1.250 mm				
 	28 158 000	N/N	chrom	34,05
	<b>Metallbrauseschlauch 2.000 mm</b> für Wannenrand-, Fliesenbank-Brausegarnitur GROHE StarLight Oberfläche			

# GROHE BRAUSESCHLÄUCHE

Bestell-Nr.

Farbe

Brutto-Preis  
UVP\* (Euro)

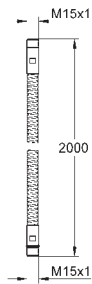

28 146 000

chrom

47,40

**Metallbrauseschlauch**  
2.000 mm  
M15 x M15  
GROHE StarLight Oberfläche

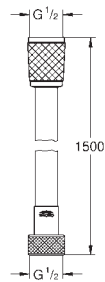

45 973 001 N/N

chrom

10,90







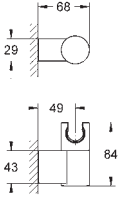

**Relexaflex**  
**Brauseschlauch 1500**  
1.500 mm  
glatte, reinigungsfreundliche Oberfläche  
Druckbeständigkeit bis 5 bar  
Hitzebeständig bis 70°C  
**AntiFold knickfest**  
1/2" x 1/2"  
Verkaufseinheit: 10 Stück

45 971 001 N/N  
dito, 1.250 mm

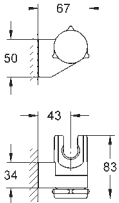

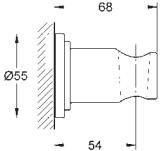

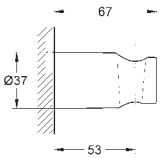

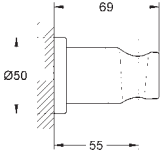

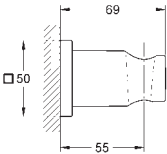

chrom

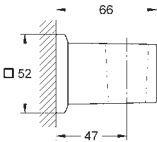
9,25

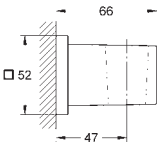

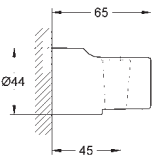

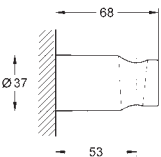

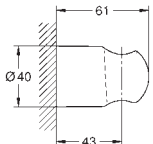
# GROHE ZUBEHÖR FÜR BRAUSEN

	Bestell-Nr.	Farbe	Brutto-Preis UVP* (Euro)
 	27 055 000	chrom	61,65
<p><b>Rainshower Handbrausehalter</b> verstellbar GROHE StarLight Oberfläche</p>			
 	28 623 000	chrom	41,80
<p><b>Relexa Handbrausehalter</b> verstellbar GROHE StarLight Oberfläche</p>			
 	28 690 000	chrom	112,00
<p><b>Sena Handbrausehalter</b> nicht verstellbar Material: Metall GROHE StarLight Oberfläche</p>			
 	27 056 000	chrom	34,40
<p><b>Rainshower Handbrausehalter</b> nicht verstellbar ohne Rosette GROHE StarLight Oberfläche</p>			
 	27 074 000 27 074 DC0 27 074 LS0 27 074 BE0 27 074 EN0 27 074 GL0 27 074 GN0 27 074 DA0 27 074 DL0 27 074 A00 27 074 AL0	chrom supersteel moon white nickel poliert nickel gebürstet cool sunrise cool sunrise gebürstet warm sunset warm sunset gebürstet hard graphite hard graphite gebürstet	39,45 55,25 51,00 63,10 67,05 63,10 67,05 63,10 67,05 63,10 67,05 63,10 67,05
<p><b>Rainshower Handbrausehalter</b> nicht verstellbar mit runder Rosette GROHE StarLight Oberfläche</p>			

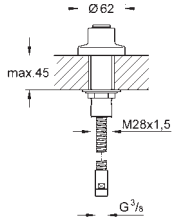
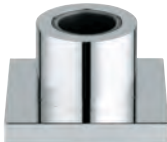
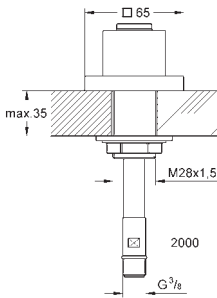

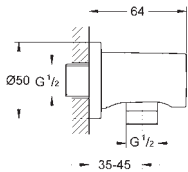

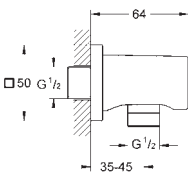

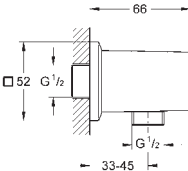

# GROHE ZUBEHÖR FÜR BRAUSEN

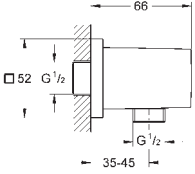
	Bestell-Nr.	Farbe	Brutto-Preis UVP* (Euro)
 	<b>27 075 000</b> <b>Rainshower</b> <b>Handbrausehalter</b> nicht verstellbar mit eckiger Rosette GROHE StarLight Oberfläche	chrom	47,15
 	<b>27 706 000</b> <b>27 706 DC0</b> <b>27 706 A00</b> <b>27 706 AL0</b> <b>Allure Brilliant</b> <b>Handbrausehalter</b> nicht verstellbar Material: Metall GROHE StarLight Oberfläche	chrom supersteel hard graphite hard graphite gebürstet	60,70 85,00 97,10 103,20
 	<b>27 693 000</b> <b>Euphoria Cube</b> <b>Handbrausehalter</b> nicht verstellbar GROHE StarLight Oberfläche	chrom	29,20
 	<b>28 622 000</b> <b>Relexa</b> <b>Handbrausehalter</b> nicht verstellbar GROHE StarLight Oberfläche	chrom	20,15
 	<b>27 594 000</b> <b>Tempesta Cosmopolitan</b> <b>Handbrausehalter</b> nicht verstellbar GROHE StarLight Oberfläche	chrom	21,20
 	<b>28 605 000</b> <b>Relexa</b> <b>Handbrausehalter</b> nicht verstellbar GROHE StarLight Oberfläche	chrom	19,20

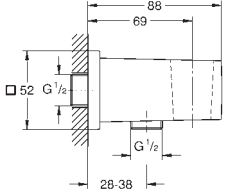
# GROHE ZUBEHÖR FÜR BRAUSEN

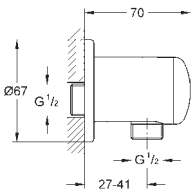

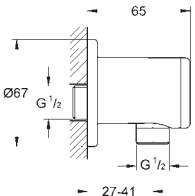

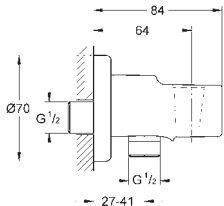
	Bestell-Nr.	Farbe	Brutto-Preis UVP* (Euro)
 	<b>27 151 000</b>	chrom	133,95
<p><b>Durchführung für herausziehbare Handbrausen</b> für Wannenrand-/ Fliesenbank-Montage Durchführung mit Brauseschlauch Brauseschlauch 1/2" x 3/8", 2000 mm (28 158)</p> <p><b>Die Durchführung kann mit allen Handbrausen kombiniert werden!</b> GROHE StarLight Oberfläche</p>			
 	<b>27 531 000</b>	chrom	139,15
<p><b>Durchführung für herausziehbare Handbrausen</b> für Wannenrand-/ Fliesenbank-Montage Durchführung mit Brauseschlauch <b>mit eckiger Rosette</b> Brauseschlauch 1/2" x 3/8", 2000 mm (28 158)</p> <p><b>Die Durchführung kann mit allen Handbrausen kombiniert werden!</b> GROHE StarLight Oberfläche</p>			
 	<b>27 057 000</b> <b>27 057 DC0</b> <b>27 057 LS0</b> <b>27 057 BE0</b> <b>27 057 EN0</b> <b>27 057 GL0</b> <b>27 057 GN0</b> <b>27 057 DA0</b> <b>27 057 DL0</b> <b>27 057 A00</b> <b>27 057 AL0</b>	chrom supersteel moon white / chrom nickel poliert nickel gebürstet cool sunrise cool sunrise gebürstet warm sunset warm sunset gebürstet hard graphite hard graphite gebürstet	61,35 85,90 79,70 98,15 104,30 98,15 104,30 98,15 104,30 98,15 104,30
<p><b>Rainshower Wandanschlussbogen, DN 15</b> Außengewinde mit runder Rosette Eigensicher gegen Rückfließen GROHE StarLight Oberfläche</p>			
 	<b>27 076 000</b> <b>27 076 DC0</b> <b>27 076 A00</b> <b>27 076 AL0</b>	chrom supersteel hard graphite hard graphite gebürstet	70,35 85,00 97,10 103,20
<p><b>Rainshower Wandanschlussbogen, DN 15</b> Außengewinde <b>mit eckiger Rosette</b> Eigensicher gegen Rückfließen GROHE StarLight Oberfläche</p>			
 	<b>27 707 000</b> <b>27 707 DC0</b> <b>27 707 A00</b> <b>27 707 AL0</b>	chrom supersteel hard graphite hard graphite gebürstet	78,95 110,55 126,30 134,20
<p><b>Allure Brilliant Wandanschlussbogen, DN 15</b> Außengewinde Eigensicher gegen Rückfließen Material: Metall GROHE StarLight Oberfläche</p>			

# GROHE ZUBEHÖR FÜR BRAUSEN

	Bestell-Nr.	Farbe	Brutto-Preis UVP* (Euro)
 	27 704 000	chrom	53,90
	<b>Euphoria Cube</b> <b>Wandanschlussbogen, DN 15</b> Außengewinde Eigensicher gegen Rückfließen GROHE StarLight Oberfläche		
 	26 370 000 26 370 DC0 26 370 GN0 26 370 DL0 26 370 A00 26 370 ALO	chrom supersteel cool sunrise gebürstet warm sunset gebürstet hard graphite hard graphite gebürstet	54,75 76,65 93,10 93,10 87,60 93,10
	<b>Euphoria Cube</b> <b>Wandanschlussbogen, DN 15</b> mit Wandbrausehalter Außengewinde Eigensicher gegen Rückfließen GROHE StarLight Oberfläche		
 	28 671 000	chrom	36,80
	<b>Relexa</b> <b>Wandanschlussbogen, DN 15</b> Außengewinde GROHE StarLight Oberfläche		
	28 680 000	chrom	53,90
	dito, eigensicher gegen Rückfließen		
 	28 626 000	chrom	44,95
	<b>Relexa</b> <b>Wandanschlussbogen, DN 15</b> Außengewinde GROHE StarLight Oberfläche <b>Kappe in mattchrom</b>		
	28 678 000	chrom	60,60
	dito, eigensicher gegen Rückfließen		
	28 636 000	chrom	44,95
	dito, Kappe in chrom		
 	28 628 000	chrom	49,55
	<b>Relexa</b> <b>Wandanschlussbogen, DN 15</b> mit Wandbrausehalter Außengewinde GROHE StarLight Oberfläche		
	28 679 000	chrom	65,05
	dito, eigensicher gegen Rückfließen		



# GROHE ZUBEHÖR FÜR BRAUSEN

	Bestell-Nr.	Farbe	Brutto-Preis UVP* (Euro)
	26 602 000	lieferbar 3. Quartal chrom	121,25
	<b>Rainshower SmartActive Brausestange 600 mm</b> mit Wandhaltern aus Metall Gleiter und Gelenkstück <b>GROHE QuickFix Plus</b> verstellbare Distanz zwischen Konsolen zur Anpassung an vorhandene Bohrlöcher <b>GROHE TileFix</b> Tiefenanpassung an der oberen und unteren Halterung <b>GROHE EasyReach</b> Ablage GROHE StarLight Oberfläche		
	26 603 000	lieferbar 3. Quartal chrom	127,50
	26 603 DC0	lieferbar 3. Quartal supersteel	229,50
	26 603 BE0	lieferbar 3. Quartal nickel poliert	255,00
	26 603 EN0	lieferbar 3. Quartal nickel gebürstet	280,50
	26 603 GL0	lieferbar 3. Quartal cool sunrise	255,00
	26 603 GN0	lieferbar 3. Quartal cool sunrise gebürstet	280,50
	26 603 DA0	lieferbar 3. Quartal warm sunset	255,00
	26 603 DL0	lieferbar 3. Quartal warm sunset gebürstet	280,50
26 603 A00	lieferbar 3. Quartal hard graphite	255,00	
26 603 AL0	lieferbar 3. Quartal hard graphite gebürstet	280,50	
		ditto, 900 mm	
	28 819 001	chrom	150,00
	<b>Rainshower Brausestange, 900 mm</b> mit Wandhaltern aus Metall Gleiter und Gelenkstück <b>GROHE QuickFix Plus</b> verstellbare Distanz zwischen Konsolen zur Anpassung an vorhandene Bohrlöcher GROHE StarLight Oberfläche		
	27 136 001	chrom	180,10
	ditto, 1150 mm		
	27 785 000	chrom	168,40
	<b>Power&amp;Soul Brausestange, 900 mm</b> mit Wandhaltern aus Metall Gleiter und Gelenkstück <b>GROHE QuickFix Plus</b> verstellbare Distanz zwischen Konsolen zur Anpassung an vorhandene Bohrlöcher GROHE StarLight Oberfläche		
	27 784 000	chrom	160,35
	ditto, 600 mm		
	27 892 000	chrom	250,00
	<b>Euphoria Cube Brausestange 600 mm</b> mit Wandhaltern, Gleiter und Gelenkstück GROHE StarLight Oberfläche		
	27 841 000	chrom	264,80
	ditto, 900mm		
	27 499 000	chrom	76,10
	<b>Euphoria Brausestange 600 mm</b> mit Wandhaltern, Gleiter und Gelenkstück <b>GROHE QuickFix</b> obere Konsole variabel zur Anpassung an vorhandene Bohrlöcher GROHE StarLight Oberfläche		
	27 500 000	chrom	83,75
	ditto, 900 mm		

BRAUSEN/  
DUSCHSYSTEME

# GROHE ZUBEHÖR FÜR BRAUSEN

	Bestell-Nr.	Farbe	Brutto-Preis UVP* (Euro)
 	27 519 000	chrom	71,60
	<b>Tempesta Rustic Brausestange 600 mm</b> mit Wandhaltern, Gleiter und Gelenkstück GROHE StarLight Oberfläche	chrom	75,30
	27 520 000 dito, 900 mm	chrom	75,30
 	27 521 000	chrom	75,30
	<b>Tempesta Cosmopolitan Brausestange 600 mm</b> mit Wandhaltern, Gleiter und Gelenkstück GROHE StarLight Oberfläche	chrom	79,10
	27 522 000 dito, 900 mm	chrom	79,10
 	27 523 000	chrom	71,60
	<b>Tempesta Brausestange 600 mm</b> mit Wandhaltern, Gleiter und Gelenkstück GROHE StarLight Oberfläche	chrom	75,30
	27 524 000 dito, 900 mm	chrom	75,30
 	45 914 XE0	night time gray	15,45
	<b>Ausgleichsscheibe</b> für Rainshower / Power&Soul Brausestangen 28 819 001, 28 797 001, 27 136 001, 27 785 000, 27 784 000		
 	48 051 000		9,30
	<b>Ausgleichsscheibe</b> für Brausestangen 27 499 / 27 500 / 27 521 / 27 522 / 27 523 / 27 524		
 	27 845 000		9,30
	<b>Euphoria Cube Ausgleichsscheibe</b> für Euphoria Cube Brausestangen 27 892 000 / 27 841 000 stapelbar		

# GROHE ZUBEHÖR FÜR BRAUSEN

	Bestell-Nr.	Farbe	Brutto-Preis UVP* (Euro)
 	<b>27 206 000</b>		<b>26,05</b>
	<b>Seifenschale</b> transparent matte Oberfläche für Brausestange Ø 22 und 25 mm		
 	<b>27 596 000</b>		<b>21,20</b>
	<b>GROHE EasyReach Duschablage</b> Material: Acryl für Tempesta und Euphoria Brausestangen Ø 22 mm		
 	<b>28 708 000</b>	chrom	<b>97,20</b>
	<b>Wandschelle</b> für Standbrause 27 304 000 inkl. Steindolle, Holzschrauben GROHE StarLight Oberfläche		
 	<b>28 389 000</b>	chrom	<b>40,80</b>
	<b>Sena                      Adapter 1/2" x 1/2"</b> Material: Metall zur Verwendung mit Brausehalter oder Brausestange GROHE StarLight Oberfläche		
 	<b>28 874 000</b>	chrom	<b>49,30</b>
	<b>T-Stück 1/2"</b> zum Anschluss an Brause- und Wannensatterie Überwurfmutter 1/2" 2 Anschlüsse 1/2" zum Anschluss des Brauseschlauches bzw. des Entleerungsventils GROHE StarLight Oberfläche		
 	<b>28 988 000</b>	chrom	<b>83,70</b>
	<b>Entleerungsventil 1/2"</b> zur Anordnung zwischen Absperrventil und Brause gem. Krankenhausrichtlinien Innengewinde 1/2" GROHE StarLight Oberfläche		

# GROHE KÜCHENARMATUREN













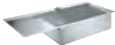

## INHALT

Wassersysteme	GROHE Blue Professional	329
	GROHE Blue Home	332
	GROHE Blue Pure	336
	GROHE Blue Zubehör	337
	GROHE Red	339
	Mülltrennsysteme	342
Premiumlinien	K7	344
	Foot Control	345
	Minta / Minta SmartControl / Minta Touch	346
	Zedra / Zedra SmartControl / Zedra Touch	350
	Atrio	352
	Essence	353
Kompetenzlinien	Eurocube	355
	Parkfield	356
	Eurodisc Cosmopolitan	357
	Concetto	358
	Eurostyle Cosmopolitan	362
	Eurosmart Cosmopolitan	364
	Eurosmart	367
	Euroeco Special	369
	Costa	370
	Bau Lines	371
	Küchenzubehör	373
Küchenspülen	Edelstahl Küchenspülen	374
	Kompositspülen	381

# GROHE KÜCHENSPIÜLEN-AUSSTATTUNGEN

## EDELSTAHL KÜCHENSPIÜLEN

	STANDARDEINBAU	ABGEFLACHTER RAND	FLÄCHENBÜNDIG	UNTERBAU	1	1,5	2	INNENRADIUS	ABTROPFLÄCHE	AISI 304 (V2A)	AISI 316 (V4A)	SATIN FINISH	PVD FARBE	VORPOLIERT	VORGESTANZTE AUSSPARUNGEN FÜR ARMATUREN	BEIDSEITIG VERWENDBARE SPÜLEN	EXCENTERBEDIENTUNG	SPÜLENSET
	MONTAGE-VARIANTEN				ANZAHL DER BECKEN & RADIUS			ABLAUF	MATERIAL	OBERFLÄCHE				ZUSATZFUNKTIONEN				
K1000 			●		●			R10	●	●		●			●		●	
K800 			●		●		●	R10		●		●			●		●	
K700 U 			●	●	●	●		R10		●		●	●				***	
K700 			●		●			R15		●		●					***	
K500 	●		●		●	●	●	R65	●	●		●			●	●	●	●
K400+ 		●			●	●		R20	●		●	●			●	●	●	
K400 	●				●	●	●	R20	●	●		●			●	●	●	●
K200 	●				●	●		R100/ R60	●	●				●	●	●	●	●





\* R0 (unten, vorne & hinten oben) / R30 (rechts & links oben)

\*\* R0 (vertikal) / R9 (unten)

\*\*\* Optionales Zubehör 40 953 000

















## KOMPOSIT KÜCHENSPILEN

	STANDARDEINBAU	UNTERBAU	1	1,5	2	INNENRADIUS	ABTROPFFLÄCHE	KOMPOSIT	VORGESTANZTE AUSSPARUNGEN FÜR ARMATUREN	BEIDSEITIG VERWENDBARE SPULE	EXCENTERBEDIENTUNG
	MONTAGE-VARIANTEN		ANZAHL DER BECKEN & RADIUS				ABLAUF	MATERIAL	ZUSATZFUNKTIONEN		
 K700 U	●	●	●			R0 / R30*		●			●
 K700	●	○	●	●	●	R0		●	●	○	●
 K500	●	○	●	●	●	R0 / R9**	●	●	●	○	●
 K400	●		●	●		R15	●	●	●	●	●
 K200	●		●			R60		●	●		●

KÜCHEN-ARMATUREN



















- Ausgewählte Produkte
- Alle Produkte dieser Linie

# GROHE BLUE & GROHE RED WASSERSYSTEME

	DESIGN	MISCHWASSER	GEFILTRERTES WASSER	SPRUDELNDES WASSER	KOCHENDES WASSER	HERAUSZIEHBARER MOUSSEURAUFLAUF	CO <sub>2</sub> -FLASCHE 425 G	FILTER	FILTERKOPF	KARBONISIERER	BOILER	GROHE ONDUS APP	CHROM	SUPERSTEEEL	PVD FARBEN	PERFECT MATCH		
																SPÜLMITTELSPENDER 40 535 000 / 40 535 DC0	MÜLLTRENNSYSTEME	
GROHE BLUE HOME		●	●	●		●	●	●	●	●		●	●	●	●	●	●	
		●	●	●		●	●	●	●	●		●	●	●	●	●	●	
		●	●	●		●	●	●	●	●		●	●	●			●	●
GROHE BLUE HOME MONO			●	●			●	●	●	●		●	●	●	●		●	●
GROHE BLUE PROFESSIONAL		●	●	●		●			●	●		●	●	●			●	●
		●	●	●		●			●	●		●	●	●			●	●
GROHE BLUE MONO PROFESSIONAL			●	●					●	●		●	●	●			●	●
GROHE BLUE PURE FILTER		●	●					●	●				●				●	●*
		●	●			●		●	●				●	●			●	●*
GROHE BLUE PURE FILTER MONO			●					●	●				●				●	●*
GROHE RED DUO		●	●		●			●	●		●		●	●	●		●	●
		●	●		●			●	●		●		●	●	●		●	●
GROHE RED MONO			●		●			●	●		●		●	●	●		●	●
			●		●			●	●		●		●	●			●	●





















\* Zusätzlicher Abfalleimer notwendig

# GROHE KÜCHENARMATUREN IM ÜBERBLICK











	DESIGN	EASYTOUCH	SMARTCONTROL	PROFIBRAUSE	HERAUSZIEHBARE TRIPLE SPÜLBRAUSE	HERAUSZIEHBARE DUAL SPÜLBRAUSE	HERAUSZIEHBARE LAMINARBRAUSE	HERAUSZIEHBARER MOUSSEUR	CHROM	SUPERSTEEEL	PVD FARBEN	PERFECT MATCH – UNSERE EMPFEHLUNG		
												SPÜLMITTELSPENDER 40 535 000 / 40 535 DC0	SPÜLMITTELSPENDER 40 553 000 / 40 553 DC0	SPÜLMITTELSPENDER 40 537 000 / 40 537 DC0
GROHE K7				•					•	•	•	•		
GROHE MINTA			•			•	•	•	•	•	•	•		
						•	•	•	•	•	•	•		
						•	•	•	•	•	•	•		
GROHE MINTA TOUCH		•				•			•	•		•		
		•						•	•	•		•		
GROHE ZEDRA			•		•				•	•			•	
						•			•	•			•	
GROHE ZEDRA TOUCH		•			•				•	•			•	
GROHE ESSENCE			•			•			•	•	•	•		
GROHE ESSENCE PROFIBRAUSE				•					•	•	•	•		
GROHE ATRIO									•	•	•	•		
GROHE EUROCUBE									•	•		•		
				•					•	•		•		
GROHE PARKFIELD						•			•	•				•
GROHE EURODISC COSMOPOLITAN						•			•			•		
							•		•			•		
								•	•			•		

KÜCHEN-  
ARMATUREN

















# GROHE KÜCHENARMATUREN IM ÜBERBLICK

	DESIGN	PROFIBRAUSE	HERAUSZIEHBARE DUAL SPÜLBRAUSE	HERAUSZIEHBARE LAMINARBRAUSE	HERAUSZIEHBARER MOUSSEUR	VOR-FENSTER-MONTAGE	GERÄTEABSPERRVENTIL	CHROM	SUPERSTEEL	PERFECT MATCH – UNSERE EMPFEHLUNG	
										SPÜLMITTELSPENDER 40 535 000 / 40 535 DC0	SPÜLMITTELSPENDER 40 536 000 / 40 536 DC0
GROHE CONCETTO								●		●	
			●	●	●	●	●	●	●	●	
			●	●				●	●	●	
		●						●	●	●	
								●		●	
GROHE EUROSTYLE COSMOPOLITAN								●		●	
						●		●		●	
			●		●			●		●	
								●		●	
GROHE EUROSMART COSMOPOLITAN						●	●	●		●	
							●	●	●	●	
			●					●	●	●	
GROHE EUROSMART			●					●	●		●
							●	●	●		●
								●			●
GROHE EUROECO SPEZIAL								●			●
								●			●
GROHE BAULINES								●			●
							●	●			●
								●			●
GROHE COSTA								●			●

# GROHE ARMATUREN FÜR NIEDERDRUCK

	DESIGN	HERAUSZIEHBARE LAMINARBRAUSE	CHROM	PERFECT MATCH – UNSERE EMPFEHLUNG	
				SPÜLMITTELSPENDER 40 535 000 / 40 535 DC0	SPÜLMITTELSPENDER 40 536 000 / 40 536 DC0
GROHE MINTA		●	●	●	
		●	●	●	
GROHE CONCETTO		●	●	●	
		●	●	●	
GROHE EUROSTYLE COSMOPOLITAN			●	●	
			●	●	
GROHE EUROSMART COSMOPOLITAN			●	●	
			●	●	
			●	●	
GROHE COSTA			●		●

# ACCESSOIRES FÜR DIE GROHE WASSERSYSTEME

	FILTER					CO <sub>2</sub> -FLASCHEN				REINIGUNG UND ACCESSOIRES		
	 <b>40 404 001</b> S-Size	 <b>40 430 001</b> M-Size	 <b>40 412 001</b> L-Size	 <b>40 547 001</b> AKTIVKOHLE	 <b>40 691 001</b> MAGNESIUM+	 <b>40 422 000</b> CO <sub>2</sub> STARTER KIT 425 G	 <b>40 687 000</b> CO <sub>2</sub> NACHFÜLLESET 425 G	 <b>40 423 000</b> CO <sub>2</sub> STARTER KIT 2 KG	 <b>40 424 000</b> CO <sub>2</sub> NACHFÜLLESET 2 KG	 <b>40 962 000</b> CO <sub>2</sub> ADAPTER FÜR 425 G	 <b>40 434 001</b> REINIGUNGS- KARTUSCHE	 <b>40 694 000</b> ADAPTER FÜR REINIGUNGS- KARTUSCHE
 GROHE BLUE HOME	•	•		•	•	•					•	•
 GROHE BLUE PROFESSIONAL	•	•	•	•	•	•		•		•	•	•
 GROHE RED	•	•	•		•							
 GROHE BLUE PURE	•	•	•	•	•							



# GROHE BLUE PROFESSIONAL

Bestell-Nr.	Farbe	Brutto-Preis UVP* (Euro)
31 323 002 N/N	chrom	2.507,10
31 323 DC2 N/N	supersteel	2.883,15

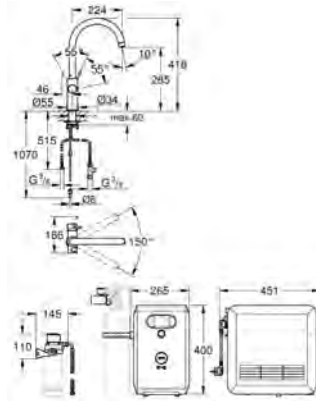

## GROHE Blue Professional

### C-Auslauf Set

#### GROHE Blue Einhand-Spültischbatterie mit Filterfunktion

Einlochmontage

Drucktasten für 3 gefilterte und gekühlte Tafelwasserarten

**still, medium, sprudelnd**

GROHE StarLight Oberfläche

GROHE SilkMove 28 mm Keramikkartusche

schwenkbarer Rohrauslauf

Schwenkbereich 150°

getrennte Wasserführung für gefiltertes und ungefiltertes Wasser

flexible Anschlussschläuche

**GROHE Blue Professional Kühler**

liefert 12 Liter gekühltes, sprudelndes Wasser pro Stunde

Farbdisplay mit Drück- und Drehregler

270 Watt Kühleinheit, 230V, 50Hz

Schutzart IP 21, CE-Zeichen

benötigt Ventilationsöffnungen im Boden des Küchenschanks

**Anzeige und Überwachung von Verbrauchsdaten, Filter- bzw. CO<sub>2</sub>-Kapazität über GROHE Ondus App**

Push Benachrichtigung bei niedriger Filter- bzw. CO<sub>2</sub>-Kapazität  
zusätzliche Überwachung über das GROHE Blue Professional Online-Dashboard möglich

**mit Bluetooth 4.0\* und WIFI Datenkommunikation**

für Apple\*\* und Android Geräte

Reichweite bis zu 10 m abhängig von Wand- und Bodenbelägen

Filterkopf mit flexibler Wasserhärteeinstellung

**Der für die Inbetriebnahme notwendige GROHE Blue Filter, die 2 kg CO<sub>2</sub> Flasche (40 423 000) und die Reinigungskartusche (40 434 001) sind nicht im Lieferumfang enthalten und müssen separat bestellt werden**

Passende Filter:

- Filter S-Size, Kapazität 600 Liter bei 20° dKH (40 404 001)
- Filter M-Size, Kapazität 1500 Liter bei 20° dKH (40 430 001)
- Filter L-Size, Kapazität 2500 Liter bei 20° dKH (40 412 001)
- Aktivkohlefilter, Kapazität 3000 Liter (40 547 001)
- Magnesium+ Filter, Kapazität 400 Liter bei 17° dGH (40 691 001)

31 347 003 N/N	chrom	2.507,10
31 347 DC3 N/N	supersteel	2.883,15

## GROHE Blue Professional

### L-Auslauf Set

#### GROHE Blue Einhand-Spültischbatterie mit Filterfunktion

Einlochmontage

Drucktasten für 3 gefilterte und gekühlte Tafelwasserarten

**still, medium, sprudelnd**

GROHE StarLight Oberfläche

GROHE SilkMove 28 mm Keramikkartusche

schwenkbarer Rohrauslauf

Schwenkbereich 150°

getrennte Wasserführung für gefiltertes und ungefiltertes Wasser

flexible Anschlussschläuche

**GROHE Blue Professional Kühler**

liefert 12 Liter gekühltes, sprudelndes Wasser pro Stunde

Farbdisplay mit Drück- und Drehregler

270 Watt Kühleinheit, 230V, 50Hz

Schutzart IP 21, CE-Zeichen

benötigt Ventilationsöffnungen im Boden des Küchenschanks

**Anzeige und Überwachung von Verbrauchsdaten, Filter- bzw. CO<sub>2</sub>-Kapazität über GROHE Ondus App**

Push Benachrichtigung bei niedriger Filter- bzw. CO<sub>2</sub>-Kapazität  
zusätzliche Überwachung über das GROHE Blue Professional Online-Dashboard möglich

**mit Bluetooth 4.0\* und WIFI Datenkommunikation**

für Apple\*\* und Android Geräte

Reichweite bis zu 10 m abhängig von Wand- und Bodenbelägen

Filterkopf mit flexibler Wasserhärteeinstellung

**Der für die Inbetriebnahme notwendige GROHE Blue Filter, die 2 kg CO<sub>2</sub> Flasche (40 423 000) und die Reinigungskartusche (40 434 001) sind nicht im Lieferumfang enthalten und müssen separat bestellt werden**

Passende Filter:

- Filter S-Size, Kapazität 600 Liter bei 20° dKH (40 404 001)
- Filter M-Size, Kapazität 1500 Liter bei 20° dKH (40 430 001)
- Filter L-Size, Kapazität 2500 Liter bei 20° dKH (40 412 001)
- Aktivkohlefilter, Kapazität 3000 Liter (40 547 001)
- Magnesium+ Filter, Kapazität 400 Liter bei 17° dGH (40 691 001)

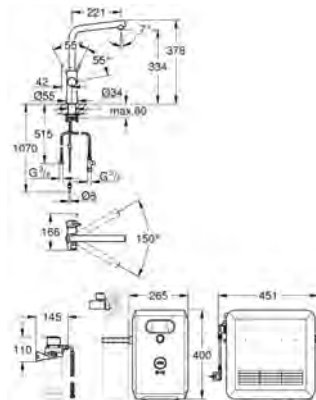

# GROHE BLUE PROFESSIONAL

Bestell-Nr.	Farbe	Brutto-Preis UVP* (Euro)
31 325 002 N/N	chrom	2.764,10
31 325 DC2 N/N	supersteel	3.178,70

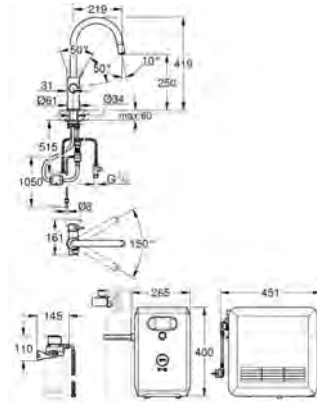

**GROHE Blue Professional C-Auslauf Set**  
**GROHE Blue Einhand-Spültischbatterie mit Filterfunktion**  
 Einlochmontage  
 Drucktasten für 3 gefilterte und gekühlte Tafelwasserarten  
**still, medium, sprudelnd**  
 GROHE StarLight Oberfläche  
 GROHE SilkMove 28 mm Keramikkartusche  
**herausziehbarer Mousseorauslauf**  
 schwenkbarer Rohrauslauf  
 Schwenkbereich 360°  
 getrennte Wasserführung für gefiltertes und ungefiltertes Wasser  
 flexible Anschlussschläuche  
**GROHE Blue Professional Kühler**  
 liefert 12 Liter gekühltes, sprudelndes Wasser pro Stunde  
 Farbdisplay mit Drück- und Drehregler  
 270 Watt Kühleinheit, 230V, 50Hz  
 Schutzart IP 21, CE-Zeichen  
 benötigt Ventilationsöffnungen im Boden des Küchenschrank  
**Anzeige und Überwachung von Verbrauchsdaten, Filter- bzw. CO<sub>2</sub>-Kapazität über GROHE Ondus App**  
 Push Benachrichtigung bei niedriger Filter- bzw. CO<sub>2</sub>-Kapazität  
 zusätzliche Überwachung über das GROHE Blue Professional Online-Dashboard möglich  
**mit Bluetooth 4.0\* und WIFI Datenkommunikation**  
 für Apple\*\* und Android Geräte  
 Reichweite bis zu 10 m abhängig von Wand- und Bodenbelägen  
 Filterkopf mit flexibler Wasserhärteeinstellung  
**Der für die Inbetriebnahme notwendige GROHE Blue Filter, die 2 kg CO<sub>2</sub> Flasche (40 423 000) und die Reinigungskartusche (40 434 001) sind nicht im Lieferumfang enthalten und müssen separat bestellt werden**  
 Passende Filter:  
 - Filter S-Size, Kapazität 600 Liter bei 20° dKH (40 404 001)  
 - Filter M-Size, Kapazität 1500 Liter bei 20° dKH (40 430 001)  
 - Filter L-Size, Kapazität 2500 Liter bei 20° dKH (40 412 001)  
 - Aktivkohlefilter, Kapazität 3000 Liter (40 547 001)  
 - Magnesium+ Filter, Kapazität 400 Liter bei 17° dGH (40 691 001)

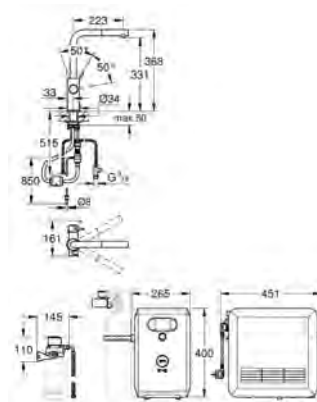

**GROHE Blue Professional L-Auslauf Set**  
**GROHE Blue Einhand-Spültischbatterie mit Filterfunktion**  
 Einlochmontage  
 Drucktasten für 3 gefilterte und gekühlte Tafelwasserarten  
**still, medium, sprudelnd**  
 GROHE StarLight Oberfläche  
 GROHE SilkMove 28 mm Keramikkartusche  
**herausziehbarer Mousseorauslauf**  
 schwenkbarer Rohrauslauf  
 Schwenkbereich 360°  
 getrennte Wasserführung für gefiltertes und ungefiltertes Wasser  
 flexible Anschlussschläuche  
**GROHE Blue Professional Kühler**  
 liefert 12 Liter gekühltes, sprudelndes Wasser pro Stunde  
 Farbdisplay mit Drück- und Drehregler  
 270 Watt Kühleinheit, 230V, 50Hz  
 Schutzart IP 21, CE-Zeichen  
 benötigt Ventilationsöffnungen im Boden des Küchenschrank  
**Anzeige und Überwachung von Verbrauchsdaten, Filter- bzw. CO<sub>2</sub>-Kapazität über GROHE Ondus App**  
 Push Benachrichtigung bei niedriger Filter- bzw. CO<sub>2</sub>-Kapazität  
 zusätzliche Überwachung über das GROHE Blue Professional Online-Dashboard möglich  
**mit Bluetooth 4.0\* und WIFI Datenkommunikation**  
 für Apple\*\* und Android Geräte  
 Reichweite bis zu 10 m abhängig von Wand- und Bodenbelägen  
 Filterkopf mit flexibler Wasserhärteeinstellung  
**Der für die Inbetriebnahme notwendige GROHE Blue Filter, die 2 kg CO<sub>2</sub> Flasche (40 423 000) und die Reinigungskartusche (40 434 001) sind nicht im Lieferumfang enthalten und müssen separat bestellt werden**  
 Passende Filter:  
 - Filter S-Size, Kapazität 600 Liter bei 20° dKH (40 404 001)  
 - Filter M-Size, Kapazität 1500 Liter bei 20° dKH (40 430 001)  
 - Filter L-Size, Kapazität 2500 Liter bei 20° dKH (40 412 001)  
 - Aktivkohlefilter, Kapazität 3000 Liter (40 547 001)  
 - Magnesium+ Filter, Kapazität 400 Liter bei 17° dGH (40 691 001)

# GROHE BLUE PROFESSIONAL

Bestell-Nr.	Farbe	Brutto-Preis UVP* (Euro)
31 302 002 N/N	chrom	2.428,45
31 302 DC2 N/N	supersteel	2.792,70

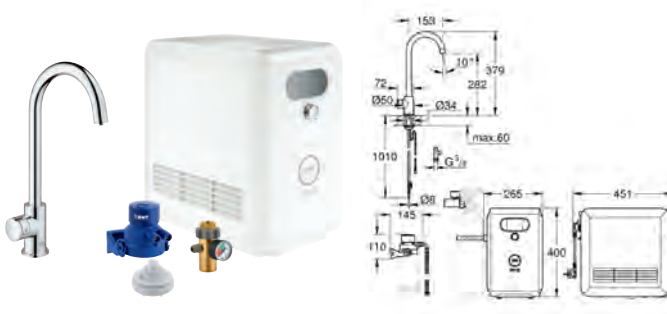

**GROHE Blue Professional C-Auslauf Set**  
**GROHE Blue Mono Armatur** mit Filterfunktion  
 Einlochmontage  
 Drucktasten für 3 gefilterte und gekühlte Tafelwasserarten  
**still, medium, sprudelnd**  
 GROHE StarLight Oberfläche  
 schwenkbarer Rohrauslauf  
 Schwenkbereich 150°  
**GROHE Blue Professional Kühler**  
 liefert 12 Liter gekühltes, sprudelndes Wasser pro Stunde  
 Farbdisplay mit Drück- und Drehregler  
 270 Watt Kühleinheit, 230V, 50Hz  
 Schutzart IP 21, CE-Zeichen  
 benötigt Ventilationsöffnungen im Boden des Küchenschanks  
**Anzeige und Überwachung von Verbrauchsdaten, Filter- bzw. CO2-Kapazität über GROHE Ondus App**  
 Push Benachrichtigung bei niedriger Filter- bzw. CO2-Kapazität  
 zusätzliche Überwachung über das GROHE Blue Professional Online-Dashboard möglich  
**mit Bluetooth 4.0\* und WIFI Datenkommunikation**  
 für Apple\*\* und Android Geräte  
 Reichweite bis zu 10 m abhängig von Wand- und Bodenbelägen  
 Filterkopf mit flexibler Wasserhärteeinstellung  
**Der für die Inbetriebnahme notwendige GROHE Blue Filter, die 2 kg CO<sub>2</sub> Flasche (40 423 000) und die Reinigungskartusche (40 434 001) sind nicht im Lieferumfang enthalten und müssen separat bestellt werden**  
 Passende Filter:  
 - Filter S-Size, Kapazität 600 Liter bei 20° dKH (40 404 001)  
 - Filter M-Size, Kapazität 1500 Liter bei 20° dKH (40 430 001)  
 - Filter L-Size, Kapazität 2500 Liter bei 20° dKH (40 412 001)  
 - Aktivkohlefilter, Kapazität 3000 Liter (40 547 001)  
 - Magnesium+ Filter, Kapazität 400 Liter bei 17° dGH (40 691 001)

KÜCHEN-  
ARMATUREN

Systemvoraussetzungen Apple iPhone mit iOS 9.0 oder höher

Systemvoraussetzungen Android Smartphone mit Android 4.3 oder höher

Mobile Endgeräte und die GROHE Ondus App\*\*\* sind nicht im Lieferumfang enthalten und müssen über einen autorisierten Apple-Händler/Händler/iTunes oder den Google Play Store bezogen werden.

\*Die Bluetooth Wortmarke und die Logos sind registrierte Markenzeichen der Bluetooth SIG, Inc. und stehen unter Lizenz, wenn sie von der GROHE AG verwendet werden. Andere Markenzeichen und Markennamen gehören ihren jeweiligen Besitzern.

\*\* Apple, das Apple Logo, iPod, iPod Touch, iPhone und iTunes sind Markenzeichen der Apple Inc., die in den USA und anderen Ländern eingetragen sind. Apple ist nicht verantwortlich für die Funktion dieses Gerätes oder dessen Übereinstimmung mit Sicherheitsstandards und regulativen Normen.

\*\*\* Kostenlos im iTunes oder Google Play Store erhältlich.

# GROHE BLUE HOME

Bestell-Nr.	Farbe	Brutto-Preis UVP* (Euro)
31 455 001 N/N	chrom	1.630,50
31 455 DC1 N/N	supersteel	1.875,10
31 455 DA1 N/N	warm sunset	1.956,60
31 455 DL1 N/N	warm sunset gebürstet	2.038,15
31 455 A01 N/N	hard graphite	1.956,60
31 455 AL1 N/N	hard graphite gebürstet	2.038,15

  



**GROHE Blue Home C-Auslauf Starter Kit**  
**GROHE Blue Home Einhand-Spültischbatterie mit Filterfunktion**  
 Einlochmontage, C-Auslauf  
 Drucktasten für 3 gefilterte und gekühlte Tafelwasserarten  
**still, medium, sprudelnd**  
 GROHE StarLight Oberfläche  
 GROHE SilkMove 28 mm Keramikkartusche  
 schwenkbarer Rohrauslauf, Schwenkbereich 150°  
 getrennte Wasserführung für gefiltertes und ungefiltertes Wasser  
 flexible Anschlusschläuche  
**GROHE Blue Home Kühler**  
 liefert 3 Liter gekühltes, sprudelndes Wasser pro Stunde  
 180 Watt Kühleinheit, 230V, 50Hz  
 Schutzart IP 21, CE-Zeichen  
 benötigt Ventilationsöffnungen im Boden des Küchenschrankes  
**Anzeige und Überwachung von Verbrauchsdaten, Filter- bzw. CO2-Kapazität über GROHE Ondus App**  
 Push Benachrichtigung bei niedriger Filter- bzw. CO2-Kapazität  
**mit Bluetooth 4.0\* und WIFI Datenkommunikation**  
 Reichweite bis zu 10 m abhängig von Wand- und Bodenbelägen  
 für GROHE Blue Filter S-Size, GROHE Blue Aktivkohlefilter und GROHE Blue Magnesium+ Filter  
**GROHE Blue Filter S-Size**, Filterkopf mit flexibler Wasserhärteeinstellung  
 bei Wasserhärte unter 9° dKH bitte Aktivkohlefilter 40 547 bestellen  
**GROHE Blue 425 g CO<sub>2</sub>-Flasche**  
 enthält Komponente, welche als Gefahrstoff gilt. Nähere Informationen unter [www.grohe.com/safety-data-sheets/](http://www.grohe.com/safety-data-sheets/)

31 541 000 N/N	chrom	1.870,70
31 541 DC0 N/N	supersteel	2.151,30



**GROHE Blue Home C-Auslauf Starter Kit**  
**GROHE Blue Home Einhand-Spültischbatterie mit Filterfunktion**  
 Einlochmontage, C-Auslauf  
 Drucktasten für 3 gefilterte und gekühlte Tafelwasserarten  
**still, medium, sprudelnd**  
 GROHE StarLight Oberfläche  
 GROHE SilkMove 28 mm Keramikkartusche  
**herausziehbarer Mousseauslauf**  
 schwenkbarer Rohrauslauf, Schwenkbereich 360°  
 getrennte Wasserführung für gefiltertes und ungefiltertes Wasser  
 flexible Anschlusschläuche  
**GROHE Blue Home Kühler**  
 liefert 3 Liter gekühltes, sprudelndes Wasser pro Stunde  
 180 Watt Kühleinheit, 230V, 50Hz  
 Schutzart IP 21, CE-Zeichen  
 benötigt Ventilationsöffnungen im Boden des Küchenschrankes  
**Anzeige und Überwachung von Verbrauchsdaten, Filter- bzw. CO2-Kapazität über GROHE Ondus App**  
 Push Benachrichtigung bei niedriger Filter- bzw. CO2-Kapazität  
**mit Bluetooth 4.0\* und WIFI Datenkommunikation**  
 Reichweite bis zu 10 m abhängig von Wand- und Bodenbelägen  
 für GROHE Blue Filter S-Size, GROHE Blue Aktivkohlefilter und GROHE Blue Magnesium+ Filter  
**GROHE Blue Filter S-Size**, Filterkopf mit flexibler Wasserhärteeinstellung  
 bei Wasserhärte unter 9° dKH bitte Aktivkohlefilter 40 547 bestellen  
**GROHE Blue 425 g CO<sub>2</sub>-Flasche**  
 enthält Komponente, welche als Gefahrstoff gilt. Nähere Informationen unter [www.grohe.com/safety-data-sheets/](http://www.grohe.com/safety-data-sheets/)

Systemvoraussetzungen Apple iPhone mit iOS 9.0 oder höher

Systemvoraussetzungen Android Smartphone mit Android 4.3 oder höher

Mobile Endgeräte und die GROHE Ondus App\*\*\* sind nicht im Lieferumfang enthalten und müssen über einen autorisierten Apple-Händler/Händler/iTunes oder den Google Play Store bezogen werden.

\*Die Bluetooth Wortmarke und die Logos sind registrierte Markenzeichen der Bluetooth SIG, Inc. und stehen unter Lizenz, wenn sie von der GROHE AG verwendet werden. Andere Markenzeichen und Markennamen gehören ihren jeweiligen Besitzern.

\*\* Apple, das Apple Logo, iPod, iPod Touch, iPhone und iTunes sind Markenzeichen der Apple Inc., die in den USA und anderen Ländern eingetragen sind. Apple ist nicht verantwortlich für die Funktion dieses Gerätes oder dessen Übereinstimmung mit Sicherheitsstandards und regulativen Normen.

\*\*\* Kostenlos im iTunes oder Google Play Store erhältlich.

Bestell-Nr.	Farbe	Brutto-Preis UVP* (Euro)
31 454 001 N/N	chrom	1.630,50
31 454 DC1 N/N	supersteel	1.875,10
31 454 DA1 N/N	warm sunset	1.956,60
31 454 DL1 N/N	warm sunset gebürstet	2.038,15
31 454 A01 N/N	hard graphite	1.956,60
31 454 AL1 N/N	hard graphite gebürstet	2.038,15



**GROHE Blue Home L-Auslauf Starter Kit**  
**GROHE Blue Home Einhand-Spültischbatterie mit Filterfunktion**  
 Einlochmontage, L-Auslauf  
 Drucktasten für 3 gefilterte und gekühlte Tafelwasserarten  
**still, medium, sprudelnd**  
 GROHE StarLight Oberfläche  
 GROHE SilkMove 28 mm Keramikkartusche  
 schwenkbarer Rohrauslauf, Schwenkbereich 150°  
 getrennte Wasserführung für gefiltertes und ungefiltertes Wasser  
 flexible Anschlusschläuche  
**GROHE Blue Home Kühler**  
 liefert 3 Liter gekühltes, sprudelndes Wasser pro Stunde  
 180 Watt Kühleinheit, 230V, 50Hz  
 Schutzart IP 21, CE-Zeichen  
 benötigt Ventilationsöffnungen im Boden des Küchenschrankes  
**Anzeige und Überwachung von Verbrauchsdaten, Filter- bzw. CO<sub>2</sub>-Kapazität über GROHE Ondus App**  
 Push Benachrichtigung bei niedriger Filter- bzw. CO<sub>2</sub>-Kapazität  
**mit Bluetooth 4.0\* und WIFI Datenkommunikation**  
 für Apple\*\* und Android Geräte  
 Reichweite bis zu 10 m abhängig von Wand- und Bodenbelägen  
 für GROHE Blue Filter S-Size, GROHE Blue Aktivkohlefilter und GROHE Blue Magnesium+ Filter  
**GROHE Blue Filter S-Size**, Filterkopf mit flexibler Wasserhärteeinstellung  
 für Regionen mit Wasserhärte über 9° dKH  
 bei Wasserhärte unter 9° dKH bitte Aktivkohlefilter 40 547 bestellen  
**GROHE Blue 425 g CO<sub>2</sub>-Flasche**  
 enthält Komponente, welche als Gefahrstoff gilt. Nähere Informationen unter [www.grohe.com/safety-data-sheets/](http://www.grohe.com/safety-data-sheets/)

31 539 000 N/N	chrom	1.870,70
31 539 DC0 N/N	supersteel	2.151,30



**GROHE Blue Home L-Auslauf Starter Kit**  
**GROHE Blue Home Einhand-Spültischbatterie mit Filterfunktion**  
 Einlochmontage, L-Auslauf  
 Drucktasten für 3 gefilterte und gekühlte Tafelwasserarten  
**still, medium, sprudelnd**  
 GROHE StarLight Oberfläche  
 GROHE SilkMove 28 mm Keramikkartusche  
**herausziehbarer Mousseauslauf**  
 schwenkbarer Rohrauslauf, Schwenkbereich 360°  
 getrennte Wasserführung für gefiltertes und ungefiltertes Wasser  
 flexible Anschlusschläuche  
**GROHE Blue Home Kühler**  
 liefert 3 Liter gekühltes, sprudelndes Wasser pro Stunde  
 180 Watt Kühleinheit, 230V, 50Hz  
 Schutzart IP 21, CE-Zeichen  
 benötigt Ventilationsöffnungen im Boden des Küchenschrankes  
**Anzeige und Überwachung von Verbrauchsdaten, Filter- bzw. CO<sub>2</sub>-Kapazität über GROHE Ondus App**  
 Push Benachrichtigung bei niedriger Filter- bzw. CO<sub>2</sub>-Kapazität  
**mit Bluetooth 4.0\* und WIFI Datenkommunikation**  
 Reichweite bis zu 10 m abhängig von Wand- und Bodenbelägen  
 für GROHE Blue Filter S-Size, GROHE Blue Aktivkohlefilter und GROHE Blue Magnesium+ Filter  
**GROHE Blue Filter S-Size**, Filterkopf mit flexibler Wasserhärteeinstellung  
 bei Wasserhärte unter 9° dKH bitte Aktivkohlefilter 40 547 bestellen  
**GROHE Blue 425 g CO<sub>2</sub>-Flasche**  
 enthält Komponente, welche als Gefahrstoff gilt. Nähere Informationen unter [www.grohe.com/safety-data-sheets/](http://www.grohe.com/safety-data-sheets/)

Systemvoraussetzungen Apple iPhone mit iOS 9.0 oder höher

Systemvoraussetzungen Android Smartphone mit Android 4.3 oder höher

Mobile Endgeräte und die GROHE Ondus App\*\*\* sind nicht im Lieferumfang enthalten und müssen über einen autorisierten Apple-Händler/Händler/iTunes oder den Google Play Store bezogen werden.

\*Die Bluetooth Wortmarke und die Logos sind registrierte Markenzeichen der Bluetooth SIG, Inc. und stehen unter Lizenz, wenn sie von der GROHE AG verwendet werden. Andere Markenzeichen und Markennamen gehören ihren jeweiligen Besitzern.

\*\* Apple, das Apple Logo, iPod, iPod Touch, iPhone und iTunes sind Markenzeichen der Apple Inc., die in den USA und anderen Ländern eingetragen sind. Apple ist nicht verantwortlich für die Funktion dieses Gerätes oder dessen Übereinstimmung mit Sicherheitsstandards und regulatorischen Normen.

\*\*\* Kostenlos im iTunes oder Google Play Store erhältlich.



# GROHE BLUE HOME

Bestell-Nr.	Farbe	Brutto-Preis UVP* (Euro)
31 456 001 N/N	chrom	1.630,50
31 456 DC1 N/N	supersteel	1.875,10



**GROHE Blue Home U-Auslauf Starter Kit**  
**GROHE Blue Home Einhand-Spültischbatterie mit Filterfunktion**  
 Einlochmontage, U-Auslauf  
 Drucktasten für 3 gefilterte und gekühlte Tafelwasserarten  
**still, medium, sprudelnd**  
 GROHE StarLight Oberfläche  
 GROHE SilkMove 28 mm Keramikkartusche  
 schwenkbarer Rohrauslauf, Schwenkbereich 150°  
 getrennte Wasserführung für gefiltertes und ungefiltertes Wasser  
 flexible Anschlusschläuche  
**GROHE Blue Home Kühler**  
 liefert 3 Liter gekühltes, sprudelndes Wasser pro Stunde  
 180 Watt Kühleinheit, 230V, 50Hz  
 Schutzart IP 21, CE-Zeichen  
 benötigt Ventilationsöffnungen im Boden des Küchenschrank  
**Anzeige und Überwachung von Verbrauchsdaten, Filter- bzw. CO<sub>2</sub>-Kapazität über GROHE Ondus App**  
 Push Benachrichtigung bei niedriger Filter- bzw. CO<sub>2</sub>-Kapazität  
**mit Bluetooth 4.0\* und WIFI Datenkommunikation**  
 Reichweite bis zu 10 m abhängig von Wand- und Bodenbelägen  
 für GROHE Blue Filter S-Size, GROHE Blue Aktivkohlefilter und GROHE Blue Magnesium+ Filter  
**GROHE Blue Filter S-Size**, Filterkopf mit flexibler Wasserhärteeinstellung  
 bei Wasserhärte unter 9° dKH bitte Aktivkohlefilter 40 547 bestellen  
**GROHE Blue 425 g CO<sub>2</sub>-Flasche**  
 enthält Komponente, welche als Gefahrstoff gilt. Nähere Informationen unter [www.grohe.com/safety-data-sheets/](http://www.grohe.com/safety-data-sheets/)

31 543 000 N/N	chrom	1.870,70
31 543 DC0 N/N	supersteel	2.151,30



**GROHE Blue Home U-Auslauf Starter Kit**  
**GROHE Blue Home Einhand-Spültischbatterie mit Filterfunktion**  
 Einlochmontage, U-Auslauf  
 Drucktasten für 3 gefilterte und gekühlte Tafelwasserarten  
**still, medium, sprudelnd**  
 GROHE StarLight Oberfläche  
 GROHE SilkMove 28 mm Keramikkartusche  
**herausziehbarer Mousseauslauf**  
 schwenkbarer Rohrauslauf, Schwenkbereich 360°  
 getrennte Wasserführung für gefiltertes und ungefiltertes Wasser  
 flexible Anschlusschläuche  
**GROHE Blue Home Kühler**  
 liefert 3 Liter gekühltes, sprudelndes Wasser pro Stunde  
 180 Watt Kühleinheit, 230V, 50Hz  
 Schutzart IP 21, CE-Zeichen  
 benötigt Ventilationsöffnungen im Boden des Küchenschrank  
**Anzeige und Überwachung von Verbrauchsdaten, Filter- bzw. CO<sub>2</sub>-Kapazität über GROHE Ondus App**  
 Push Benachrichtigung bei niedriger Filter- bzw. CO<sub>2</sub>-Kapazität  
**mit Bluetooth 4.0\* und WIFI Datenkommunikation**  
 Reichweite bis zu 10 m abhängig von Wand- und Bodenbelägen  
 für GROHE Blue Filter S-Size, GROHE Blue Aktivkohlefilter und GROHE Blue Magnesium+ Filter  
**GROHE Blue Filter S-Size**, Filterkopf mit flexibler Wasserhärteeinstellung  
 bei Wasserhärte unter 9° dKH bitte Aktivkohlefilter 40 547 bestellen  
**GROHE Blue 425 g CO<sub>2</sub>-Flasche**  
 enthält Komponente, welche als Gefahrstoff gilt. Nähere Informationen unter [www.grohe.com/safety-data-sheets/](http://www.grohe.com/safety-data-sheets/)

Systemvoraussetzungen Apple iPhone mit iOS 9.0 oder höher

Systemvoraussetzungen Android Smartphone mit Android 4.3 oder höher

Mobile Endgeräte und die GROHE Ondus App\*\*\* sind nicht im Lieferumfang enthalten und müssen über einen autorisierten Apple-Händler/Händler/iTunes oder den Google Play Store bezogen werden.

\*Die Bluetooth Wortmarke und die Logos sind registrierte Markenzeichen der Bluetooth SIG, Inc. und stehen unter Lizenz, wenn sie von der GROHE AG verwendet werden. Andere Markenzeichen und Markennamen gehören ihren jeweiligen Besitzern.

\*\* Apple, das Apple Logo, iPod, iPod Touch, iPhone und iTunes sind Markenzeichen der Apple Inc., die in den USA und anderen Ländern eingetragen sind. Apple ist nicht verantwortlich für die Funktion dieses Gerätes oder dessen Übereinstimmung mit Sicherheitsstandards und regulatorischen Normen.

\*\*\* Kostenlos im iTunes oder Google Play Store erhältlich.



# GROHE BLUE HOME

Bestell-Nr.	Farbe	Brutto-Preis UVP* (Euro)
31 498 001 N/N	chrom	1.579,60
31 498 DC1 N/N	supersteel	1.816,55
31 498 DA1 N/N	warm sunset	1.895,50
31 498 DL1 N/N	warm sunset gebürstet	1.974,50
31 498 A01 N/N	hard graphite	1.895,50
31 498 AL1 N/N	hard graphite gebürstet	1.974,50

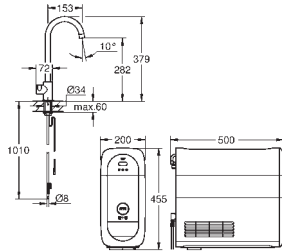

## GROHE Blue Home

### Mono Starter Kit

### GROHE Blue Home Mono Armatur mit Filterfunktion

Einlochmontage, C-Auslauf

Drucktasten für 3 gefilterte und gekühlte Tafelwasserarten

### still, medium, sprudelnd

GROHE StarLight Oberfläche

schwenkbarer Rohrauslauf, Schwenkbereich 150°

### GROHE Blue Home Kühler

liefert 3 Liter gekühltes, sprudelndes Wasser pro Stunde

180 Watt Kühleinheit, 230V, 50Hz

Schutzart IP 21, CE-Zeichen

benötigt Ventilationsöffnungen im Boden des Küchenschrank

### Anzeige und Überwachung von Verbrauchsdaten, Filter- bzw. CO<sub>2</sub>-Kapazität über GROHE Ondus App

Push Benachrichtigung bei niedriger Filter- bzw. CO<sub>2</sub>-Kapazität

### mit Bluetooth 4.0\* und WIFI Datenkommunikation

Reichweite bis zu 10 m abhängig von Wand- und Bodenbelägen

für GROHE Blue Filter S-Size, GROHE Blue Aktivkohlefilter und GROHE Blue Magnesium+ Filter

### GROHE Blue Filter S-Size, Filterkopf mit flexibler Wasserhärteeinstellung

bei Wasserhärte unter 9° dKH bitte Aktivkohlefilter 40 547 bestellen

### GROHE Blue 425 g CO<sub>2</sub>-Flasche

enthält Komponente, welche als Gefahrstoff gilt. Nähere Informationen unter [www.grohe.com/safety-data-sheets/](http://www.grohe.com/safety-data-sheets/)

Systemvoraussetzungen Apple iPhone mit iOS 9.0 oder höher

Systemvoraussetzungen Android Smartphone mit Android 4.3 oder höher

Mobile Endgeräte und die GROHE Ondus App\*\*\* sind nicht im Lieferumfang enthalten und müssen über einen autorisierten Apple-Händler/Händler/iTunes oder den Google Play Store bezogen werden.

\*Die Bluetooth Wortmarke und die Logos sind registrierte Markenzeichen der Bluetooth SIG, Inc. und stehen unter Lizenz, wenn sie von der GROHE AG verwendet werden. Andere Markenzeichen und Markennamen gehören ihren jeweiligen Besitzern.

\*\* Apple, das Apple Logo, iPod, iPod Touch, iPhone und iTunes sind Markenzeichen der Apple Inc., die in den USA und anderen Ländern eingetragen sind. Apple ist nicht verantwortlich für die Funktion dieses Gerätes oder dessen Übereinstimmung mit Sicherheitsstandards und regulativen Normen.

\*\*\* Kostenlos im iTunes oder Google Play Store erhältlich.

# GROHE BLUE PURE

Bestell-Nr. Farbe Brutto-Preis  
UVP\* (Euro)

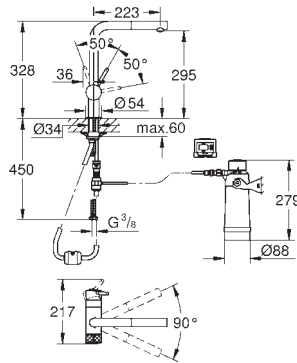

30 382 000 N/N chrom 584,00  
30 382 DC0 N/N supersteel 759,00

**GROHE Blue Pure Minta Starter Kit**  
**GROHE Blue Einhand-Spültischbatterie mit Filterfunktion**  
Einlochmontage  
L-Auslauf  
**herausziehbarer Mousseauslauf**  
separater Griff für gefiltertes Wasser  
Oberteil 1/2"  
GROHE StarLight Oberfläche  
GROHE SilkMove 46 mm Keramikkartusche  
schwenkbarer Rohrauslauf  
Schwenkbereich 90°  
getrennte Wasserführung für gefiltertes und ungefiltertes Wasser  
flexible Anschlusschläuche  
GROHE Blue Filterkopf  
GROHE Blue Aktivkohlefilter für perfekten Geschmack  
Kapazität 3000 Liter  
Betriebsstundenzähler für den Filter inklusive 2 x AA Batterien

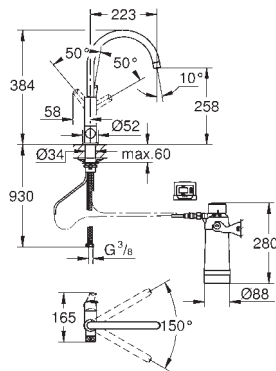

30 383 000 N/N chrom 436,00

**GROHE Blue Pure Eurosmart Starter Kit**  
**GROHE Blue Einhand-Spültischbatterie mit Filterfunktion**  
Einlochmontage  
C-Auslauf  
separater Griff für gefiltertes Wasser  
Oberteil 1/2"  
GROHE StarLight Oberfläche  
GROHE SilkMove 28 mm Keramikkartusche  
schwenkbarer Rohrauslauf  
Schwenkbereich 150°  
getrennte Wasserführung für gefiltertes und ungefiltertes Wasser  
flexible Anschlusschläuche  
GROHE Blue Filterkopf  
GROHE Blue Aktivkohlefilter für perfekten Geschmack  
Kapazität 3000 Liter  
Betriebsstundenzähler für den Filter inklusive 2 x AA Batterien

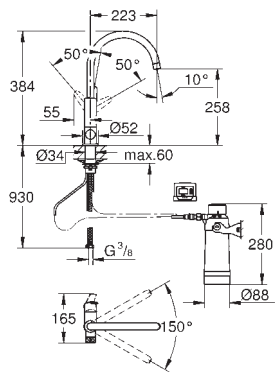

30 385 000 N/N chrom 422,00

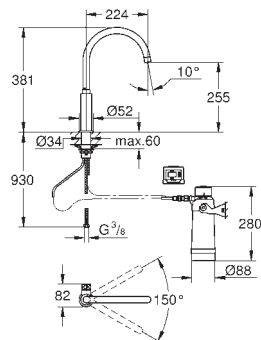

**GROHE Blue Pure BauCurve Starter Kit**  
**GROHE Blue Einhand-Spültischbatterie mit Filterfunktion**  
Einlochmontage  
C-Auslauf  
separater Griff für gefiltertes Wasser  
Oberteil 1/2"  
GROHE StarLight Oberfläche  
GROHE SilkMove 28 mm Keramikkartusche  
schwenkbarer Rohrauslauf  
Schwenkbereich 150°  
getrennte Wasserführung für gefiltertes und ungefiltertes Wasser  
flexible Anschlusschläuche  
GROHE Blue Filterkopf  
GROHE Blue Aktivkohlefilter für perfekten Geschmack  
Kapazität 3000 Liter  
Betriebsstundenzähler für den Filter inklusive 2 x AA Batterien



30 387 000 N/N chrom 329,00

**GROHE Blue Pure Mono Starter Kit**  
**GROHE Blue Mono Armatur mit Filterfunktion**  
Einlochmontage  
C-Auslauf  
Griff für gefiltertes Wasser  
Oberteil 1/2"  
GROHE StarLight Oberfläche  
schwenkbarer Rohrauslauf  
Schwenkbereich 150°  
flexible Anschlusschläuche  
GROHE Blue Filterkopf  
GROHE Blue Aktivkohlefilter für perfekten Geschmack  
Kapazität 3000 Liter  
Betriebsstundenzähler für den Filter inklusive 2 x AA Batterien

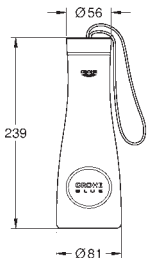
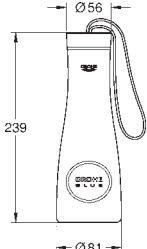
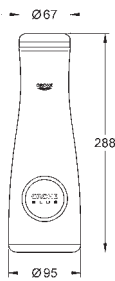
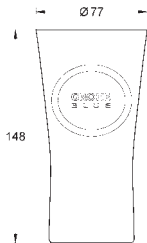
# GROHE BLUE ZUBEHÖR

	Bestell-Nr.	Farbe	Brutto-Preis UVP* (Euro)
 	40 848 000 N/N		8,40
<b>GROHE Blue Trinkflasche</b> Trinkflasche aus Tritan mit GROHE Blue Dekor BPA (Bisphenol A) frei Deckel mit Schlaufe Volumen 500 ml			
 	40 848 SD0 N/N	edelstahl	12,60
<b>GROHE Blue Thermo-Trinkflasche</b> Trinkflasche aus Edelstahl mit GROHE Blue Dekor doppelwandig Deckel mit Schlaufe Volumen 450 ml			
 	40 405 000 N/N		29,80
<b>GROHE Blue Glaskaraffe</b> Kristallglas mit GROHE Blue Dekor Edelstahldeckel spülmaschinenfest Volumen 1,0l			
 	40 437 000 N/N		29,80
<b>GROHE Blue Wassergläser (6 Stück)</b> Kristallgläser mit GROHE Blue Dekor spülmaschinenfest Volumen 250 ml			
 	40 404 001 N/N		59,65
<b>GROHE Blue Filter S-Size</b> BWT Austauschfilter für GROHE Blue Kapazität 600 Liter bei 20° dKH 5-Phasen-Filter zur Verwendung mit GROHE Blue Home, GROHE Blue Professional und GROHE Blue Pure			
	40 430 001 N/N		109,25
<b>dito, M-Size, Kapazität 1500 Liter bei 20° dKh, 315 mm hoch</b>			
	40 412 001 N/N		142,85
<b>dito, L-Size, Kapazität 2500 Liter bei 20° dKh, 350 mm hoch</b>			

# GROHE BLUE ZUBEHÖR

	Bestell-Nr.	Farbe	Brutto-Preis UVP* (Euro)
 	40 547 001	N/N	59,65
<p><b>GROHE Blue Aktivkohlefilter</b>            BWT Austauschfilter für <b>GROHE Blue</b> Systeme für Regionen mit Wasserhärte unter 9° dKH            Kapazität 3000 Liter            3-Phasen-Filter            zur Verwendung mit GROHE Blue Home, GROHE Blue Professional und GROHE Blue Pure</p>			
 	40 691 001	N/N	76,45
<p><b>GROHE Blue Magnesium+ Filter</b>            BWT Austauschfilter für <b>GROHE Blue</b> zur Anreicherung des Wassers mit Magnesium            Kapazität 400 Liter bei 17° dGH            5-Phasen-Filter            zur Verwendung mit GROHE Blue Home, GROHE Blue Professional und GROHE Blue Pure</p>			
 	40 575 001	N/N	149,85
<p><b>GROHE Blue UltraSafe Filter</b>            Austauschfilter            Kapazität 3000 Liter            2-Phasen-Filter</p>			
	64 508 001	N/N	39,50
<p><b>GROHE Blue Filterkopf</b>            nur zur Nutzung mit <b>GROHE Blue</b> Filtern 40 404 001 / 40 430 001 / 40 412 001 / 40 691 001 / 40 547 001, bitte separat bestellen</p>			
 	40 434 001	N/N	34,05
<p><b>GROHE Blue Reinigungskartusche</b>            zur 100% Desinfektion und Reinigung des <b>GROHE Blue</b> Kühlers und Filterkopfes inklusive Sprühkopf            zur Verwendung mit GROHE Blue Adapter für Reinigungskartusche 40 694 000, bitte separat bestellen            enthält Gefahrstoff, nähere Informationen unter <a href="http://www.grohe.com/sicherheitsdatenblaetter/">www.grohe.com/sicherheitsdatenblaetter/</a></p>			
	40 694 000	N/N	16,80
<p><b>GROHE Blue Adapter für Reinigungskartusche</b>            zur Verwendung mit Reinigungskartusche und zur Verwendung mit GROHE Blue Reinigungskartusche 40 434 001, bitte separat bestellen</p>			

Bestell-Nr.	Farbe	Brutto-Preis UVP* (Euro)
30 079 001 N/N	chrom	1.485,55
30 079 DC1 N/N	supersteel	1.708,40

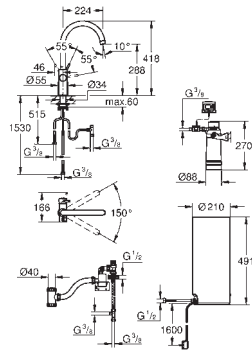

**GROHE Red Duo  
Armatur und Boiler Größe L**  
**GROHE Red Duo** Einhand-Spültischbatterie, Einlochmontage  
 C-Auslauf  
**GROHE ChildLock** Drucktasten für kochendes Wasser  
 TÜV zertifizierte elektronische Sicherung gegen versehentliches Aktivieren  
 GROHE StarLight Oberfläche  
 GROHE SilkMove 28 mm Keramikkartusche  
 isolierter Rohrauslauf, Schwenkbereich 150°  
 getrennte Wasserwege  
 flexible Anschlussschläuche  
**GROHE Red Boiler Größe L**  
 Hochdruckboiler für kochendes und warmes Wasser  
 5,5 Liter 100° C kochendes Wasser  
 7 Liter Gesamtkapazität, Betriebsdruck: 1-7 bar  
 mit flexiblem Anschlussschlauch und Abgang für kochendes Wasser  
 CE-Zeichen  
 Anschlussspannung 230 V 50 Hz, Leistungsaufnahme 2200 W  
 Leistungsaufnahme Standby 15 W  
 Energieeffizienzklasse A  
**GROHE Red Filterset** zum Schutz des Boilers vor Verkalkung  
 Kapazität 600 Liter bei 20° dKH  
 5-Phasen-Filter, Durchflussmesser

30 325 001 N/N	chrom	1.485,55
30 325 DC1 N/N	supersteel	1.708,40

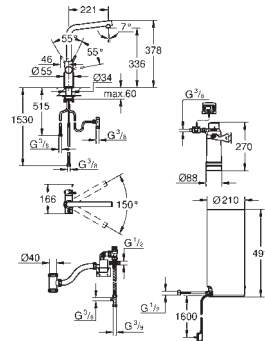

**GROHE Red Duo  
Armatur und Boiler Größe L**  
 bestehend aus:  
**GROHE Red Duo** Einhand-Spültischbatterie, Einlochmontage  
 L-Auslauf  
**GROHE ChildLock** Drucktasten für kochendes Wasser  
 TÜV zertifizierte elektronische Sicherung gegen versehentliches Aktivieren  
 GROHE StarLight Oberfläche  
 GROHE SilkMove 28 mm Keramikkartusche  
 isolierter Rohrauslauf, Schwenkbereich 150°  
 getrennte Wasserwege  
 flexible Anschlussschläuche  
**GROHE Red Boiler Größe L**  
 Hochdruckboiler für kochendes und warmes Wasser  
 5,5 Liter 100° C kochendes Wasser  
 7 Liter Gesamtkapazität, Betriebsdruck: 1-7 bar  
 mit flexiblem Anschlussschlauch und Abgang für kochendes Wasser  
 CE-Zeichen  
 Anschlussspannung 230 V 50 Hz, Leistungsaufnahme 2200 W  
 Leistungsaufnahme Standby 15 W  
 Energieeffizienzklasse A  
**GROHE Red Filterset** zum Schutz des Boilers vor Verkalkung  
 Kapazität 600 Liter bei 20° dKH  
 5-Phasen-Filter, Durchflussmesser

30 083 001 N/N	chrom	1.375,50
30 083 DC1 N/N	supersteel	1.581,85
30 083 DA1 N/N	warm sunset	1.650,60
30 083 DL1 N/N	warm sunset gebürstet	1.719,40
30 083 A01 N/N	hard graphite	1.650,60
30 083 AL1 N/N	hard graphite gebürstet	1.719,40

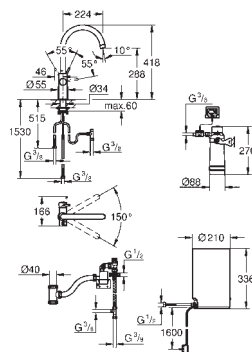

**GROHE Red Duo  
Armatur und Boiler Größe M**  
**GROHE Red Duo** Einhand-Spültischbatterie, Einlochmontage  
 C-Auslauf  
**GROHE ChildLock** Drucktasten für kochendes Wasser  
 TÜV zertifizierte elektronische Sicherung gegen versehentliches Aktivieren  
 GROHE StarLight Oberfläche  
 GROHE SilkMove 28 mm Keramikkartusche  
 isolierter Rohrauslauf, Schwenkbereich 150°  
 getrennte Wasserwege  
 flexible Anschlussschläuche  
**GROHE Red Boiler Größe M**  
 Hochdruckboiler für kochendes und warmes Wasser  
 3 Liter 100° C kochendes Wasser  
 4 Liter Gesamtkapazität, Betriebsdruck: 1-7 bar  
 mit flexiblem Anschlussschlauch und Abgang für kochendes Wasser  
 CE-Zeichen  
 Anschlussspannung 230 V 50 Hz, Leistungsaufnahme 2200 W  
 Leistungsaufnahme Standby 15 W  
 Energieeffizienzklasse A  
**GROHE Red Filterset** zum Schutz des Boilers vor Verkalkung  
 Kapazität 600 Liter bei 20° dKH  
 5-Phasen-Filter, Durchflussmesser

Bestell-Nr.	Farbe	Brutto-Preis UVP* (Euro)
30 327 001 N/N	chrom	1.375,50
30 327 DC1 N/N	supersteel	1.581,85
30 327 DA1 N/N	warm sunset	1.650,60
30 327 DL1 N/N	warm sunset gebürstet	1.719,40
30 327 A01 N/N	hard graphite	1.650,60
30 327 AL1 N/N	hard graphite gebürstet	1.719,40

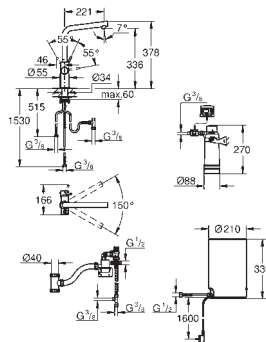

## GROHE Red Duo

### Armatur und Boiler Größe M

GROHE Red Duo Einhand-Spültischbatterie, Einlochmontage L-Auslauf

**GROHE ChildLock** Drucktasten für kochendes Wasser

TÜV zertifizierte elektronische Sicherung gegen versehentliches Aktivieren

GROHE StarLight Oberfläche

GROHE SilkMove 28 mm Keramikartusche

isolierter Rohrauslauf, Schwenkbereich 150°

getrennte Wasserwege

flexible Anschlusschläuche

### GROHE Red Boiler Größe M

Hochdruckboiler für kochendes und warmes Wasser

3 Liter 100° C kochendes Wasser

4 Liter Gesamtkapazität, Betriebsdruck: 1-7 bar

mit flexiblem Anschlusschlauch und Abgang für kochendes Wasser

CE-Zeichen

Anschlussspannung 230 V 50 Hz, Leistungsaufnahme 2200 W

Leistungsaufnahme Standby 15 W

Energieeffizienzklasse A

**GROHE Red Filterset** zum Schutz des Boilers vor Verkalkung

Kapazität 600 Liter bei 20° dKH

5-Phasen-Filter, Durchflussmesser

30 080 001 N/N	chrom	1.375,50
----------------	-------	----------

## GROHE Red Mono

### Standventil und Boiler Größe L

GROHE Red Mono Standventil, Einlochmontage

C-Auslauf

**GROHE ChildLock** Drucktasten für kochendes Wasser

TÜV zertifizierte elektronische Sicherung gegen versehentliches Aktivieren

GROHE StarLight Oberfläche

isolierter Rohrauslauf, Schwenkbereich 150°

### GROHE Red Boiler Größe L

Hochdruckboiler für kochendes und warmes Wasser

5,5 Liter 100° C kochendes Wasser

7 Liter Gesamtkapazität, Betriebsdruck: 1-7 bar

mit flexiblem Anschlusschlauch und Abgang für kochendes Wasser

CE-Zeichen

Anschlussspannung 230 V 50 Hz, Leistungsaufnahme 2200 W

Leistungsaufnahme Standby 15 W

Energieeffizienzklasse A

**GROHE Red Filterset** zum Schutz des Boilers vor Verkalkung

Kapazität 600 Liter bei 20° dKH

5-Phasen-Filter, Durchflussmesser

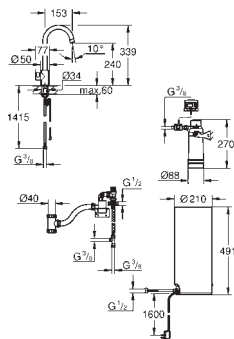

30 085 001 N/N	chrom	1.265,45
30 085 DC1 N/N	supersteel	1.455,25
30 085 DA1 N/N	warm sunset	1.518,55
30 085 DL1 N/N	warm sunset gebürstet	1.581,80
30 085 A01 N/N	hard graphite	1.518,55
30 085 AL1 N/N	hard graphite gebürstet	1.581,80

## GROHE Red Mono

### Standventil und Boiler Größe M

GROHE Red Mono Standventil, Einlochmontage

C-Auslauf

**GROHE ChildLock** Drucktasten für kochendes Wasser

TÜV zertifizierte elektronische Sicherung gegen versehentliches Aktivieren

GROHE StarLight Oberfläche

isolierter Rohrauslauf, Schwenkbereich 150°

### GROHE Red Boiler Größe M

Hochdruckboiler für kochendes und warmes Wasser

3 Liter 100° C kochendes Wasser

4 Liter Gesamtkapazität, Betriebsdruck: 1-7 bar

mit flexiblem Anschlusschlauch und Abgang für kochendes Wasser

CE-Zeichen

Anschlussspannung 230 V 50 Hz, Leistungsaufnahme 2200 W

Leistungsaufnahme Standby 15 W

Energieeffizienzklasse A

**GROHE Red Filterset** zum Schutz des Boilers vor Verkalkung

Kapazität 600 Liter bei 20° dKH

5-Phasen-Filter, Durchflussmesser

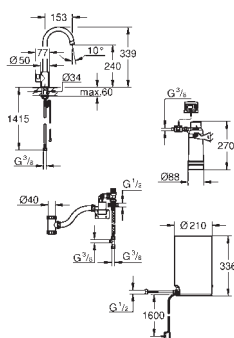



Bestell-Nr.	Farbe	Brutto-Preis UVP* (Euro)
30 339 001 N/N	chrom	1.265,45
30 339 DC1 N/N	supersteel	1.455,25

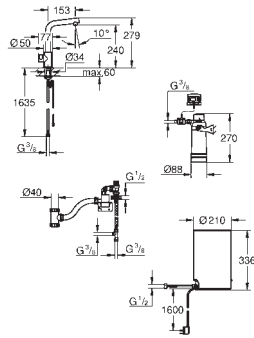

**GROHE Red Mono Standventil und Boiler Größe M**  
**GROHE Red Mono** Standventil, Einlochmontage  
 L-Auslauf  
**GROHE ChildLock** Drucktasten für kochendes Wasser  
 TÜV zertifizierte elektronische Sicherung gegen versehentliches Aktivieren  
 GROHE StarLight Oberfläche  
 isolierter Rohrauslauf, Schwenkbereich 150°  
**GROHE Red Boiler Größe M**  
 Hochdruckboiler für kochendes und warmes Wasser  
 3 Liter 100° C kochendes Wasser  
 4 Liter Gesamtkapazität, Betriebsdruck: 1-7 bar  
 mit flexiblem Anschlusschlauch und Abgang für kochendes Wasser  
 CE-Zeichen  
 Anschlussspannung 230 V 50 Hz, Leistungsaufnahme 2200 W  
 Leistungsaufnahme Standby 15 W  
 Energieeffizienzklasse A  
**GROHE Red Filterset** zum Schutz des Boilers vor Verkalkung  
 Kapazität 600 Liter bei 20° dKH  
 5-Phasen-Filter, Durchflussmesser



40 841 001 N/N chrom 164,30  
**GROHE Red Mischventil**  
 zum thermostatischen Mischen von Leitungs- und kochendem Wasser zur Erzeugung von Warmwasser  
 einstellbar von 35°C bis 75°C  
**Hotfill und Coldfill (Anschluss nur an Kaltwasser) Installation bei beiden Boilergrößen möglich**  
 inklusive 70 cm Anschlusschlauch, Verteilerstück und Wandbefestigung

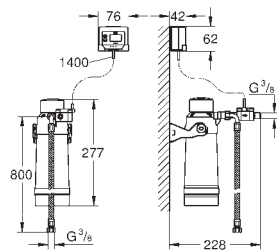

40 438 001 N/N 163,85  
**GROHE Red Filter mit Filterkopf**  
 für Regionen mit Wasserhärte über 12° KH  
 zum Vorschalten vor **GROHE Red** Boiler  
 flexible Anschlusschläuche  
 Filter 600l

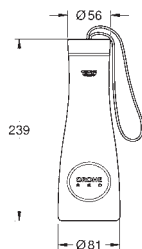

40 919 SD0 N/N edelstahl 15,10  
**GROHE Red Thermo-Trinkflasche**  
 Trinkflasche aus Edelstahl mit GROHE Red Dekor  
 doppelwandig  
 Deckel mit Schlaufe  
 mit Teesieb  
 Volumen 450 ml

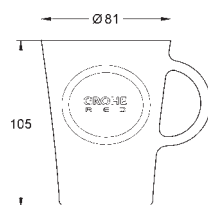

40 432 000 N/N 25,60  
**GROHE Red Teegläser (4 Stück)**  
 hitzebeständiges Glas mit GROHE Red Dekor  
 spülmaschinenfest  
 Volumen 250 ml

# GROHE MÜLLTRENNSYSTEME

Bestell-Nr.

Farbe

Brutto-Preis  
UVP\* (Euro)

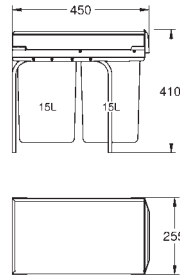

40 855 000 N/N

52,50

**GROHE Blue**

**Mülltrennsystem 30 cm - 15 l / 15 l**

Montageart: Bodenmontage, hinter Drehtür

Technik: Vollauszug

Bedienung: Handauszug

Trennung: 2-fach, 2 x 15 l

Schrankbreite: 30 cm und breiter

kompatibel mit GROHE Blue Home and GROHE Red Größe M und L

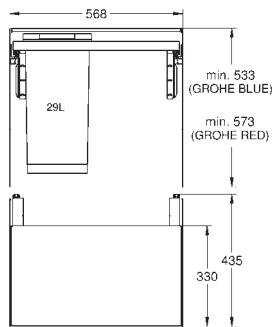

40 980 000 N/N

268,10

**GROHE Blue**

**Mülltrennsystem 60 cm - 29 l**

Montageart: Schrankwand und Frontblende

Technik: Vollauszug mit Einzugsdämpfung

Trennung: einfach, 1 x 29 l

Schrankbreite: 60 cm

Einbauhöhe beträgt mindestens 533 mm, maximal 573 mm

kompatibel mit GROHE Blue Home, GROHE Blue Professional und GROHE Red Größe M und L

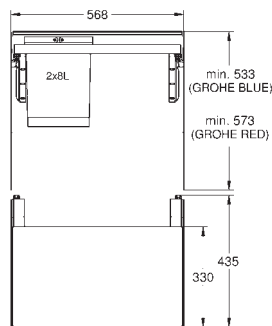

40 981 000 N/N

268,10

**GROHE Blue**

**Mülltrennsystem 60 cm - 8 l / 8 l**

Montageart: Schrankwand und Frontblende

Technik: Vollauszug mit Einzugsdämpfung

Trennung: zweifach, 2 x 8 l

Schrankbreite: 60 cm

Einbauhöhe beträgt mindestens 533 mm, maximal 573 mm

kompatibel mit GROHE Blue Home, GROHE Blue Professional und GROHE Red Größe M und L

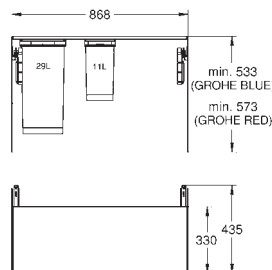

40 982 000 N/N

284,90

**GROHE Blue**

**Mülltrennsystem 90 cm - 11 l / 29 l**

Montageart: Schrankwand und Frontblende

Technik: Vollauszug mit Einzugsdämpfung

Trennung: zweifach, 1 x 11 l, 1 x 29 l

Schrankbreite: 90 cm

Einbauhöhe beträgt mindestens 533 mm, maximal 573 mm

kompatibel mit GROHE Blue Home, GROHE Blue Professional und GROHE Red Größe M und L

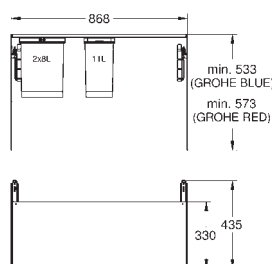

40 983 000 N/N

284,90

**GROHE Blue**

**Mülltrennsystem 90 cm - 8 l / 8 l / 11 l**

Montageart: Schrankwand und Frontblende

Technik: Vollauszug mit Einzugsdämpfung

Trennung: dreifach, 2 x 8 l, 1 x 11 l

Schrankbreite: 90 cm

Einbauhöhe beträgt mindestens 533 mm, maximal 573 mm

kompatibel mit GROHE Blue Home, GROHE Blue Professional und GROHE Red Größe M und L

# GROHE MÜLLTRENNSYSTEME

Bestell-Nr.

Farbe

Brutto-Preis  
UVP\* (Euro)

40 984 000 N/N

43,30

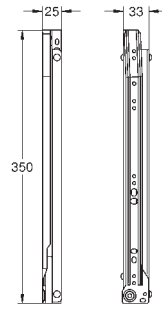

## GROHE Blue Umrüstset für Auszugsplatte

Inhalt: Auszugsschienen und Anti-Rutsch Matte  
zur Verwendung mit GROHE Blue Mülltrennsystem 40 980, 40 981, 40 982 oder  
40 983, muss separat bestellt werden

Bestell-Nr.	Farbe	Brutto-Preis UVP* (Euro)
-------------	-------	-----------------------------

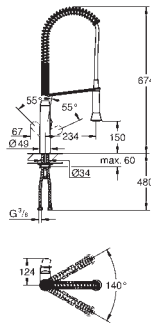

32 950 000	chrom	1.161,45
32 950 DC0	supersteel	1.509,90
32 950 A00	hard graphite	1.626,05
32 950 ALO	hard graphite gebürstet	1.742,20

## K7

### Einhand-Spültischbatterie, DN 15

Einlochmontage

GROHE StarLight Oberfläche

GROHE SilkMove 35 mm Keramikkartusche

**herausziehbarer SpeedClean Profibrause**

Umstellung: Mousseur/SpeedClean Brausestrahl

automatische Rückstellung auf Mousseur

Metallbrause

variabel einstellbare Mengenbegrenzung

schwenkbarer Auslauf

Schwenkbereich 140°

Eigensicher gegen Rückfließen

flexible Anschlusschläuche

Schnell-Montage-System

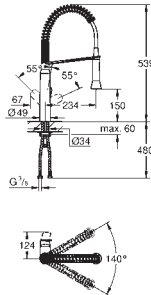

31 379 000	chrom	908,50
31 379 DC0	supersteel	1.181,05
31 379 A00	hard graphite	1.271,90
31 379 ALO	hard graphite gebürstet	1.362,75

## K7

### Einhand-Spültischbatterie, DN 15

Einlochmontage

GROHE StarLight Oberfläche

GROHE SilkMove 35 mm Keramikkartusche

**herausziehbarer SpeedClean Profibrause**

Umstellung: Mousseur/SpeedClean Brausestrahl

automatische Rückstellung auf Mousseur

Metallbrause

variabel einstellbare Mengenbegrenzung

schwenkbarer Auslauf

Schwenkbereich 140°

Eigensicher gegen Rückfließen

flexible Anschlusschläuche

Schnell-Montage-System

# GROHE FOOT CONTROL

Bestell-Nr.

Farbe

Brutto-Preis  
UVP\* (Euro)

30 309 000

299,45

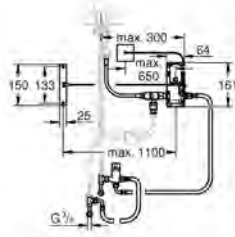
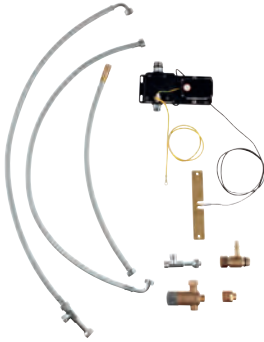

## Foot Control Umrüstset

Foot control: Wasser-Aktivierung durch Sensor-Berührung

**Batterie-Stromversorgung 6 V**

**Lithium-Batterie, Typ CR-P2**

CE-Zeichen

Magnetventil

Festwertmischer

Sicherheitsabschaltung automatisch nach 60 Sek. (Werkseinstellung)

Schutzart IP 44

**für alle GROHE Küchenarmaturen mit herausziehbarem Mousseur/  
Spülbrause und für Waschtischbatterie Europlus 33155002 einsetzbar**

# GROHE MINTA / MINTA SMARTCONTROL / MINTA TOUCH

Bestell-Nr.

Farbe

Brutto-Preis  
UVP\* (Euro)

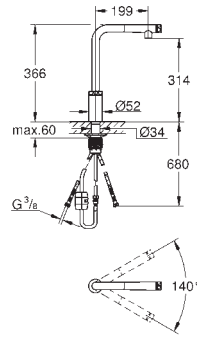

31 613 000	chrom	499,00
31 613 DC0	supersteel	648,70
31 613 DA0	warm sunset	698,60
31 613 A00	hard graphite	698,60

## Minta SmartControl Spültischbatterie mit SmartControl

Einlochmontage

GROHE StarLight Oberfläche

herausziehbare Spülbrause mit Laminarstrahl

**GROHE Magnetic Docking** garantiert einfaches und präzises Zurückgleiten der Spülbrause in die Ausgangsposition

**SmartControl: An/Aus per Knopfdruck und Volumensteuerung durch Drehen**

Temperatureinstellung durch Drehen des Mischventils am Armaturenkörper

schwenkbarer Rohrauslauf

Schwenkbereich 140°

Eigensicher gegen Rückfließen

flexible Anschlusschläuche

**GROHE QuickFix Plus Schnelle und einfache Installation – werkzeuglos**

**GROHE Zero** getrennte innenliegende Wasserwege – kein Kontakt mit Blei oder Nickel

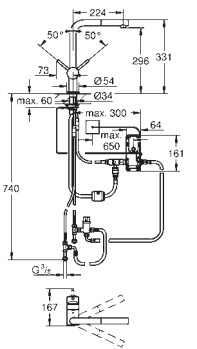

31 360 001	chrom	665,40
31 360 DC1	supersteel	865,00

## Minta Touch

Elektronische Einhand-Spültischbatterie, DN15

L-Auslauf

Einlochmontage

Touch: Wasser-Aktivierung durch Berührung

**Batterie-Stromversorgung 6 V**

**Lithium-Batterie, Typ CR-P2**

CE-Zeichen

Magnetventil, Festwertmischer

Sicherheitsabschaltung automatisch nach 60 Sek. (Werkseinstellung)

Schutzart IP 44

GROHE StarLight Oberfläche

GROHE SilkMove 46 mm Keramikkartusche

**herausziehbarer Mousseerauslauf**

variabel einstellbare Mengenbegrenzung

schwenkbarer Rohrauslauf

Schwenkbereich 360°

Eigensicher gegen Rückfließen

flexible Anschlusschläuche

Schnell-Montage-System

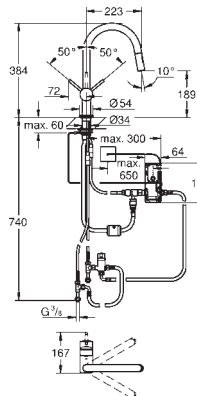

31 358 002	chrom	711,10
31 358 DC2	supersteel	924,45

## Minta Touch

Elektronische Einhand-Spültischbatterie, DN15

C-Auslauf

Einlochmontage

Touch: Wasser-Aktivierung durch Berührung

**Batterie-Stromversorgung 6 V**

**Lithium-Batterie, Typ CR-P2**

CE-Zeichen

Magnetventil, Festwertmischer

Sicherheitsabschaltung automatisch nach 60 Sek. (Werkseinstellung)

Schutzart IP 44

GROHE StarLight Oberfläche

GROHE SilkMove 46 mm Keramikkartusche

**herausziehbare Dual Spülbrause**

Umstellung: Laminarstrahl/SpeedClean Brausestrahl

schwenkbarer Rohrauslauf

Schwenkbereich 360°

Eigensicher gegen Rückfließen

flexible Anschlusschläuche

Schnell-Montage-System

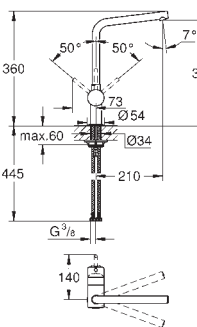

31 375 000	chrom	314,30
31 375 DC0	supersteel	408,60
31 375 DA0	warm sunset	440,00
31 375 DL0	warm sunset gebürstet	471,45
31 375 A00	hard graphite	440,00
31 375 AL0	hard graphite gebürstet	471,45

## Minta

Einhand-Spültischbatterie, DN 15

L-Auslauf

GROHE StarLight Oberfläche

GROHE SilkMove 46 mm Keramikkartusche

variabel einstellbare Mengenbegrenzung

schwenkbarer Rohrauslauf

Schwenkbereich einstellbar 0°/150°/360°

flexible Anschlusschläuche

Schnell-Montage-System



# GROHE MINTA / MINTA SMARTCONTROL / MINTA TOUCH

Bestell-Nr.

Farbe

Brutto-Preis  
UVP\* (Euro)

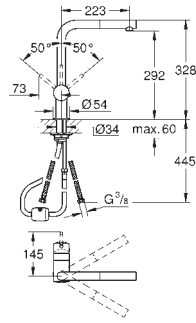

**32 168 000**  
**32 168 DC0**

**chrom**  
**supersteel**

**435,85**  
**566,60**

**Minta**  
**Einhand-Spültischbatterie, DN 15**  
L-Auslauf  
Einlochmontage  
GROHE StarLight Oberfläche  
GROHE SilkMove 46 mm Keramikartusche  
**herausziehbarer Mousseerauslauf**  
variabel einstellbare Mengenbegrenzung  
schwenkbarer Rohrauslauf  
Schwenkbereich 360°  
Eigensicher gegen Rückfließen  
flexible Anschlusschläuche  
Schnell-Montage-System

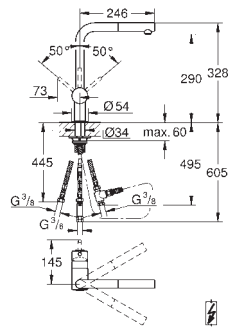

**31 397 000**

**chrom**

**473,45**

**Minta**  
**Einhand-Spültischbatterie, DN 15**  
**Niederdruck für offene Warmwasserbereiter**  
L-Auslauf  
Einlochmontage  
GROHE StarLight Oberfläche  
GROHE SilkMove 46 mm Keramikartusche  
**herausziehbare Laminarbrause**  
variabel einstellbare Mengenbegrenzung  
schwenkbarer Rohrauslauf  
Schwenkbereich 360°  
Eigensicher gegen Rückfließen  
flexible Anschlusschläuche  
Schnell-Montage-System

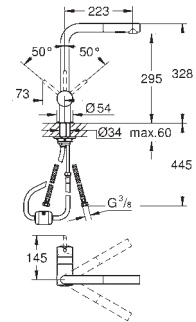

**30 274 000**  
**30 274 DC0**

**chrom**  
**supersteel**

**441,40**  
**573,80**

**30 274 DA0**

**warm sunset**

**617,95**

**30 274 DL0**

**warm sunset gebürstet**

**662,10**

**30 274 A00**

**hard graphite**

**617,95**

**30 274 AL0**

**hard graphite gebürstet**

**662,10**

**Minta**  
**Einhand-Spültischbatterie, DN 15**

L-Auslauf  
Einlochmontage  
GROHE StarLight Oberfläche  
GROHE SilkMove 46 mm Keramikartusche  
**herausziehbare Dual Spülbrause**  
Umstellung: Laminarstrahl/SpeedClean Brausestrahl  
automatische Rückstellung auf Laminarstrahl  
variabel einstellbare Mengenbegrenzung  
schwenkbarer Rohrauslauf, Schwenkbereich 360°  
Eigensicher gegen Rückfließen  
flexible Anschlusschläuche  
Schnell-Montage-System

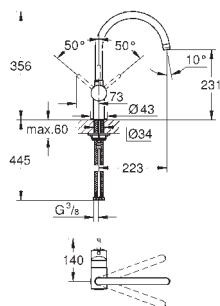

**32 917 000**

**chrom**

**327,90**

**32 917 DC0**

**supersteel**

**426,25**

**32 917 KS0**

**velvet black**

**439,00**

**32 917 DA0**

**warm sunset**

**459,05**

**32 917 DL0**

**warm sunset gebürstet**

**491,85**

**32 917 A00**

**hard graphite**

**459,05**

**32 917 AL0**

**hard graphite gebürstet**

**491,85**

**Minta**  
**Einhand-Spültischbatterie, DN 15**

C-Auslauf  
Einlochmontage  
GROHE StarLight Oberfläche  
GROHE SilkMove 46 mm Keramikartusche  
variabel einstellbare Mengenbegrenzung  
schwenkbarer Rohrauslauf  
Schwenkbereich wählbar: 0° / 150° / 360°  
flexible Anschlusschläuche  
Schnell-Montage-System

# GROHE MINTA / MINTA SMARTCONTROL / MINTA TOUCH

Bestell-Nr.

Farbe

Brutto-Preis  
UVP\* (Euro)

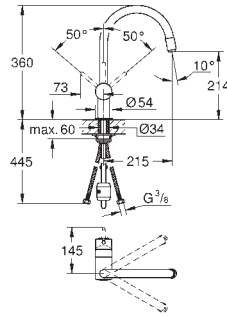

32 918 000  
32 918 DC0

chrom  
supersteel

425,15  
552,70

**Minta**  
**Einhand-Spültischbatterie, DN 15**  
C-Auslauf  
Einlochmontage  
GROHE StarLight Oberfläche  
GROHE SilkMove 46 mm Keramikkartusche  
**herausziehbarer Mousseerauslauf**  
variabel einstellbare Mengenbegrenzung  
schwenkbarer Rohrauslauf  
Schwenkbereich 360°  
Eigensicher gegen Rückfließen  
flexible Anschlusschläuche  
Schnell-Montage-System

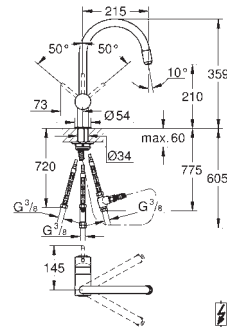

32 511 000

chrom

592,45

**Minta**  
**Einhand-Spültischbatterie, DN 15**  
**Niederdruck für offene Warmwasserbereiter**  
C-Auslauf  
Einlochmontage  
GROHE StarLight Oberfläche  
GROHE SilkMove 46 mm Keramikkartusche  
**herausziehbare Laminarbrause**  
variabel einstellbare Mengenbegrenzung  
schwenkbarer Rohrauslauf  
Schwenkbereich 360°  
Eigensicher gegen Rückfließen  
flexible Anschlusschläuche  
Schnell-Montage-System

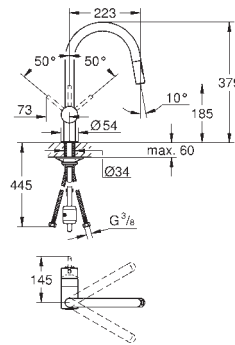

32 321 002

chrom

406,25

32 321 DC2

supersteel

528,15

32 321 DA2

warm sunset

568,75

32 321 DL2

warm sunset gebürstet

609,40

32 321 A02

hard graphite

568,75

32 321 AL2

hard graphite gebürstet

609,40

**Minta**  
**Einhand-Spültischbatterie, DN 15**

C-Auslauf  
Einlochmontage  
GROHE StarLight Oberfläche  
GROHE SilkMove 46 mm Keramikkartusche  
GROHE EasyDock  
**herausziehbare Dual Spülbrause**  
Umstellung: Laminarstrahl/SpeedClean Brausestrahl  
variabel einstellbare Mengenbegrenzung  
schwenkbarer Rohrauslauf  
Schwenkbereich 360°  
integrierter Rückflussverhinderer  
Eigensicher gegen Rückfließen  
flexible Anschlusschläuche  
Schnell-Montage-System

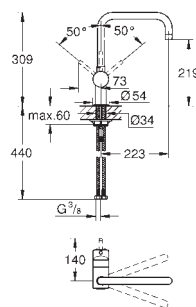

32 488 000

chrom

364,20

32 488 DC0

supersteel

473,45

32 488 DA0

warm sunset

509,90

32 488 DL0

warm sunset gebürstet

546,30

32 488 A00

hard graphite

509,90

32 488 AL0

hard graphite gebürstet

546,30

**Minta**  
**Einhand-Spültischbatterie, DN 15**

U-Auslauf  
Einlochmontage  
GROHE StarLight Oberfläche  
GROHE SilkMove 46 mm Keramikkartusche  
variabel einstellbare Mengenbegrenzung  
Schwenkbereich wählbar: 0° / 150° / 360°  
schwenkbarer Rohrauslauf  
flexible Anschlusschläuche  
Schnell-Montage-System

# GROHE MINTA / MINTA SMARTCONTROL / MINTA TOUCH

Bestell-Nr.

Farbe

Brutto-Preis  
UVP\* (Euro)

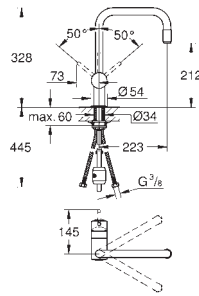

32 067 000

chrom

389,65

**Minta**  
**Einhand-Spültischbatterie, DN 15**  
U-Auslauf  
Einlochmontage  
GROHE StarLight Oberfläche  
GROHE SilkMove 46 mm Keramikkartusche  
**herausziehbarer Mousseerauslauf**  
variabel einstellbare Mengenbegrenzung  
schwenkbarer Rohauslauf  
Schwenkbereich 360°  
Eigensicher gegen Rückfließen  
flexible Anschlusschläuche  
Schnell-Montage-System

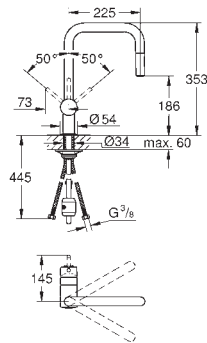

32 322 002

chrom

422,30

32 322 DC2

supersteel

549,00

32 322 DA2

warm sunset

591,20

32 322 DL2

warm sunset gebürstet

633,45

32 322 A02

hard graphite

591,20

32 322 AL2

hard graphite gebürstet

633,45

**Minta**  
**Einhand-Spültischbatterie, DN 15**  
U-Auslauf  
Einlochmontage  
GROHE StarLight Oberfläche  
GROHE SilkMove 46 mm Keramikkartusche  
GROHE EasyDock  
**herausziehbare Dual Spülbrause**  
Umstellung: Laminarstrahl/SpeedClean Brausestrahl  
variabel einstellbare Mengenbegrenzung  
schwenkbarer Rohauslauf  
Schwenkbereich 360°  
integrierter Rückflussverhinderer  
Eigensicher gegen Rückfließen  
flexible Anschlusschläuche  
Schnell-Montage-System

KÜCHEN-  
ARMATUREN

# GROHE ZEDRA / ZEDRA SMARTCONTROL / ZEDRA TOUCH

Bestell-Nr.

Farbe

Brutto-Preis  
UVP\* (Euro)

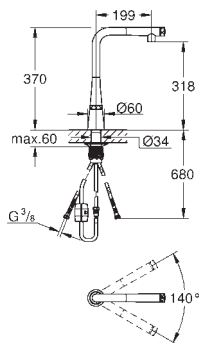

31 593 002  
31 593 DC2

chrom  
supersteel

699,00  
908,70

## Zedra SmartControl Spültischbatterie mit SmartControl

Einlochmontage  
GROHE StarLight Oberfläche  
herausziehbare Spülbrause mit Laminarstrahl  
**GROHE Magnetic Docking** garantiert einfaches und präzises Zurückgleiten der Spülbrause in die Ausgangsposition  
**SmartControl: An/Aus per Knopfdruck und Volumensteuerung durch Drehen**  
Temperatureinstellung durch Drehen des Mischventils am Armaturenkörper  
Schwenkbereich 140°  
Eigensicher gegen Rückfließen  
flexible Anschlusschläuche  
**GROHE QuickFix Plus Schnelle und einfache Installation – werkzeuglos**  
**GROHE Zero getrennte innenliegende Wasserwege – kein Kontakt mit Blei oder Nickel**

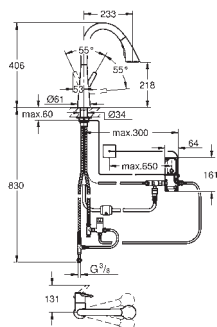

30 219 002  
30 219 DC2

chrom  
supersteel

850,00  
1.105,00

## Zedra Touch Elektronische Einhand-Spültischbatterie, DN15

Touch: Wasser-Aktivierung durch Berührung  
**Batterie-Stromversorgung 6 V**  
**Lithium-Batterie, Typ CR-P2**  
CE-Zeichen  
Magnetventil  
Festwertmischer  
Sicherheitsabschaltung automatisch nach 60 Sek. (Werkseinstellung)  
Schutzart IP 44  
GROHE StarLight Oberfläche  
GROHE SilkMove 35 mm Keramikkartusche  
**GROHE Zero getrennte innenliegende Wasserwege – kein Kontakt mit Blei oder Nickel**  
**GROHE Magnetic Docking** garantiert einfaches und präzises Zurückgleiten der Spülbrause in die Ausgangsposition  
herausziehbare Spülbrause mit 3 Strahlarten  
Umstellung: Laminarstrahl/SpeedClean Brausestrahl/GROHE Blade Spray (bis zu 70% reduzierter Wasserverbrauch bei noch stärkerer Strahlleistung)  
Stopfunktion - Knopf zum Pausieren des Wasserflusses  
automatische Rückstellung auf Laminarstrahl  
variabel einstellbare Mengenbegrenzung  
schwenkbarer Rohrauslauf  
Schwenkbereich 360°  
Eigensicher gegen Rückfließen  
flexible Anschlusschläuche

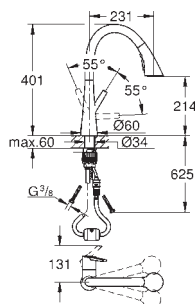

32 294 002  
32 294 DC2

chrom  
supersteel

485,00  
638,00

## Zedra Einhand-Spültischbatterie, DN 15

Einlochmontage  
GROHE StarLight Oberfläche  
GROHE SilkMove 35 mm Keramikkartusche  
**GROHE Magnetic Docking** garantiert einfaches und präzises Zurückgleiten der Spülbrause in die Ausgangsposition  
herausziehbare Spülbrause mit 3 Strahlarten  
Umstellung: Laminarstrahl/SpeedClean Brausestrahl/GROHE Blade Spray (bis zu 70% reduzierter Wasserverbrauch bei noch stärkerer Strahlleistung)  
Stopfunktion - Knopf zum Pausieren des Wasserflusses  
automatische Rückstellung auf Laminarstrahl  
variabel einstellbare Mengenbegrenzung  
schwenkbarer Rohrauslauf  
Schwenkbereich 360°  
Eigensicher gegen Rückfließen  
flexible Anschlusschläuche  
**GROHE QuickFix Plus Schnelle und einfache Installation – werkzeuglos**  
**GROHE Zero getrennte innenliegende Wasserwege – kein Kontakt mit Blei oder Nickel**

# GROHE ZEDRA / ZEDRA SMARTCONTROL / ZEDRA TOUCH

Bestell-Nr.

Farbe

Brutto-Preis  
UVP\* (Euro)

32 553 002  
32 553 DC2

chrom  
supersteel

455,00  
591,00

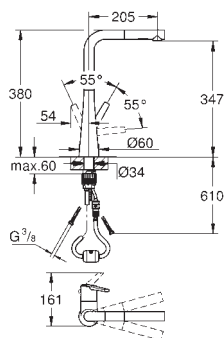

## Zedra

### Einhand-Spültischbatterie, DN 15

Einlochmontage

GROHE StarLight Oberfläche

GROHE SilkMove 35 mm Keramikkartusche

**GROHE Magnetic Docking** garantiert einfaches und präzises Zurückgleiten der Spülbrause in die Ausgangsposition

**herausziehbare Dual Spülbrause**

Umstellung: Laminarstrahl/SpeedClean Brausestrahl

automatische Rückstellung auf Laminarstrahl

variabel einstellbare Mengenbegrenzung

schwenkbarer Rohrauslauf

Schwenkbereich 360°

Eigensicher gegen Rückfließen

flexible Anschlussschläuche

**GROHE QuickFix Plus** Schnelle und einfache Installation – werkzeuglos

**GROHE Zero** getrennte innenliegende Wasserwege – kein Kontakt mit Blei oder Nickel

# GROHE ATRIO

Bestell-Nr.

Farbe

Brutto-Preis  
UVP\* (Euro)

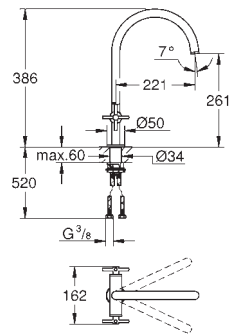

30 362 000  
30 362 DC0  
30 362 AL0

chrom  
supersteel  
hard graphite gebürstet

687,10  
893,25  
1.030,65

**Atrio**  
**Zweigriff-Spültischbatterie, DN15**  
C-Auslauf  
Einlochmontage  
GROHE StarLight Oberfläche  
Keramik-Oberteile 1/2", 90°  
Schwenkbereich wählbar: 0° / 150° / 360°  
flexible Anschlussschläuche  
Schnell-Montage-System  
Auslauf mit Mousseur



# GROHE ESSENCE

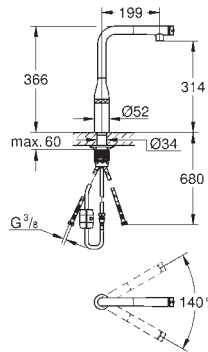

Bestell-Nr.	Farbe	Brutto-Preis UVP* (Euro)
31 615 000	chrom	599,00
31 615 DC0	supersteel	778,70
31 615 BE0	nickel poliert	838,60
31 615 EN0	nickel gebürstet	898,50
31 615 GL0	cool sunrise	838,60
31 615 GN0	cool sunrise gebürstet	898,50
31 615 DA0	warm sunset	838,60
31 615 DL0	warm sunset gebürstet	898,50
31 615 A00	hard graphite	838,60
31 615 AL0	hard graphite gebürstet	898,50

## Essence SmartControl Spültischbatterie mit SmartControl

Einlochmontage  
GROHE StarLight Oberfläche  
herausziehbare Spülbrause mit Laminarstrahl  
**GROHE Magnetic Docking** garantiert einfaches und präzises Zurückgleiten der Spülbrause in die Ausgangsposition  
**SmartControl: An/Aus per Knopfdruck und Volumensteuerung durch Drehen**  
Temperatureinstellung durch Drehen des Mischventils am Armaturenkörper  
schwenkbarer Rohrauslauf  
Schwenkbereich 140°  
Eigensicher gegen Rückfließen  
flexible Anschlusschläuche  
**GROHE QuickFix Plus** Schnelle und einfache Installation – werkzeuglos  
**GROHE Zero** getrennte innenliegende Wasserwege – kein Kontakt mit Blei oder Nickel

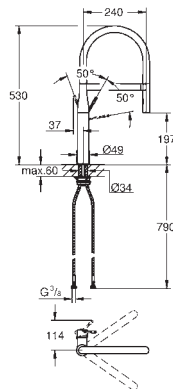

30 294 000	chrom	668,05
30 294 DC0	supersteel	868,45
30 294 BE0	nickel poliert	935,25
30 294 EN0	nickel gebürstet	1.002,10
30 294 GL0	cool sunrise	935,25
30 294 GN0	cool sunrise gebürstet	1.002,10
30 294 DA0	warm sunset	935,25
30 294 DL0	warm sunset gebürstet	1.002,10
30 294 A00	hard graphite	935,25
30 294 AL0	hard graphite gebürstet	1.002,10

## Essence Einhand-Spültischbatterie, DN 15

Einlochmontage  
GROHE StarLight Oberfläche  
GROHE SilkMove 28 mm Keramikkartusche  
mit integriertem Temperaturbegrenzer  
**herausziehbare SpeedClean Profibrause**  
mit flexiblem, hygienischem **GROHFlexx Küche Santopren-Schlauch**  
Umstellung: Laminarstrahl/SpeedClean Brausestrahl  
automatische Rückstellung auf Laminarstrahl  
Metallbrause  
**GROHE Magnetic Docking** garantiert einfaches und präzises Zurückgleiten der Spülbrause in die Ausgangsposition  
schwenkbarer Auslauf, Schwenkbereich 360°  
Eigensicher gegen Rückfließen  
flexible Anschlusschläuche  
Schnell-Montage-System



30 321 GE0	grün	89,50
30 321 XC0	dunkelgrau	89,50
30 321 MW0	marmor	89,50
30 321 HG0	dunkelbraun	89,50
30 321 DG0	rot	89,50
30 321 DP0	pink	89,50
30 321 DU0	lila	89,50
30 321 TY0	blau	89,50
30 321 YF0	gelb	89,50
30 321 YR0	orange	89,50

## GROHFlexx Küche Schlauchauslauf

Schlauchauslauf für Essence Küchenarmatur, 30 294 000/30 294 DC0  
GroHFlexx Küche flexibler, hygienischer Santopren-Schlauch  
inklusive Fixierungselemente

# GROHE ESSENCE

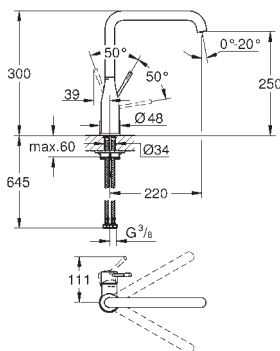

Bestell-Nr.	Farbe	Brutto-Preis UVP* (Euro)
30 269 000	chrom	341,20
30 269 DC0	supersteel	443,55
30 269 GL0	cool sunrise	477,70
30 269 GN0	cool sunrise gebürstet	511,80
30 269 DA0	warm sunset	477,70
30 269 DL0	warm sunset gebürstet	511,80
30 269 A00	hard graphite	477,70
30 269 AL0	hard graphite gebürstet	511,80

**Essence**  
**Einhand-Spültischbatterie, DN 15**  
 Einlochmontage  
 GROHE StarLight Oberfläche  
 GROHE SilkMove 28 mm Keramikkartusche  
 schwenkbarer Rohrauslauf  
 Schwenkbereich wählbar 0° / 150° / 360°  
 flexible Anschlussschläuche  
 Schnell-Montage-System  
 mit integriertem Temperaturbegrenzer

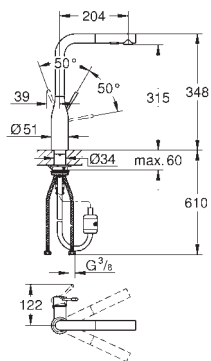

30 270 000	chrom	464,70
30 270 DC0	supersteel	604,10
30 270 GL0	cool sunrise	650,60
30 270 GN0	cool sunrise gebürstet	697,05
30 270 DA0	warm sunset	650,60
30 270 DL0	warm sunset gebürstet	697,05
30 270 A00	hard graphite	650,60
30 270 AL0	hard graphite gebürstet	697,05

**Essence**  
**Einhand-Spültischbatterie, DN 15**  
 Einlochmontage  
 GROHE StarLight Oberfläche  
 GROHE SilkMove 28 mm Keramikkartusche  
**herausziehbare Dual Spülbrause**  
 Umstellung: Laminarstrahl/SpeedClean Brausestrahl  
 automatische Rückstellung auf Laminarstrahl  
 schwenkbarer Rohrauslauf Schwenkbereich 360°  
 Eigensicher gegen Rückfließen  
 flexible Anschlussschläuche  
 Schnell-Montage-System  
 mit integriertem Temperaturbegrenzer

# GROHE EUROCUBE

Bestell-Nr.

Farbe

Brutto-Preis  
UVP\* (Euro)

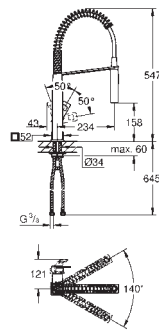

**31 395 000**  
**31 395 DC0**

**chrom**  
**supersteel**

**768,75**  
**999,40**

**Eurocube**  
**Einhand-Spültischbatterie, DN 15**  
Einlochmontage  
GROHE StarLight Oberfläche  
GROHE SilkMove 28 mm Keramikkartusche  
**herausziehbarer SpeedClean Profibrause**  
Umstellung: Mousseur/SpeedClean Brausestrahl  
Metallbrause  
schwenkbarer Auslauf  
Schwenkbereich 140°  
Eigensicher gegen Rückfließen  
flexible Anschlussschläuche  
Schnell-Montage-System  
automatische Rückstellung auf Mousseur

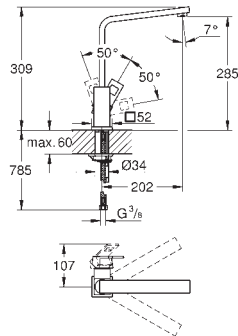

**31 255 000**  
**31 255 DC0**

**chrom**  
**supersteel**

**343,50**  
**446,55**

**Eurocube**  
**Einhand-Spültischbatterie, DN 15**  
Einlochmontage  
GROHE StarLight Oberfläche  
GROHE SilkMove 28 mm Keramikkartusche  
schwenkbarer Gussauslauf  
Schwenkbereich 360°  
flexible Anschlussschläuche  
Schnell-Montage-System

KÜCHEN-  
ARMATUREN

# GROHE PARKFIELD

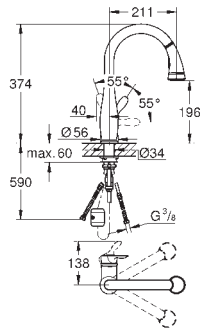

Bestell-Nr.

Farbe

Brutto-Preis  
UVP\* (Euro)







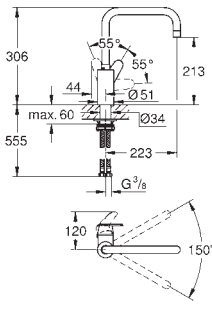

30 215 001  
30 215 DC1

chrom  
supersteel

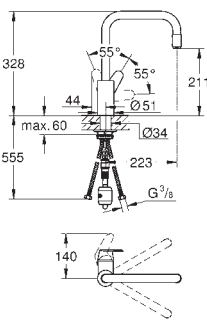
440,25  
572,35

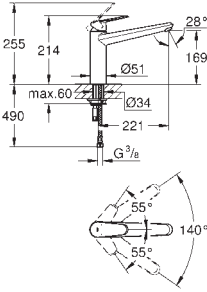
**Parkfield**  
**Einhand-Spültischbatterie, DN 15**  
Einlochmontage  
GROHE StarLight Oberfläche  
GROHE SilkMove 35 mm Keramikkartusche  
mit integriertem Temperaturbegrenzer  
**herausziehbare Dual Spülbrause**  
Umstellung: Mousseur/SpeedClean Brausestrahl  
automatische Rückstellung auf Mousseur  
variabel einstellbare Mengenbegrenzung  
schwenkbarer Rohrauslauf  
Schwenkbereich 360°  
Eigensicher gegen Rückfließen  
flexible Anschlusschläuche  
Schnell-Montage-System

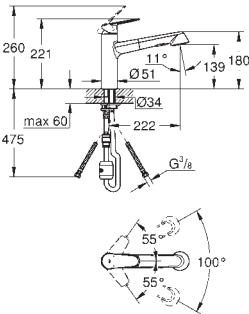
# GROHE EURODISC COSMOPOLITAN

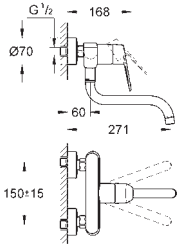
	Bestell-Nr.	Farbe	Brutto-Preis UVP* (Euro)
 	<b>32 259 003</b>	chrom	320,00
<p><b>Eurodisc Cosmopolitan Einhand-Spültischbatterie, DN 15</b>                      hoher Auslauf                      Einlochmontage                      GROHE StarLight Oberfläche                      GROHE SilkMove 35 mm Keramikkartusche  <b>GROHE Zero getrennte innenliegende Wasserwege – kein Kontakt mit Blei oder Nickel</b>                      variabel einstellbare Mengenbegrenzung                      schwenkbarer Rohauslauf                      Schwenkbereich wählbar: 0° / 150°                      Auslauf mit Mousseur                      flexible Anschlusschläuche  <b>GROHE QuickFix</b> Schnellbefestigungssystem</p>			
 	<b>31 122 004</b>	chrom	375,85
<p><b>Eurodisc Cosmopolitan Einhand-Spültischbatterie, DN 15</b>                      hoher Auslauf                      Einlochmontage                      GROHE StarLight Oberfläche                      GROHE SilkMove 35 mm Keramikkartusche                      GROHE EasyDock  <b>GROHE Zero getrennte innenliegende Wasserwege – kein Kontakt mit Blei oder Nickel</b>  <b>herausziehbarer Mousseurauslauf</b>                      variabel einstellbare Mengenbegrenzung                      schwenkbarer Rohauslauf                      Schwenkbereich 360°                      Eigensicher gegen Rückfließen                      flexible Anschlusschläuche  <b>GROHE QuickFix</b> Schnellbefestigungssystem</p>			
 	<b>33 770 002</b>	chrom	300,35
<p><b>Eurodisc Cosmopolitan Einhand-Spültischbatterie, DN 15</b>                      mittelhoher Auslauf                      Einlochmontage                      GROHE StarLight Oberfläche                      GROHE SilkMove 35 mm Keramikkartusche                      Auslauf mit Mousseur                      variabel einstellbare Mengenbegrenzung                      schwenkbarer Gussauslauf                      Schwenkbereich 140°                      flexible Anschlusschläuche                      Schnell-Montage-System</p>			
 	<b>32 257 002</b>	chrom	377,25
<p><b>Eurodisc Cosmopolitan Einhand-Spültischbatterie, DN 15</b>                      mittelhoher Auslauf                      Einlochmontage                      GROHE StarLight Oberfläche                      GROHE SilkMove 35 mm Keramikkartusche  <b>herausziehbare Dual Spülbrause</b>                      Umstellung: Mousseur/SpeedClean Brausestrahl                      automatische Rückstellung auf Mousseur                      variabel einstellbare Mengenbegrenzung                      schwenkbarer Gussauslauf                      Schwenkbereich 100°                      Eigensicher gegen Rückfließen                      flexible Anschlusschläuche                      Schnell-Montage-System</p>			
 	<b>33 772 002</b>	chrom	349,35
<p><b>Eurodisc Cosmopolitan Einhand-Spültischbatterie, DN 15</b>                      Wandmontage                      GROHE StarLight Oberfläche                      GROHE SilkMove 46 mm Keramikkartusche                      Auslauf mit Mousseur                      variabel einstellbare Mengenbegrenzung                      schwenkbarer Rohauslauf                      Schwenkbereich wählbar: 0° / 150°                      Ausladung 211 mm                      S-Anschlüsse</p>			

KÜCHEN-  
ARMATUREN

Bestell-Nr. Farbe Brutto-Preis  
UVP\* (Euro)

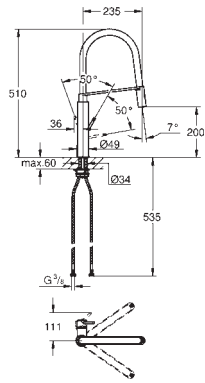

**31 491 000** chrom 539,50  
**31 491 DC0** supersteel 701,35

**Concetto**  
**Einhand-Spültischbatterie, DN 15**  
Einlochmontage  
GROHE StarLight Oberfläche  
GROHE SilkMove 28 mm Keramikkartusche  
mit integriertem Temperaturbegrenzer  
**herausziehbarer SpeedClean Profibrause**  
mit flexiblem, hygienischem **GROHFlexx Küche Santopren-Schlauch**  
Umstellung: Laminarstrahl/SpeedClean Brausestrahl  
automatische Rückstellung auf Laminarstrahl  
**GROHE Magnetic Docking** garantiert einfaches und präzises Zurückgleiten der  
Spülbrause in die Ausgangsposition  
schwenkbarer Auslauf, Schwenkbereich 360°  
Eigensicher gegen Rückfließen  
flexible Anschlussschläuche  
Schnell-Montage-System

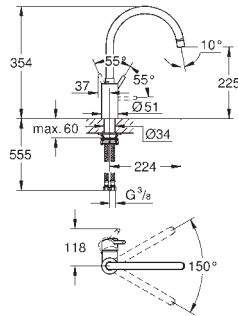

**32 661 003** chrom 257,20  
**32 661 DC3** supersteel 334,35

**Concetto**  
**Einhand-Spültischbatterie, DN 15**  
hoher Auslauf  
Einlochmontage  
GROHE StarLight Oberfläche  
GROHE SilkMove 35 mm Keramikkartusche  
**GROHE Zero getrennte innenliegende Wasserwege – kein Kontakt mit Blei oder Nickel**  
Auslauf mit Mousseur  
variabel einstellbare Mengenbegrenzung  
schwenkbarer Rohrauslauf  
Schwenkbereich wählbar: 0° / 150°  
flexible Anschlussschläuche  
**GROHE QuickFix** Schnellbefestigungssystem

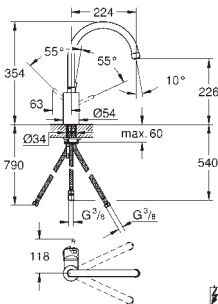

**31 132 001** chrom 327,10

**Concetto**  
**Einhand-Spültischbatterie, DN 15**  
**Niederdruck für offene Warmwasserbereiter**  
hoher Auslauf  
Einlochmontage  
GROHE StarLight Oberfläche  
GROHE SilkMove 35 mm Keramikkartusche  
Auslauf mit Strahlregler  
variabel einstellbare Mengenbegrenzung  
schwenkbarer Rohrauslauf  
Schwenkbereich wählbar: 0° / 150° / 360°  
flexible Anschlussschläuche  
Schnell-Montage-System

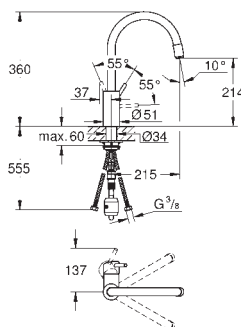

**32 663 003** chrom 299,10  
**32 663 DC3** supersteel 388,85

**Concetto**  
**Einhand-Spültischbatterie, DN 15**  
hoher Auslauf  
Einlochmontage  
GROHE StarLight Oberfläche  
GROHE SilkMove 35 mm Keramikkartusche  
GROHE EasyDock  
**GROHE Zero getrennte innenliegende Wasserwege – kein Kontakt mit Blei oder Nickel**  
**herausziehbarer Laminarbrause**  
variabel einstellbare Mengenbegrenzung  
schwenkbarer Rohrauslauf  
Schwenkbereich 360°  
Eigensicher gegen Rückfließen  
flexible Anschlussschläuche  
**GROHE QuickFix** Schnellbefestigungssystem



Bestell-Nr. Farbe Brutto-Preis  
UVP\* (Euro)

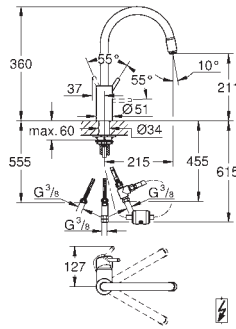

**31 121 003 chrom 374,50**

**Concetto**  
**Einhand-Spültischbatterie, DN 15**  
**Niederdruck für offene Warmwasserbereiter**  
hoher Auslauf  
Einlochmontage  
GROHE StarLight Oberfläche  
GROHE SilkMove 35 mm Keramikkartusche  
**GROHE Zero getrennte innenliegende Wasserwege – kein Kontakt mit Blei oder Nickel**  
**herausziehbare Laminarbrause**  
Rückholautomatik  
variabel einstellbare Mengenbegrenzung  
schwenkbarer Rohauslauf  
Schwenkbereich 360°  
Eigensicher gegen Rückfließen  
flexible Anschlusschläuche  
Schnell-Montage-System

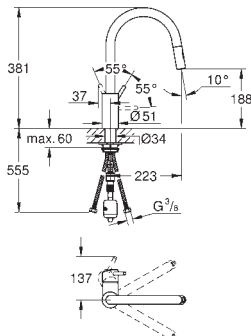

**31 483 002 chrom 333,10**  
**31 483 DC2 supersteel 433,05**

**Concetto**  
**Einhand-Spültischbatterie, DN 15**  
hoher Auslauf  
Einlochmontage  
GROHE StarLight Oberfläche  
GROHE SilkMove 35 mm Keramikkartusche  
GROHE EasyDock  
**GROHE Zero getrennte innenliegende Wasserwege – kein Kontakt mit Blei oder Nickel**  
**herausziehbare Dual Spülbrause**  
Umstellung: Laminarstrahl/SpeedClean Brausestrahl  
variabel einstellbare Mengenbegrenzung  
schwenkbarer Rohauslauf  
Schwenkbereich 360°  
Eigensicher gegen Rückfließen  
flexible Anschlusschläuche  
**GROHE QuickFix Schnellbefestigungssystem**

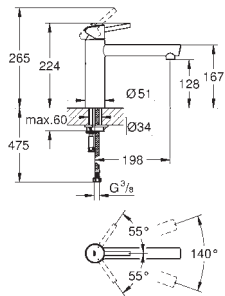





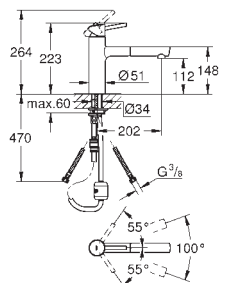

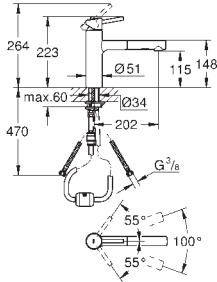

**31 128 001 chrom 264,15**  
**31 128 DC1 supersteel 343,40**

**Concetto**  
**Einhand-Spültischbatterie, DN 15**  
mittelhoher Auslauf  
Einlochmontage  
GROHE StarLight Oberfläche  
GROHE SilkMove 35 mm Keramikkartusche  
Auslauf mit Mousseur  
variabel einstellbare Mengenbegrenzung  
schwenkbarer Gussauslauf, Schwenkbereich 140°  
flexible Anschlusschläuche  
Schnell-Montage-System

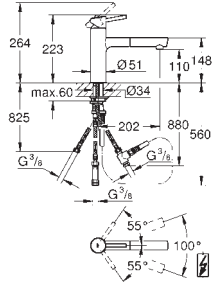

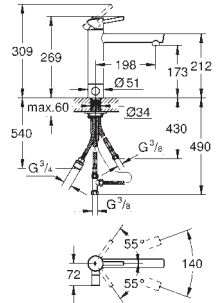
**31 129 001 chrom 306,10**  
**31 129 DC1 supersteel 397,95**

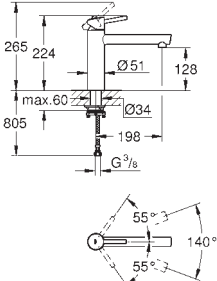
**Concetto**  
**Einhand-Spültischbatterie, DN 15**  
mittelhoher Auslauf  
Einlochmontage  
GROHE StarLight Oberfläche  
GROHE SilkMove 35 mm Keramikkartusche  
**herausziehbarer Mousseurauslauf**  
variabel einstellbare Mengenbegrenzung  
schwenkbarer Gussauslauf, Schwenkbereich 100°  
Eigensicher gegen Rückfließen  
flexible Anschlusschläuche  
Schnell-Montage-System

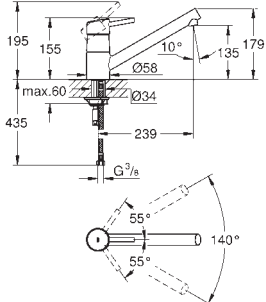
	Bestell-Nr.	Farbe	Brutto-Preis UVP* (Euro)
 	<b>30 273 001</b> <b>30 273 DC1</b>	<b>chrom</b> <b>supersteel</b>	<b>376,70</b> <b>489,70</b>
 	<b>31 214 001</b>	<b>chrom</b>	<b>375,90</b>
 	<b>31 209 001</b>	<b>chrom</b>	<b>403,95</b>
 	<b>31 210 001</b>	<b>chrom</b>	<b>403,95</b>
 	<b>32 659 001</b>	<b>chrom</b>	<b>222,30</b>

Bestell-Nr.

Farbe

Brutto-Preis  
UVP\* (Euro)

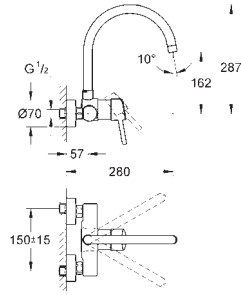

32 667 001

chrom

278,05

**Concetto**

**Einhand-Spültischbatterie, DN 15**

Wandmontage

GROHE StarLight Oberfläche

GROHE SilkMove 46 mm Keramikkartusche

Auslauf mit Mousseur

variabel einstellbare Mengenbegrenzung

schwenkbarer Rohrauslauf, Schwenkbereich 360°

Ausladung 223 mm

S-Anschlüsse

# GROHE EUROSTYLE COSMOPOLITAN

Bestell-Nr.

Farbe

Brutto-Preis  
UVP\* (Euro)

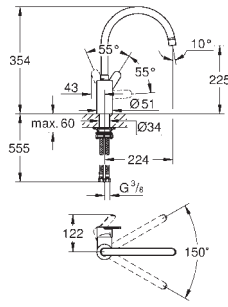

33 975 004

chrom

263,00

**Eurostyle Cosmopolitan  
Einhand-Spültischbatterie, DN 15**

hoher Auslauf  
Einlochmontage  
GROHE StarLight Oberfläche  
GROHE SilkMove 35 mm Keramikkartusche  
**GROHE Zero getrennte innenliegende Wasserwege – kein Kontakt mit Blei oder Nickel**  
Auslauf mit Mousseur  
variabel einstellbare Mengenbegrenzung  
schwenkbarer Rohauslauf  
Schwenkbereich wählbar: 0° / 150°  
flexible Anschlusschläuche  
**GROHE QuickFix** Schnellbefestigungssystem

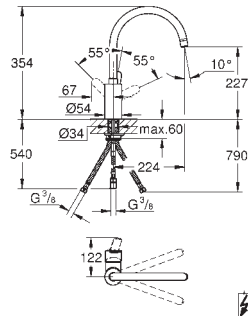

31 127 002

chrom

329,65

**Eurostyle Cosmopolitan  
Einhand-Spültischbatterie, DN 15  
Niederdruck für offene Warmwasserbereiter**

hoher Auslauf  
Einlochmontage  
GROHE SilkMove 35 mm Keramikkartusche  
GROHE StarLight Oberfläche  
Auslauf mit Strahlregler  
variabel einstellbare Mengenbegrenzung  
schwenkbarer Rohauslauf, Schwenkbereich wählbar: 0° / 150° / 360°  
flexible Anschlusschläuche  
Schnell-Montage-System

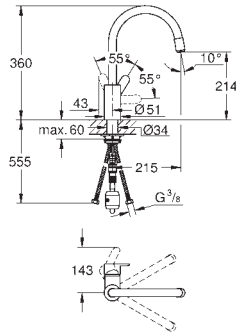

31 126 004

chrom

309,20

**Eurostyle Cosmopolitan  
Einhand-Spültischbatterie, DN 15**

hoher Auslauf  
Einlochmontage  
GROHE StarLight Oberfläche  
GROHE SilkMove 35 mm Keramikkartusche  
GROHE EasyDock  
**GROHE Zero getrennte innenliegende Wasserwege – kein Kontakt mit Blei oder Nickel**  
**herausziehbarer Mousseurauslauf**  
variabel einstellbare Mengenbegrenzung  
schwenkbarer Rohauslauf  
Schwenkbereich 360°  
Eigensicher gegen Rückfließen  
flexible Anschlusschläuche  
**GROHE QuickFix** Schnellbefestigungssystem

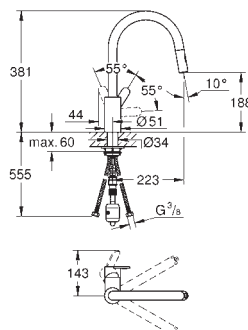

31 482 003

chrom

343,35

**Eurostyle Cosmopolitan  
Einhand-Spültischbatterie, DN 15**

hoher Auslauf  
Einlochmontage  
GROHE StarLight Oberfläche  
GROHE SilkMove 35 mm Keramikkartusche  
GROHE EasyDock  
**GROHE Zero getrennte innenliegende Wasserwege – kein Kontakt mit Blei oder Nickel**  
**herausziehbare Dual Spülbrause**  
Umstellung: Laminarstrahl/SpeedClean Brausestrahl  
variabel einstellbare Mengenbegrenzung  
schwenkbarer Rohauslauf  
Schwenkbereich 360°  
Eigensicher gegen Rückfließen  
flexible Anschlusschläuche  
**GROHE QuickFix** Schnellbefestigungssystem

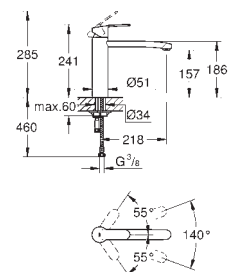

31 124 002

chrom

256,40

**Eurostyle Cosmopolitan  
Einhand-Spültischbatterie, DN 15**

mittelhoher Auslauf  
Einlochmontage  
GROHE StarLight Oberfläche  
GROHE SilkMove 35 mm Keramikkartusche  
Auslauf mit Mousseur  
variabel einstellbare Mengenbegrenzung  
schwenkbarer Rohauslauf, Schwenkbereich 140°  
flexible Anschlusschläuche  
Schnell-Montage-System

# GROHE EUROSTYLE COSMOPOLITAN

Bestell-Nr.

Farbe

Brutto-Preis  
UVP\* (Euro)

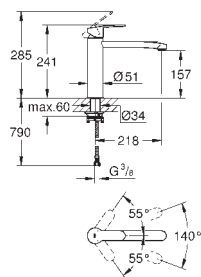

31 159 002

chrom

402,95

**Eurostyle Cosmopolitan  
Einhand-Spültischbatterie, DN 15  
für Vor-Fenster-Montage**

mittelhoher Auslauf  
Einlochmontage  
GROHE StarLight Oberfläche  
GROHE SilkMove 35 mm Keramikkartusche  
Auslauf mit Mousseur  
variabel einstellbare Mengenbegrenzung  
schwenkbarer Rohrauslauf, Schwenkbereich 140°  
verbleibende Sockelhöhe inkl. Schläuche 30 mm  
flexible Anschlusschläuche

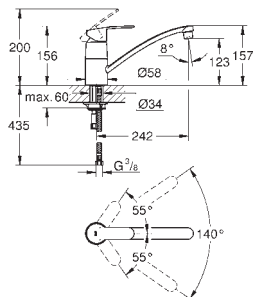

33 977 002

chrom

212,45

**Eurostyle Cosmopolitan  
Einhand-Spültischbatterie, DN 15**

flacher Auslauf  
Einlochmontage  
GROHE StarLight Oberfläche  
GROHE SilkMove 35 mm Keramikkartusche  
Auslauf mit Mousseur  
variabel einstellbare Mengenbegrenzung  
schwenkbarer Rohrauslauf, Schwenkbereich 140°  
flexible Anschlusschläuche  
Schnell-Montage-System

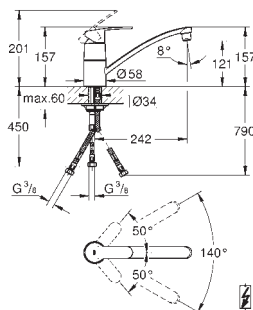

33 984 002

chrom

279,00

**Eurostyle Cosmopolitan  
Einhand-Spültischbatterie, DN 15  
Niederdruck für offene Warmwasserbereiter**

flacher Auslauf  
Einlochmontage  
GROHE StarLight Oberfläche  
GROHE SilkMove 46 mm Keramikkartusche  
Auslauf mit Strahlregler  
variabel einstellbare Mengenbegrenzung  
schwenkbarer Rohrauslauf, Schwenkbereich 140°  
flexible Anschlusschläuche  
Schnell-Montage-System

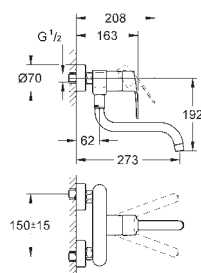

33 982 002

chrom

271,05

**Eurostyle Cosmopolitan  
Einhand-Spültischbatterie, DN 15**

Wandmontage  
GROHE StarLight Oberfläche  
GROHE SilkMove 46 mm Keramikkartusche  
Auslauf mit Mousseur  
variabel einstellbare Mengenbegrenzung  
schwenkbarer Rohrauslauf, Schwenkbereich wählbar: 0° / 150°  
Ausladung 273 mm  
S-Anschlüsse

KÜCHEN-  
ARMATUREN

# GROHE EUROSMART COSMOPOLITAN

Bestell-Nr. Farbe Brutto-Preis  
UVP\* (Euro)

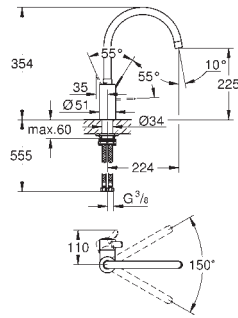

**32 843 002** chrom 211,70  
**32 843 DC2** supersteel 275,20

**Eurosmart Cosmopolitan**  
**Einhand-Spültischbatterie, DN 15**  
hoher Auslauf  
Einlochmontage  
GROHE StarLight Oberfläche  
GROHE SilkMove 35 mm Keramikkartusche  
**GROHE Zero getrennte innenliegende Wasserwege – kein Kontakt mit Blei oder Nickel**  
Auslauf mit Mousseur  
variabel einstellbare Mengenbegrenzung  
schwenkbarer Rohauslauf  
Schwenkbereich wählbar: 0° / 150°  
flexible Anschlusschläuche  
**GROHE QuickFix** Schnellbefestigungssystem

**32 843 20E** chrom 211,70  
dito, mit GROHE Ecojoy 5,7l/min Mousseur

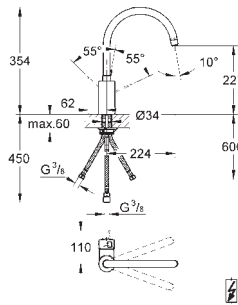

**31 180 000** chrom 286,50

**Eurosmart Cosmopolitan**  
**Einhand-Spültischbatterie, DN 15**  
**Niederdruck für offene Warmwasserbereiter**  
hoher Auslauf  
Einlochmontage  
GROHE StarLight Oberfläche  
GROHE SilkMove 35 mm Keramikkartusche  
Auslauf mit Strahlregler  
variabel einstellbare Mengenbegrenzung  
schwenkbarer Rohauslauf  
Schwenkbereich wählbar: 0° / 150° / 360°  
flexible Anschlusschläuche  
Schnell-Montage-System

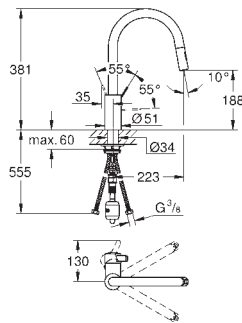

**31 481 001** chrom 314,90

**Eurosmart Cosmopolitan**  
**Einhand-Spültischbatterie, DN 15**  
hoher Auslauf  
Einlochmontage  
GROHE StarLight Oberfläche  
GROHE SilkMove 35 mm Keramikkartusche  
GROHE EasyDock  
**GROHE Zero getrennte innenliegende Wasserwege – kein Kontakt mit Blei oder Nickel**  
**herausziehbare Dual Spülbrause**  
Umstellung: Laminarstrahl/SpeedClean Brausestrahl  
variabel einstellbare Mengenbegrenzung  
schwenkbarer Rohauslauf  
Schwenkbereich 360°  
Eigensicher gegen Rückfließen  
flexible Anschlusschläuche  
**GROHE QuickFix** Schnellbefestigungssystem

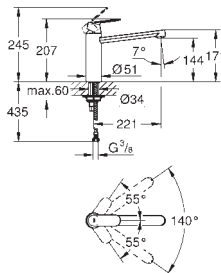







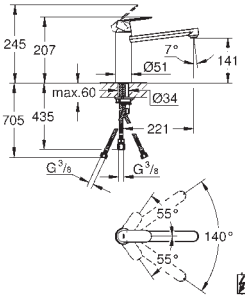

**30 193 000** chrom 174,70  
**30 193 DC0** supersteel 227,10

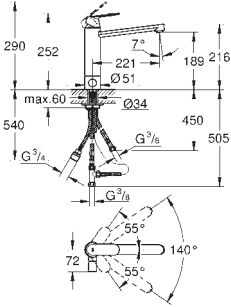
**Eurosmart Cosmopolitan**  
**Einhand-Spültischbatterie, DN 15**  
mittelhoher Auslauf  
Einlochmontage  
GROHE StarLight Oberfläche  
GROHE SilkMove 35 mm Keramikkartusche  
Auslauf mit Mousseur  
variabel einstellbare Mengenbegrenzung  
schwenkbarer Rohauslauf  
Schwenkbereich 140°  
flexible Anschlusschläuche  
Schnell-Montage-System

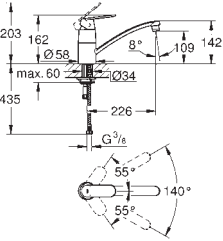

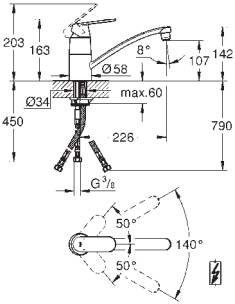
# GROHE EUROSMART COSMOPOLITAN

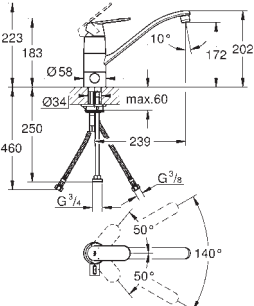
	Bestell-Nr.	Farbe	Brutto-Preis UVP* (Euro)	
		30 194 000	chrom	219,80
<p><b>Eurosmart Cosmopolitan Einhand-Spültischbatterie, DN 15</b>  <b>Niederdruck für offene Warmwasserbereiter</b>                      mittelhoher Auslauf                      Einlochmontage                      GROHE StarLight Oberfläche                      GROHE SilkMove 35 mm Keramikkartusche                      Auslauf mit Strahlregler                      variabel einstellbare Mengenbegrenzung                      schwenkbarer Rohauslauf                      Schwenkbereich 140°                      flexible Anschlusschläuche                      Schnell-Montage-System</p>				
		30 195 000	chrom	346,50
<p><b>Eurosmart Cosmopolitan Einhand-Spültischbatterie, DN 15</b>                      integrierte Vorabsperrung                      mittelhoher Auslauf                      Einlochmontage                      GROHE StarLight Oberfläche                      GROHE SilkMove 35 mm Keramikkartusche                      Auslauf mit Mousseur                      variabel einstellbare Mengenbegrenzung                      schwenkbarer Rohauslauf                      Schwenkbereich 140°                      Schnell-Montage-System                      flexible Anschlusschläuche</p>				
		32 842 000	chrom	174,70
<p><b>Eurosmart Cosmopolitan Einhand-Spültischbatterie, DN 15</b>                      flacher Auslauf                      Einlochmontage                      GROHE StarLight Oberfläche                      GROHE SilkMove 35 mm Keramikkartusche                      Auslauf mit Mousseur                      variabel einstellbare Mengenbegrenzung                      schwenkbarer Rohauslauf                      Schwenkbereich 140°                      flexible Anschlusschläuche                      Schnell-Montage-System</p>				
		31 179 000	chrom	241,80
<p><b>Eurosmart Cosmopolitan Einhand-Spültischbatterie, DN 15</b>  <b>Niederdruck für offene Warmwasserbereiter</b>                      flacher Auslauf                      Einlochmontage                      GROHE StarLight Oberfläche                      GROHE SilkMove 46 mm Keramikkartusche                      Auslauf mit Strahlregler                      variabel einstellbare Mengenbegrenzung                      schwenkbarer Rohauslauf                      Schwenkbereich 140°                      flexible Anschlusschläuche                      Schnell-Montage-System</p>				
		31 161 000	chrom	300,55
<p><b>Eurosmart Cosmopolitan Einhand-Spültischbatterie, DN 15</b>                      integrierte Vorabsperrung                      flacher Auslauf                      Einlochmontage                      GROHE StarLight Oberfläche                      GROHE SilkMove 46 mm Keramikkartusche                      Auslauf mit Mousseur                      variabel einstellbare Mengenbegrenzung                      schwenkbarer Rohauslauf                      Schwenkbereich 140°                      flexible Anschlusschläuche                      Schnell-Montage-System</p>				

KÜCHEN-  
ARMATUREN

# GROHE EUROSMART COSMOPOLITAN

Bestell-Nr.

Farbe

Brutto-Preis  
UVP\* (Euro)

31 170 000





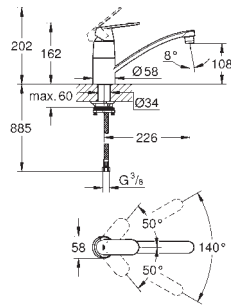

chrom

300,55

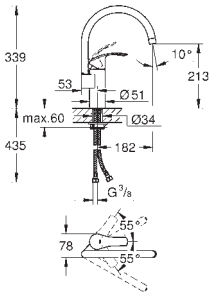

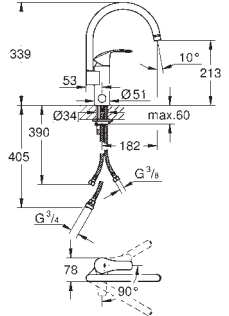
**Eurosmart Cosmopolitan  
Einhand-Spültischbatterie, DN 15  
für Vor-Fenster-Montage**

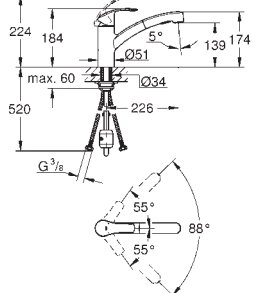
flacher Auslauf  
Einlochmontage  
GROHE StarLight Oberfläche  
GROHE SilkMove 46 mm Keramikkartusche  
variabel einstellbare Mengenbegrenzung  
Auslauf mit Mousseur  
schwenkbarer Rohrauslauf  
Schwenkbereich 140°  
verbleibende Sockelhöhe inkl. Schläuche 30 mm  
flexible Anschlusschläuche

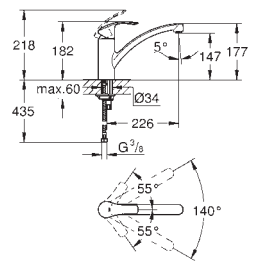
	Bestell-Nr.	Farbe	Brutto-Preis UVP* (Euro)
	<b>33 202 002</b> <b>33 202 DC2</b>	<b>chrom</b> <b>supersteel</b>	<b>185,95</b> <b>241,75</b>
	<b>Eurosmart</b> <b>Einhand-Spültischbatterie, DN 15</b> hoher Auslauf Einlochmontage GROHE StarLight Oberfläche GROHE SilkMove 35 mm Keramikkartusche mit integriertem Temperaturbegrenzer Auslauf mit Mousseur variabel einstellbare Mengenbegrenzung schwenkbarer Rohauslauf Schwenkbereich wählbar 0° / 150° / 360° flexible Anschlusschläuche Schnell-Montage-System		
	<b>33 490 002</b>	<b>chrom</b>	<b>323,70</b>
	<b>Eurosmart</b> <b>Einhand-Spültischbatterie, DN 15</b> integrierte Vorabspernung hoher Auslauf Einlochmontage GROHE StarLight Oberfläche GROHE SilkMove ES 35 mm Keramikkartusche <b>Energie-Spar-Funktion Mittelstellung kalt</b> Auslauf mit Mousseur variabel einstellbare Mengenbegrenzung schwenkbarer Rohauslauf Schwenkbereich 90° flexible Anschlusschläuche Schnell-Montage-System		
	<b>30 305 000</b> <b>30 305 DC0</b>	<b>chrom</b> <b>supersteel</b>	<b>203,70</b> <b>264,80</b>
	<b>Eurosmart</b> <b>Einhand-Spültischbatterie, DN 15</b> flacher Auslauf Einlochmontage GROHE StarLight Oberfläche GROHE SilkMove 35 mm Keramikkartusche mit integriertem Temperaturbegrenzer <b>herausziehbare Dual Spülbrause</b> Umstellung: Laminarstrahl/SpeedClean Brausestrahl automatische Rückstellung auf Laminarstrahl variabel einstellbare Mengenbegrenzung schwenkbarer Gussauslauf Schwenkbereich 88° <b>getrennte innenliegende Wasserwege – kein Kontakt mit Blei oder Nickel</b> flexible Anschlusschläuche Schnell-Montage-System Eigensicher gegen Rückfließen		
	<b>33 281 002</b> <b>33 281 DC2</b>	<b>chrom</b> <b>supersteel</b>	<b>163,85</b> <b>213,00</b>
	<b>Eurosmart</b> <b>Einhand-Spültischbatterie, DN 15</b> flacher Auslauf Einlochmontage GROHE StarLight Oberfläche GROHE SilkMove 35 mm Keramikkartusche mit integriertem Temperaturbegrenzer variabel einstellbare Mengenbegrenzung schwenkbarer Gussauslauf Schwenkbereich 140° <b>getrennte innenliegende Wasserwege – kein Kontakt mit Blei oder Nickel</b> Mousseur mit Münzschlitz für werkzeugfreien Austausch flexible Anschlusschläuche Schnell-Montage-System		

Bestell-Nr. Farbe Brutto-Preis  
UVP\* (Euro)

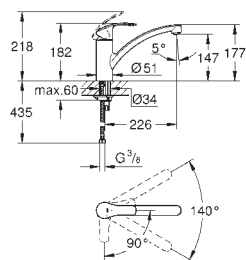

**30 260 002 chrom 171,85**

**Eurosmart Einhand-Spültischbatterie, DN 15**  
flacher Auslauf  
Einlochmontage  
GROHE StarLight Oberfläche  
GROHE SilkMove ES 35 mm Keramikkartusche  
**Energie-Spar-Funktion Mittelstellung kalt**  
variabel einstellbare Mengenbegrenzung  
schwenkbarer Gussauslauf  
Schwenkbereich 140°  
**getrennte innenliegende Wasserwege – kein Kontakt mit Blei oder Nickel**  
Mousseur mit Münzschlitz für werkzeugfreien Austausch  
flexible Anschlusschläuche  
Schnell-Montage-System

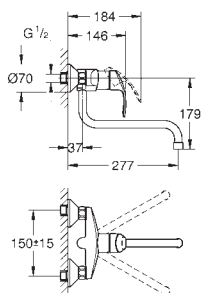

**32 224 002 chrom 217,70**

**Eurosmart Einhand-Spültischbatterie, DN 15**  
Wandmontage  
GROHE StarLight Oberfläche  
GROHE SilkMove 35 mm Keramikkartusche  
Auslauf mit Mousseur  
variabel einstellbare Mengenbegrenzung  
schwenkbarer Rohauslauf  
Schwenkbereich 360°  
**Ausladung 277 mm**  
mit integriertem Temperaturbegrenzer  
S-Anschlüsse

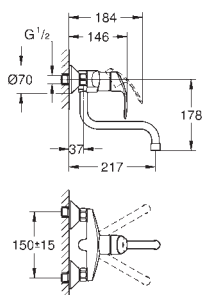

**31 391 002 chrom 211,85**

**Eurosmart Einhand-Spültischbatterie, DN 15**  
Wandmontage  
GROHE StarLight Oberfläche  
GROHE SilkMove 35 mm Keramikkartusche  
Auslauf mit Mousseur  
variabel einstellbare Mengenbegrenzung  
schwenkbarer Rohauslauf  
Schwenkbereich 360°  
**Ausladung 217 mm**  
mit integriertem Temperaturbegrenzer  
S-Anschlüsse

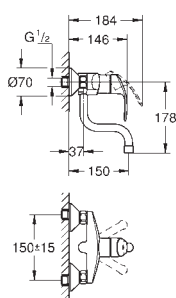

**31 509 002 chrom 201,50**

**Eurosmart Einhand-Spültischbatterie, DN 15**  
Wandmontage  
GROHE StarLight Oberfläche  
GROHE SilkMove 35 mm Keramikkartusche  
Auslauf mit Mousseur  
variabel einstellbare Mengenbegrenzung  
schwenkbarer Rohauslauf  
Schwenkbereich 360°  
**Ausladung 150 mm**  
mit integriertem Temperaturbegrenzer  
S-Anschlüsse

# GROHE EUROECO SPECIAL

Bestell-Nr.

Farbe

Brutto-Preis  
UVP\* (Euro)

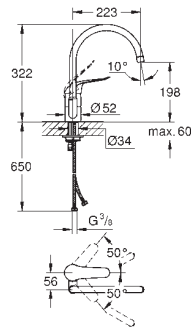

**32 786 000**

chrom

239,50

**Euroeco Special**  
**Einhand-Spültischbatterie, DN 15**  
Einlochmontage  
GROHE StarLight Oberfläche  
GROHE SilkMove 46 mm Keramikkartusche  
variabel einstellbare Mengenbegrenzung  
**mit Temperaturbegrenzer**  
**Laminarstrahlregler 9 l/min**  
schwenkbarer Rohrauslauf  
Schwenkbereich wählbar: 0° / 150° / 360°  
Bedienungshebel aus Metall  
Hebellänge 120 mm  
flexible Anschlussschläuche  
Schnell-Montage-System

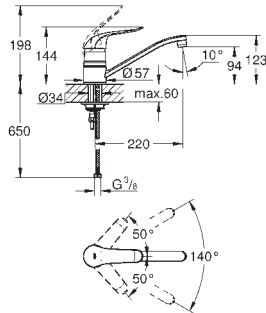

**32 787 000**

chrom

239,50

**Euroeco Special**  
**Einhand-Spültischbatterie, DN 15**  
Einlochmontage  
GROHE StarLight Oberfläche  
GROHE SilkMove 46 mm Keramikkartusche  
variabel einstellbare Mengenbegrenzung  
**mit Temperaturbegrenzer**  
**Laminarstrahlregler 9 l/min**  
schwenkbarer Rohrauslauf  
Schwenkbereich 140°  
Bedienungshebel aus Metall, Hebellänge 120 mm  
flexible Anschlussschläuche  
Schnell-Montage-System

Bestell-Nr.

Farbe

Brutto-Preis  
UVP\* (Euro)

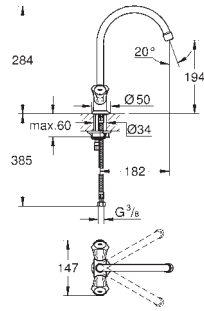

31 831 001

chrom

106,25

**Costa**  
**Spültisch-Einlochbatterie, DN 15**

Metallgriffe  
wärmeisoliert  
GROHE StarLight Oberfläche  
Longlife-Oberteile  
Auslauf mit Mousseur  
schwenkbarer Rohrauslauf  
Schwenkbereich 360°  
flexible Anschlusschläuche

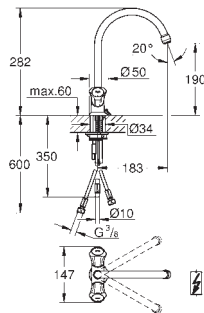

31 930 001

chrom

265,35

**Costa**  
**Spültisch-Einlochbatterie, DN 15**  
**Niederdruck für offene Warmwasserbereiter**

Metallgriffe  
wärmeisoliert  
GROHE StarLight Oberfläche  
Longlife-Oberteile  
Auslauf mit Strahlregler  
schwenkbarer Rohrauslauf  
Schwenkbereich 360°  
Kettenhalteröse  
Kupferrohre

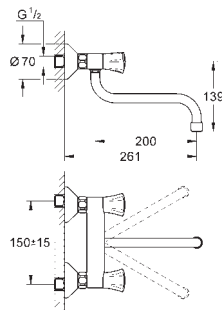

31 187 001

chrom

111,80

**Costa**  
**Schwenk-Batterie 1/2"**

Metallgriffe  
wärmeisoliert  
GROHE StarLight Oberfläche  
Longlife-Oberteile  
Auslauf mit Mousseur  
schwenkbarer Rohrauslauf  
Schwenkbereich 360°  
**Ausladung 200 mm**  
S-Anschlüsse

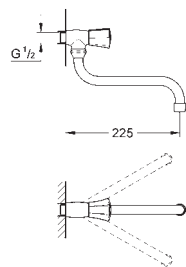

30 484 001

chrom

65,55

**Costa**  
**Auslaufventil, DN 15**

Wandmontage  
Metallgriff, wärmeisoliert  
verschraubbar  
**Markierung blau**  
GROHE StarLight Oberfläche  
Auslauf mit Mousseur  
Longlife-Oberteile  
schwenkbarer Rohrauslauf  
Schwenkbereich 360°

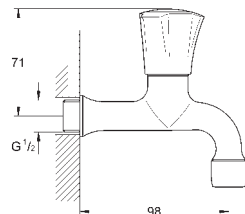

30 098 001

chrom

46,40

**Costa**  
**Auslaufventil, DN 15**

Wandmontage  
Metallgriff, wärmeisoliert  
verschraubbar  
**Markierung blau**  
GROHE StarLight Oberfläche  
Auslauf mit Mousseur  
Longlife-Oberteile



Bestell-Nr. Farbe Brutto-Preis  
UVP\* (Euro)

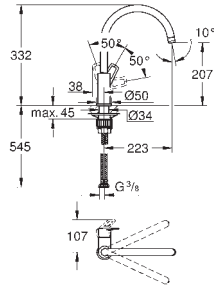

31 368 001 chrom 137,00

**BauLoop**  
**Einhand-Spültischbatterie, DN 15**  
hoher Auslauf  
Einlochmontage  
GROHE StarLight Oberfläche  
GROHE Longlife 28 mm Keramikkartusche  
**GROHE Zero getrennte innenliegende Wasserwege – kein Kontakt mit Blei oder Nickel**  
Auslauf mit Mousseur  
schwenkbarer Rohauslauf  
Schwenkbereich 360°  
flexible Anschlussschläuche  
Schnell-Montage-System  
**GROHE QuickFix Plus Schnelle und einfache Installation – werkzeuglos**

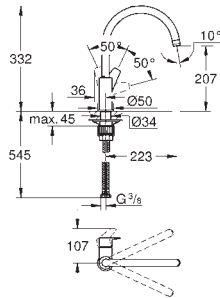

31 367 001 chrom 137,00

**BauEdge**  
**Einhand-Spültischbatterie, DN 15**  
hoher Auslauf  
Einlochmontage  
GROHE StarLight Oberfläche  
GROHE Longlife 28 mm Keramikkartusche  
**GROHE Zero getrennte innenliegende Wasserwege – kein Kontakt mit Blei oder Nickel**  
Auslauf mit Mousseur  
schwenkbarer Rohauslauf  
Schwenkbereich 360°  
flexible Anschlussschläuche  
Schnell-Montage-System  
**GROHE QuickFix Plus Schnelle und einfache Installation – werkzeuglos**

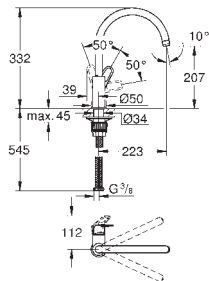

31 538 001 chrom 131,00

**BauFlow**  
**Einhand-Spültischbatterie, DN 15**  
hoher Auslauf  
Einlochmontage  
GROHE StarLight Oberfläche  
GROHE Longlife 28 mm Keramikkartusche  
**GROHE Zero getrennte innenliegende Wasserwege – kein Kontakt mit Blei oder Nickel**  
Auslauf mit Mousseur  
schwenkbarer Rohauslauf  
Schwenkbereich 360°  
flexible Anschlussschläuche  
**GROHE QuickFix Plus Schnelle und einfache Installation – werkzeuglos**

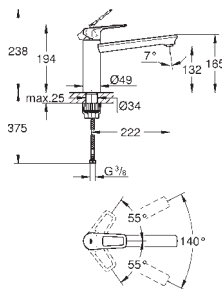

31 706 000 chrom 120,00

**BauLoop**  
**Einhand-Spültischbatterie, DN 15**  
mittelhoher Auslauf  
Einlochmontage  
GROHE StarLight Oberfläche  
GROHE Longlife 35 mm Keramikkartusche  
**GROHE Zero getrennte innenliegende Wasserwege – kein Kontakt mit Blei oder Nickel**  
schwenkbarer Rohauslauf  
Schwenkbereich 140°  
Mousseur mit Münzschlitz für werkzeugfreien Austausch  
flexible Anschlussschläuche  
**GROHE QuickFix Plus Schnelle und einfache Installation – werkzeuglos**

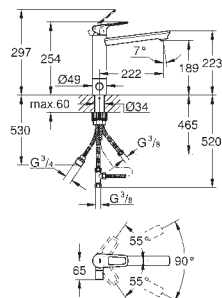

31 713 000 chrom 160,00

**BauLoop**  
**Einhand-Spültischbatterie, DN 15**  
integrierte Vorabspernung  
mittelhoher Auslauf  
Einlochmontage  
GROHE StarLight Oberfläche  
GROHE Longlife 35 mm Keramikkartusche  
**GROHE Zero getrennte innenliegende Wasserwege – kein Kontakt mit Blei oder Nickel**  
schwenkbarer Rohauslauf  
Schwenkbereich 140°  
Mousseur mit Münzschlitz für werkzeugfreien Austausch  
flexible Anschlussschläuche  
**GROHE QuickFix Plus Schnelle und einfache Installation – werkzeuglos**

Bestell-Nr. Farbe Brutto-Preis  
UVP\* (Euro)

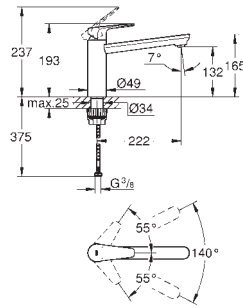

**31 693 000** chrom **120,00**

**BauEdge**  
**Einhand-Spültischbatterie, DN 15**  
mittelhoher Auslauf  
Einlochmontage  
GROHE StarLight Oberfläche  
GROHE Longlife 35 mm Keramikkartusche  
**GROHE Zero getrennte innenliegende Wasserwege – kein Kontakt mit Blei oder Nickel**  
schwenkbarer Rohauslauf  
Schwenkbereich 140°  
Mousseur mit Münzschlitz für werkzeugfreien Austausch  
flexible Anschlusschläuche  
**GROHE QuickFix Plus Schnelle und einfache Installation – werkzeuglos**

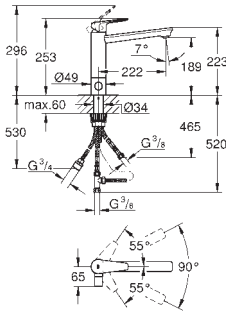

**31 696 000** chrom **160,00**

**BauEdge**  
**Einhand-Spültischbatterie, DN 15**  
integrierte Vorabsperrung  
mittelhoher Auslauf  
Einlochmontage  
GROHE StarLight Oberfläche  
GROHE Longlife 35 mm Keramikkartusche  
**GROHE Zero getrennte innenliegende Wasserwege – kein Kontakt mit Blei oder Nickel**  
schwenkbarer Rohauslauf  
Schwenkbereich 140°  
Mousseur mit Münzschlitz für werkzeugfreien Austausch  
flexible Anschlusschläuche  
**GROHE QuickFix Plus Schnelle und einfache Installation – werkzeuglos**

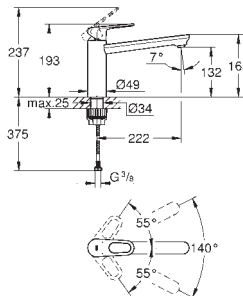

**31 688 000** chrom **120,00**

**BauFlow**  
**Einhand-Spültischbatterie, DN 15**  
mittelhoher Auslauf  
Einlochmontage  
GROHE StarLight Oberfläche  
GROHE Longlife 35 mm Keramikkartusche  
**GROHE Zero getrennte innenliegende Wasserwege – kein Kontakt mit Blei oder Nickel**  
schwenkbarer Rohauslauf  
Schwenkbereich 140°  
Mousseur mit Münzschlitz für werkzeugfreien Austausch  
flexible Anschlusschläuche  
**GROHE QuickFix Plus Schnelle und einfache Installation – werkzeuglos**

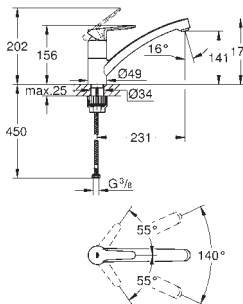

**31 680 000** chrom **107,00**

**BauEco**  
**Einhand-Spültischbatterie, DN 15**  
flacher Auslauf  
Einlochmontage  
GROHE StarLight Oberfläche  
GROHE Longlife 35 mm Keramikkartusche  
**GROHE Zero getrennte innenliegende Wasserwege – kein Kontakt mit Blei oder Nickel**  
schwenkbarer Rohauslauf  
Schwenkbereich 140°  
Mousseur mit Münzschlitz für werkzeugfreien Austausch  
flexible Anschlusschläuche  
**GROHE QuickFix Plus Schnelle und einfache Installation – werkzeuglos**

# GROHE KÜCHENZUBEHÖR

Bestell-Nr. Farbe Brutto-Preis  
UVP\* (Euro)

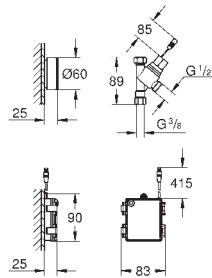

40 402 000 lieferbar 2. Quartal chrom 190,35

## GROHE Switch Batteriebetriebenes Absperrventil für Geschirrspüler

bestehend aus:  
Batteriebetriebene Funkfernbedienung  
Elektronisches Ventil  
Batteriebetriebene Steuereinheit  
Schutzart IP 45  
Durchflussrate 10 l / min bei 1,0 bar  
max. Wassereingangstemperatur 40 ° C  
Kabellänge Ventil zur Steuerung 40 cm  
Batterielebensdauer 2 - 4 Jahre  
Batterien und Befestigungsmaterial beiliegend

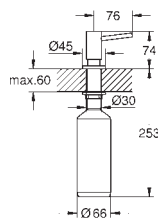

40 535 000 chrom 44,55  
40 535 DC0 supersteel 62,20  
40 535 BE0 nickel poliert 66,80  
40 535 GL0 cool sunrise 66,80  
40 535 GN0 cool sunrise gebürstet 71,00  
40 535 DA0 warm sunset 66,80  
40 535 DL0 warm sunset gebürstet 71,00  
40 535 A00 hard graphite 66,80  
40 535 AL0 hard graphite gebürstet 71,00

**Spülmittelspender Cosmopolitan**  
für Flüssigseifen  
Vorratsbehälter 500 ml  
GROHE StarLight Oberfläche

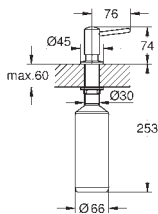

40 536 000 chrom 39,90  
40 536 DC0 supersteel 55,85

**Spülmittelspender Contemporary**  
für Flüssigseifen  
Vorratsbehälter 500 ml  
GROHE StarLight Oberfläche

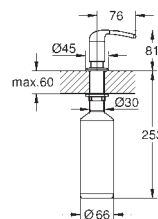

40 553 000 chrom 55,45  
40 553 DC0 supersteel 77,70

**Spülmittelspender Zedra**  
für Flüssigseifen  
Vorratsbehälter 500 ml  
GROHE StarLight Oberfläche

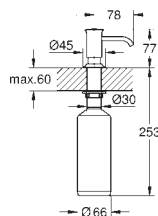

40 537 000 chrom 48,75

**Spülmittelspender Parkfield**  
für Flüssigseifen  
Vorratsbehälter 500 ml  
GROHE StarLight Oberfläche

KÜCHEN-  
ARMATUREN

# GROHE EDELSTAHL KÜCHENSPIÜLEN

Bestell-Nr.

Farbe

Brutto-Preis  
UVP\* (Euro)

neu

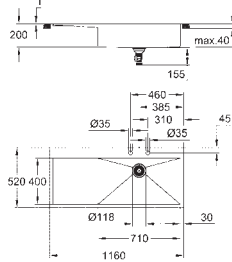

31 582 SD1 N/N

edelstahl

721,85

**K1000**

**Edelstahlspüle mit Abtropffläche**

Modell: K1000 80-S 116/52 1.0 rh

Montageart: aufliegend oder flächenbündig

Material: Edelstahl AISI 304 (V2A)

Materialstärke: 1 mm

GROHE StarLight Oberfläche

Oberfläche: Satin Finish

**GROHE Whisper**

min. Maß Unterschrank: 800 mm

Maße: 1160 x 520 mm

1 Becken: 710 x 400 mm

**GROHE QuickFix** Schnellbefestigungssystem

Spüle rechts einbaubar

Ausschnittmaß (aufliegend): 1145 x 505 mm

Ablauf: Ø 3,5"/90 mm Siebkorbventil mit Exzenterbedienung

Zubehör beiliegend: Exzenterbedienung, Ablaufgarnitur, Siebkorbventil,

Montageset

neu

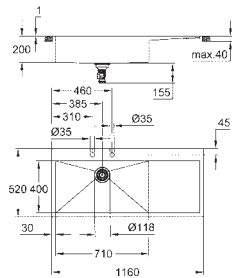

31 581 SD1 N/N

edelstahl

721,85

**K1000**

**Edelstahlspüle mit Abtropffläche**

Modell: K1000 80-S 116/52 1.0 lh

Montageart: aufliegend oder flächenbündig

Material: Edelstahl AISI 304 (V2A)

Materialstärke: 1 mm

GROHE StarLight Oberfläche

Oberfläche: Satin Finish

**GROHE Whisper**

min. Maß Unterschrank: 800 mm

Maße: 1160 x 520 mm

1 Becken: 710 x 400 mm

**GROHE QuickFix** Schnellbefestigungssystem

Spüle links einbaubar

Ausschnittmaß (aufliegend): 1145 x 505 mm

Ablauf: Ø 3,5"/90 mm Siebkorbventil mit Exzenterbedienung

Zubehör beiliegend: Exzenterbedienung, Ablaufgarnitur, Siebkorbventil,

Montageset

neu

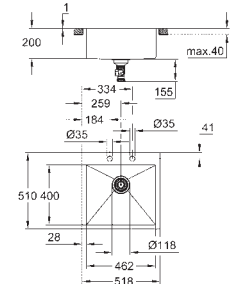

31 583 SD1 N/N

edelstahl

486,55

**K800**

**Edelstahlspüle**

Modell: K800 60-S 51,8/51 1.0

Montageart: aufliegend oder flächenbündig

Material: Edelstahl AISI 304 (V2A)

Materialstärke: 1 mm

GROHE StarLight Oberfläche

Oberfläche: Satin Finish

**GROHE Whisper**

min. Maß Unterschrank: 600 mm

Maße: 518 x 510 mm

1 Becken: 462 x 400 x 200 mm

**GROHE QuickFix** Schnellbefestigungssystem

Ausschnittmaß (aufliegend): 503 x 495 mm

Ablauf: Ø 3,5"/90 mm Siebkorbventil mit Exzenterbedienung

Zubehör beiliegend: Exzenterbedienung, Ablaufgarnitur, Siebkorbventil,

Montageset

neu

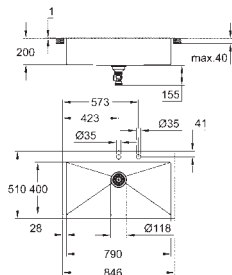

31 584 SD1 N/N

edelstahl

545,40

**K800**

**Edelstahlspüle**

Modell: K800 90-S 84,6/51 1.0

Montageart: aufliegend oder flächenbündig

Material: Edelstahl AISI 304 (V2A)

Materialstärke: 1 mm

GROHE StarLight Oberfläche

Oberfläche: Satin Finish

**GROHE Whisper**

min. Maß Unterschrank: 900 mm

Maße: 846 x 510 mm

1 Becken: 790 x 400 x 200 mm

**GROHE QuickFix** Schnellbefestigungssystem

Ausschnittmaß (aufliegend): 831 x 495 mm

Ablauf: Ø 3,5"/90 mm Siebkorbventil mit Exzenterbedienung

Zubehör beiliegend: Exzenterbedienung, Ablaufgarnitur, Siebkorbventil,

Montageset

# GROHE EDELSTAHL KÜCHENSPIULEN

Bestell-Nr.

Farbe

Brutto-Preis  
UVP\* (Euro)

neu

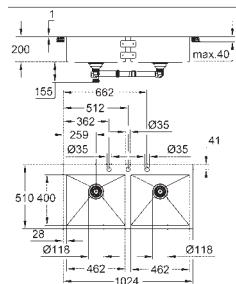

31 585 SD1 N/N

edelstahl

721,85

**K800**

**Edelstahlspüle**

Modell: K800 120-S 102,4/51 2.0

Montageart: aufliegend oder flächenbündig

Material: Edelstahl AISI 304 (V2A)

Materialstärke: 1 mm

GROHE StarLight Oberfläche

Oberfläche: Satin Finish

**GROHE Whisper**

min. Maß Unterschrank: 1200 mm

Maße: 1024 x 510 mm

1 Becken: 462 x 400 x 200 mm

2 Becken: 462 x 400 x 200 mm

**GROHE QuickFix** Schnellbefestigungssystem

Ausschnittmaß (aufliegend): 1009 x 495 mm

Ablauf: Ø 3,5"/90 mm Siebkorbventil mit Exzenterbedienung

Zubehör beiliegend: Exzenterbedienung, Ablaufgarnitur, Siebkorbventil, Montageset

neu

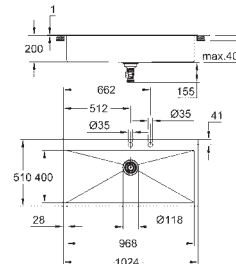

31 586 SD1 N/N

edelstahl

629,40

**K800**

**Edelstahlspüle**

Modell: K800 120-S 102,4/51 1.0

Montageart: aufliegend oder flächenbündig

Material: Edelstahl AISI 304 (V2A)

Materialstärke: 1 mm

GROHE StarLight Oberfläche

Oberfläche: Satin Finish

**GROHE Whisper**

min. Maß Unterschrank: 1200 mm

Maße: 1024 x 510 mm

1 Becken: 968 x 400 x 200 mm

**GROHE QuickFix** Schnellbefestigungssystem

Ausschnittmaß (aufliegend): 1009 x 495 mm

Ablauf: Ø 3,5"/90 mm Siebkorbventil mit Exzenterbedienung

Zubehör beiliegend: Exzenterbedienung, Ablaufgarnitur, Siebkorbventil, Montageset

neu

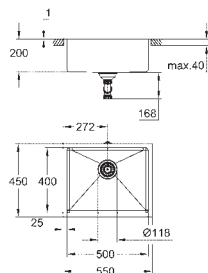

31 574 SD1 N/N

edelstahl

200,85

31 574 GN0 N/N

cool sunrise gebürstet

814,30

31 574 DL0 N/N

warm sunset gebürstet

814,30

31 574 AL0 N/N

hard graphite gebürstet

814,30

**K700 Unterbau**

**Edelstahlspüle**

Modell: K700U 60-S 54,4/44,4 1.0

Montageart: Unterbau

Material: Edelstahl AISI 304 (V2A)

Materialstärke: 1 mm

GROHE StarLight Oberfläche

Oberfläche: Satin Finish

**GROHE Whisper**

min. Maß Unterschrank: 600 mm

Maße: 540 x 440 mm

1 Becken: 500 x 400 x 195 mm

**GROHE QuickFix** Schnellbefestigungssystem

Ausschnittmaß: 500 x 400 mm

Ablauf: Ø 3,5"/90 mm Siebkorbventil

Zubehör beiliegend: Ablaufgarnitur, Siebkorbventil, Montageset

neu

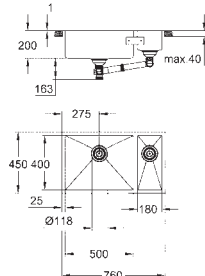

31 575 SD1 N/N

edelstahl

251,25

**K700 Unterbau**

**Edelstahlspüle**

Modell: K700U 80-S 76/45 1.5

Montageart: Unterbau, aufliegend oder flächenbündig

Material: Edelstahl AISI 304 (V2A)

Materialstärke: 1 mm

GROHE StarLight Oberfläche

Oberfläche: Satin Finish

**GROHE Whisper**

min. Maß Unterschrank: 800 mm

Maße: 760 x 450 mm

1 Becken: 500 x 400 x 195 mm

0,5 Becken: 180 x 400 x 200 mm

**GROHE QuickFix** Schnellbefestigungssystem

Spüle links einbaubar

Ausschnittmaß (Unterbau): 712 x 402 mm (R16)

Ausschnittmaß (aufliegend): 745 x 435 mm

Ablauf: Ø 3,5"/90 mm Siebkorbventil

Zubehör beiliegend: Ablaufgarnitur, Siebkorbventil, Montageset

# GROHE EDELSTAHL KÜCHENSPIULEN

Bestell-Nr.

Farbe

Brutto-Preis  
UVP\* (Euro)

neu

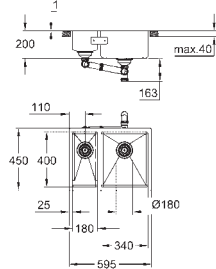

31 576 SD1 N/N

edelstahl

226,05

## K700 Unterbau

### Edelstahlspüle

Modell: K700U 60-S 59.5/45 1.5 rh

Montageart: Unterbau, aufliegend oder flächenbündig

Material: Edelstahl AISI 304 (V2A)

Materialstärke: 1 mm

GROHE StarLight Oberfläche

Oberfläche: Satin Finish

### GROHE Whisper

min. Maß Unterschrank: 600 mm

Maße: 595 x 450 mm

1 Becken: 340 x 400 x 200 mm

0,5 Becken: 180 x 400 x 140 mm

**GROHE QuickFix** Schnellbefestigungssystem

Spüle rechts einbaubar

Ausschnittmaß (Unterbau): 547 x 402 mm (R16)

Ausschnittmaß (aufliegend): 580 x 435 mm

Ablauf: Ø 3,5"/ 90 mm Siebkorbventil

Zubehör beiliegend: Ablaufgarnitur, Siebkorbventil, Montageset

neu

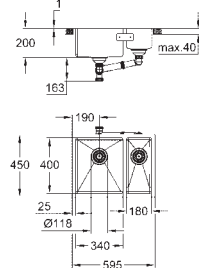

31 577 SD1 N/N

edelstahl

226,05

## K700 Unterbau

### Edelstahlspüle

Modell: K700U 60-S 59.5/45 1.5 lh

Montageart: Unterbau, aufliegend oder flächenbündig

Material: Edelstahl AISI 304 (V2A)

Materialstärke: 1 mm

GROHE StarLight Oberfläche

Oberfläche: Satin Finish

### GROHE Whisper

min. Maß Unterschrank: 600 mm

Maße: 595 x 450 mm

1 Becken: 340 x 400 x 200 mm

0,5 Becken: 180 x 400 x 140 mm

**GROHE QuickFix** Schnellbefestigungssystem

Spüle links einbaubar

Ausschnittmaß (Unterbau): 547 x 402 mm (R16)

Ausschnittmaß (aufliegend): 580 x 435 mm

Ablauf: Ø 3,5"/ 90 mm Siebkorbventil

Zubehör beiliegend: Ablaufgarnitur, Siebkorbventil, Montageset

neu

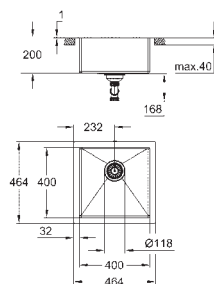

31 578 SD1 N/N

edelstahl

184,05

## K700

### Edelstahlspüle

Modell: K700 45-S 46,4/46,4 1.0

Montageart: Unterbau, aufliegend oder flächenbündig

Material: Edelstahl AISI 304 (V2A)

Materialstärke: 1 mm

GROHE StarLight Oberfläche

Oberfläche: Satin Finish

### GROHE Whisper

min. Maß Unterschrank: 450 mm

Maße: 464 x 464 mm

1 Becken: 400 x 400 x 200 mm

**GROHE QuickFix** Schnellbefestigungssystem

Ausschnittmaß (Unterbau): 402 x 402 mm (R11)

Ausschnittmaß (aufliegend): 449 x 449 mm

Ablauf: Ø 3,5"/ 90 mm Siebkorbventil

Zubehör beiliegend: Ablaufgarnitur, Siebkorbventil, Montageset

neu

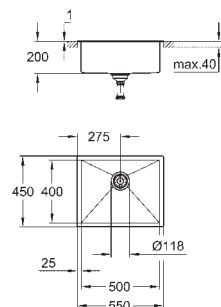

31 726 SD0 N/N

edelstahl

200,85

## K700

### Edelstahlspüle

Modell: K700 60-S 55/45 1.0

Montageart: Unterbau, aufliegend oder flächenbündig

Material: Edelstahl AISI 304 (V2A)

Materialstärke: 1 mm

GROHE StarLight Oberfläche

Oberfläche: Satin Finish

### GROHE Whisper

min. Maß Unterschrank: 600 mm

Maße: 550 x 450 mm

1 Becken: 500 x 400 x 200 mm

**GROHE QuickFix** Schnellbefestigungssystem

Ausschnittmaß (Unterbau): 502 x 402 mm (R11)

Ausschnittmaß (aufliegend): 535 x 435 mm

Ablauf: Ø 3,5"/ 90 mm Siebkorbventil

Zubehör beiliegend: Ablaufgarnitur, Siebkorbventil, Montageset



# GROHE EDELSTAHL KÜCHENSPIULEN

Bestell-Nr.

Farbe

Brutto-Preis  
UVP\* (Euro)

neu

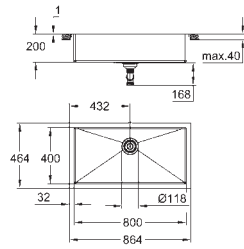

31 580 SD1 N/N

edelstahl

234,45

**K700**

**Edelstahlspüle**

Modell: K700 90-S 86,4/46,4 1.0

Montageart: Unterbau, aufliegend oder flächenbündig

Material: Edelstahl AISI 304 (V2A)

Materialstärke: 1 mm

GROHE StarLight Oberfläche

Oberfläche: Satin Finish

**GROHE Whisper**

min. Maß Unterschrank: 900 mm

Maße: 864 x 464 mm

1 Becken: 800 x 400 x 200 mm

**GROHE QuickFix** Schnellbefestigungssystem

Ausschnittmaß: 802 x 402 mm (R11)

Ausschnittmaß (aufliegend): 849 x 449 mm

Ablauf: Ø 3,5"/90 mm Siebkorbventil

Zubehör beiliegend: Ablaufgarnitur, Siebkorbventil, Montageset

neu

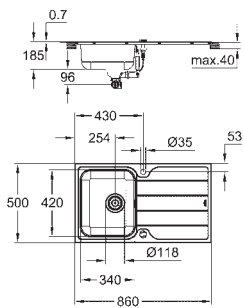

31 571 SD1 N/N

edelstahl

155,45

**K500**

**Edelstahlspüle mit Abtropffläche**

Modell: K500 45-S 86/50 1.0 rev

Montageart: aufliegend oder flächenbündig

Material: Edelstahl AISI 304 (V2A)

Materialstärke: 0,7 mm

GROHE StarLight Oberfläche

Oberfläche: Satin Finish

**GROHE Whisper**

min. Maß Unterschrank: 450 mm

Maße: 860 x 500 mm

1 Becken: 340 x 420 x 170 mm

**GROHE QuickFix** Schnellbefestigungssystem

Spüle links oder rechts einbaubar

Ausschnittmaß (aufliegend): 842 x 482 mm

Lochbohrungen: 2 x 35 mm

Ablauf: Ø 3,5"/90 mm Siebkorbventil mit Exzenterbedienung

Zubehör beiliegend: Exzenterbedienung, Ablaufgarnitur, Siebkorbventil, Montageset

neu

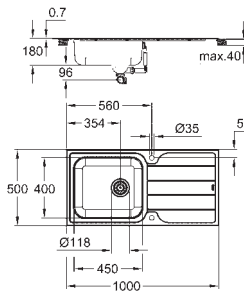

31 563 SD1 N/N

edelstahl

184,05

**K500**

**Edelstahlspüle mit Abtropffläche**

Modell: K500 60-S 100/50 1.0 rev

Montageart: aufliegend oder flächenbündig

Material: Edelstahl AISI 304 (V2A)

Materialstärke: 0,7 mm

GROHE StarLight Oberfläche

Oberfläche: Satin Finish

**GROHE Whisper**

min. Maß Unterschrank: 600 mm

Maße: 1000 x 500 mm

1 Becken: 450 x 400 x 180 mm

**GROHE QuickFix** Schnellbefestigungssystem

Spüle links oder rechts einbaubar

Ausschnittmaß (aufliegend): 982 x 482 mm

Lochbohrungen: 2 x 35 mm

Ablauf: Ø 3,5"/90 mm Siebkorbventil mit Exzenterbedienung

Zubehör beiliegend: Exzenterbedienung, Ablaufgarnitur, Siebkorbventil, Montageset

neu

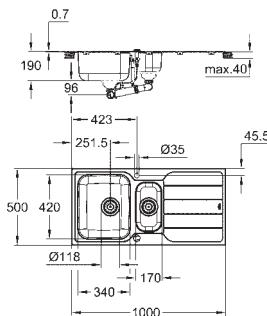

31 572 SD1 N/N

edelstahl

192,45

**K500**

**Edelstahlspüle mit Abtropffläche**

Modell: K500 60-S 100/50 1.5 rev

Montageart: aufliegend oder flächenbündig

Material: Edelstahl AISI 304 (V2A)

Materialstärke: 0,7 mm

GROHE StarLight Oberfläche

Oberfläche: Satin Finish

**GROHE Whisper**

min. Maß Unterschrank: 600 mm

Maße: 1000 x 500 mm

1 Becken: 340 x 420 x 185 mm

0,5 Becken: 170 x 320 x 125 mm

**GROHE QuickFix** Schnellbefestigungssystem

Spüle links oder rechts einbaubar

Ausschnittmaß (aufliegend): 982 x 482 mm

Lochbohrungen: 2 x 35 mm

Ablauf: Ø 3,5"/90 mm Siebkorbventil mit Exzenterbedienung

Zubehör beiliegend: Ablaufgarnitur, Siebkorbventil, Montageset

KÜCHEN-  
ARMATUREN

# GROHE EDELSTAHL KÜCHENSPIÜLEN

Bestell-Nr.

Farbe

Brutto-Preis  
UVP\* (Euro)

neu

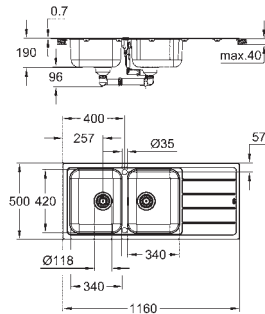

31 588 SD1 N/N

edelstahl

200,85

## K500

### Edelstahlspüle mit Abtropffläche

Modell: K500 80-S 116/50 2.0 rev  
Montageart: aufliegend oder flächenbündig  
Material: Edelstahl AISI 304 (V2A)  
Materialstärke: 0,7 mm

GROHE StarLight Oberfläche  
Oberfläche: Satin Finish

### GROHE Whisper

min. Maß Unterschrank: 800 mm  
Maße: 1160 x 500 mm

2 Becken: 340 x 420 x 190 mm

### GROHE QuickFix Schnellbefestigungssystem

Spüle links oder rechts einbaubar  
Ausschnittmaß (aufliegend): 1140 x 480 mm  
Lochbohrungen: 2 x 35 mm

Ablauf: Ø 3,5"/90 mm Siebkorbventil mit Exzenterbedienung  
Zubehör beiliegend: Exzenterbedienung, Ablaufgarnitur, Siebkorbventil, Montageset

neu

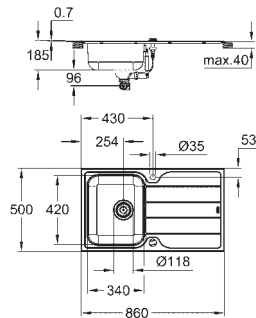

31 573 SD1 N/N

edelstahl

561,75

## Minta

### Set aus Spüle und Küchenarmatur

bestehend aus:  
K500 Edelstahlspüle mit Abtropffläche (31 571 SD1)  
Minta Einhand-Spültischbatterie (32 168 000)

hoher Auslauf

Einlochmontage

GROHE StarLight Oberfläche

GROHE SilkMove 35 mm Keramikkartusche

### herausziehbarer Mousseerauslauf

variabel einstellbare Mengenbegrenzung

schwenkbarer Rohrauslauf

Schwenkbereich 360°

Eigensicher gegen Rückfließen

flexible Anschlusschläuche

### GROHE QuickFix Schnellbefestigungssystem

31 568 SD0 N/N

edelstahl

175,65

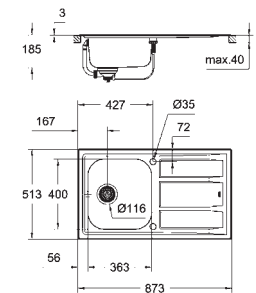

## K400+

### Edelstahlspüle mit Abtropffläche

Modell: K400+ 45-S 87,3/51,3 1.0 rev  
Montageart: Einbauspüle mit abgeflachtem Rand  
Material: Edelstahl AISI 316 (V4A)  
Materialstärke: 0,7 mm

GROHE StarLight Oberfläche

Oberfläche: Satin Finish

### GROHE Whisper

min. Maß Unterschrank: 450 mm

Maße: 873 x 513 mm

1 Becken: 363 x 400 x 188 mm

### GROHE QuickFix Schnellbefestigungssystem

Spüle links oder rechts einbaubar

Ausschnittmaß: 840 x 480 mm

Lochbohrungen: 2 x 35 mm

Ablauf: Exzenterbedienung

Zubehör beiliegend: Exzenterbedienung, Ablaufgarnitur, Siebkorbventil, Montageset

31 569 SD0 N/N

edelstahl

251,25

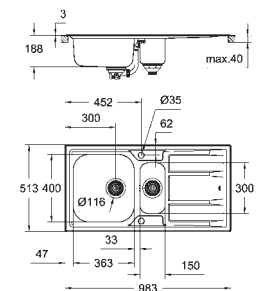

## K400+

### Edelstahlspüle mit Abtropffläche

Modell: K400+ 60-S 98,3/51,3 1.5 rev  
Montageart: Einbauspüle mit abgeflachtem Rand  
Material: Edelstahl AISI 316 (V4A)  
Materialstärke: 0,7 mm

GROHE StarLight Oberfläche

Oberfläche: Satin Finish

### GROHE Whisper

min. Maß Unterschrank: 600 mm

Maße: 983 x 513 mm

1 Becken: 363 x 400 x 188 mm

0,5 Becken: 150 x 300 x 188 mm

### GROHE QuickFix Schnellbefestigungssystem

Spüle links oder rechts einbaubar







Ausschnittmaß: 950 x 480 mm

Lochbohrungen: 2 x 35 mm

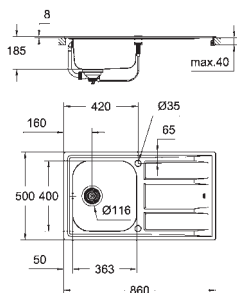
Ablauf: Exzenterbedienung

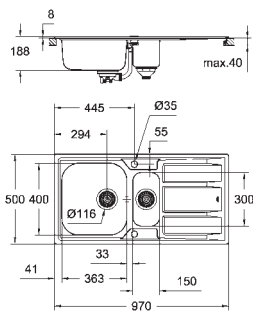
Zubehör beiliegend: Ablaufgarnitur, Siebkorbventil, Montageset

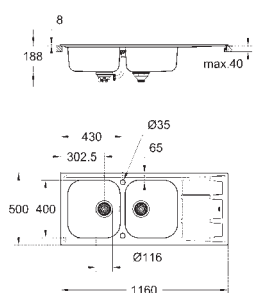
# GROHE EDELSTAHL KÜCHENSPIÜLEN

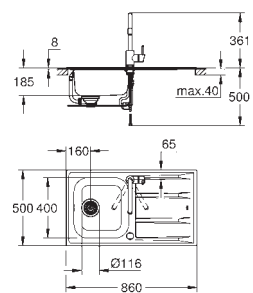
	Bestell-Nr.	Farbe	Brutto-Preis UVP* (Euro)
	31 566 SD0 N/N	edelstahl	126,05
	<b>K400</b> <b>Edelstahlspüle mit Abtropffläche</b> Modell: K400 45-S 86/50 1.0 rev Montageart: Standard-Einbauspüle Material: Edelstahl AISI 304 (V2A) Materialstärke: 0,7 mm GROHE StarLight Oberfläche Oberfläche: Satin Finish <b>GROHE Whisper</b> min. Maß Unterschrank: 450 mm Maße: 860 x 500 mm 1 Becken: 362,5 x 400 x 188 mm <b>GROHE QuickFix</b> Schnellbefestigungssystem Spüle links oder rechts einbaubar Ausschnittmaß: 840 x 480 mm Lochbohrungen: 2 x 35 mm Ablauf: Exzenterbedienung Zubehör beiliegend: Exzenterbedienung, Ablaufgarnitur, Siebkorbventil, Montageset		
	31 567 SD0 N/N	edelstahl	168,05
	<b>K400</b> <b>Edelstahlspüle mit Abtropffläche</b> Modell: K400 60-S 97/50 1.5 rev Montageart: Standard-Einbauspüle Material: Edelstahl AISI 304 (V2A) Materialstärke: 0,7 mm GROHE StarLight Oberfläche Oberfläche: Satin Finish <b>GROHE Whisper</b> min. Maß Unterschrank: 600 mm Maße: 970 x 500 mm 1 Becken: 363 x 400 x 188 mm 0,5 Becken: 150 x 300 x 188 mm <b>GROHE QuickFix</b> Schnellbefestigungssystem Spüle links oder rechts einbaubar Ausschnittmaß: 950 x 480 mm Lochbohrungen: 2 x 35 mm Ablauf: Exzenterbedienung Zubehör beiliegend: Exzenterbedienung, Ablaufgarnitur, Siebkorbventil, Montageset		
	31 587 SD0 N/N	edelstahl	175,65
	<b>K400</b> <b>Edelstahlspüle mit Abtropffläche</b> Modell: K400 80-S 116/50 2.0 rev Montageart: Standard-Einbauspüle Material: Edelstahl AISI 304 (V2A) Materialstärke: 0,7 mm GROHE StarLight Oberfläche Oberfläche: Satin Finish <b>GROHE Whisper</b> min. Maß Unterschrank: 800 mm Maße: 1160 x 500 mm 2 Becken: 362,5 x 400 x 188 mm <b>GROHE QuickFix</b> Schnellbefestigungssystem Spüle links oder rechts einbaubar Ausschnittmaß: 1140 x 480 mm Lochbohrungen: 2 x 35 mm Ablauf: Ø 3,5"/90 mm Siebkorbventil mit Exzenterbedienung Zubehör beiliegend: Exzenterbedienung, Ablaufgarnitur, Siebkorbventil, Montageset		
	31 570 SD0 N/N	edelstahl	403,90
	<b>Concetto</b> <b>Set aus Spüle und Küchenarmatur</b> bestehend aus: K400 Edelstahlspüle mit Abtropffläche (31 566 SD0) Concetto Einhand-Spültischbatterie (32 663 003) hoher Auslauf Einlochmontage GROHE StarLight Oberfläche GROHE SilkMove 35 mm Keramikkartusche <b>herausziehbarer Mousseauslauf</b> variabel einstellbare Mengenbegrenzung schwenkbarer Rohrauslauf Schwenkbereich 360° Eigensicher gegen Rückfließen flexible Anschlussschläuche Schnell-Montage-System		

# GROHE EDELSTAHL KÜCHENSPIULEN

Bestell-Nr.

Farbe

Brutto-Preis  
UVP\* (Euro)

neu

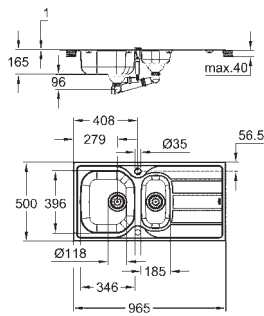

31 564 SD1 N/N

edelstahl

147,05

**K200**

**Edelstahlspüle mit Abtropffläche**

Modell: K200 60-S 96,5/50 1.5 rev

Montageart: aufliegend

Material: Edelstahl AISI 304 (V2A)

Materialstärke: 0,6 mm

GROHE StarLight Oberfläche

Oberfläche: Satin Finish

**GROHE Whisper**

min. Maß Unterschrank: 600 mm

Maße: 965 x 500 mm

1 Becken: 346 x 396 x 165 mm

0,5 Becken: 180 x 340 x 130 mm

**GROHE QuickFix** Schnellbefestigungssystem

Spüle links oder rechts einbaubar

Ausschnittmaß: 941 x 476 mm

Lochbohrungen: 2 x 35 mm

Ablauf: Ø 3,5"/90 mm Siebkorbventil mit Exzenterbedienung

Zubehör beiliegend: Exzenterbedienung, Ablaufgarnitur, Siebkorbventil,

Montageset

neu

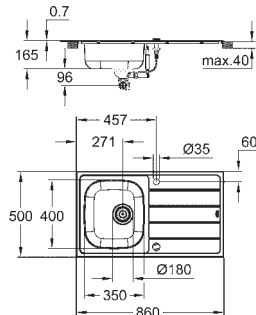

31 565 SD1 N/N

edelstahl

233,10

**Eurosmart**

**Set aus Spüle und Küchenarmatur**

bestehend aus:

K200 Edelstahlspüle mit Abtropffläche (31 552 SD1)

Eurosmart Einhand-Spültischbatterie (33 281 002)

flacher Auslauf

Einlochmontage

GROHE StarLight Oberfläche

GROHE SilkMove 35 mm Keramikkartusche

mit integriertem Temperaturbegrenzer

variabel einstellbare Mengenbegrenzung

schwenkbarer Gussauslauf

Schwenkbereich 140°

**GROHE Zero getrennte innenliegende Wasserwege – kein Kontakt mit Blei oder Nickel**

Mousseur mit Münzschlitz für werkzeugfreien Austausch

flexible Anschlusschläuche

**GROHE QuickFix** Schnellbefestigungssystem

neu

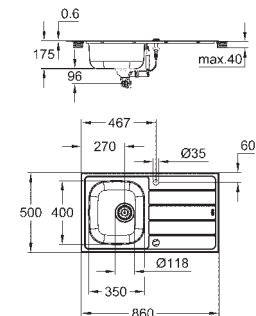

31 562 SD1 N/N

edelstahl

207,60

**Bau**

**Set aus Spüle und Küchenarmatur**

bestehend aus:

K200 Edelstahlspüle mit Abtropffläche (31 552 SD1)

Bau Edge Einhand-Spültischbatterie (31 367 001)

hoher Auslauf

Einlochmontage

GROHE StarLight Oberfläche

GROHE Longlife 28 mm Keramikkartusche

**GROHE Zero getrennte innenliegende Wasserwege – kein Kontakt mit Blei oder Nickel**

Auslauf mit Mousseur

schwenkbarer Rohrauslauf

Schwenkbereich 360°

flexible Anschlusschläuche

**GROHE QuickFix Plus** Schnelle und einfache Installation – werkzeuglos

neu

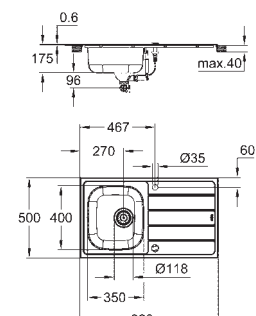

31 552 SD1 N/N

edelstahl

81,50

**K200**

**Edelstahlspüle mit Abtropffläche**

Modell: K200 45-S 86/50 1.0 rev

Montageart: aufliegend

Material: Edelstahl AISI 304 (V2A)

Materialstärke: 0,6 mm

GROHE StarLight Oberfläche

Oberfläche: Satin Finish

**GROHE Whisper**

min. Maß Unterschrank: 450 mm

Maße: 860 x 500 mm

1 Becken: 350 x 400 x 160 mm

**GROHE QuickFix** Schnellbefestigungssystem

Spüle links oder rechts einbaubar

Ausschnittmaß (aufliegend): 842 x 482 mm

Lochbohrungen: 2 x 35 mm

Ablauf: Ø 3,5"/90 mm Siebkorbventil mit Exzenterbedienung

Zubehör beiliegend: Exzenterbedienung, Ablaufgarnitur, Siebkorbventil,







Montageset

# GROHE KOMPOSITSPÜLEN

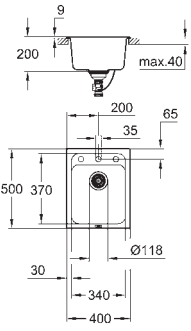
Bestell-Nr.

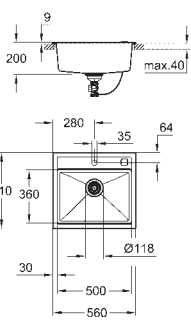
Farbe

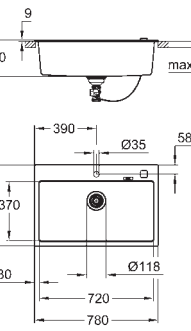
Brutto-Preis  
UVP\* (Euro)

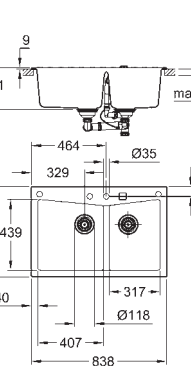
		<p>31 650 AT0 N/N 31 650 AP0 N/N</p> <p><b>K700</b> <b>Kompositspüle</b> Modell: K700 50-C 40/50 1.0 Montageart: Standard-Einbauspüle Material: Quartzkomposit <b>GROHE Whisper</b> min. Maß Unterschrank: 500 mm Maße: 400 x 500 mm 1 Becken: 340 x 370 x 200 mm <b>GROHE QuickFix</b> Schnellbefestigungssystem Ausschnittmaß: 380 x 480 mm Ablauf: Exzenterbedienung Zubehör beiliegend: Exzenterbedienung, Ablaufgarnitur, Siebkorbventil, Montageset</p>	<p>granit grau 200,85 granit schwarz 200,85</p>
		<p>31 651 AT0 N/N 31 651 AP0 N/N</p> <p><b>K700</b> <b>Kompositspüle</b> Modell: K700 60-C 56/51 1.0 Montageart: Standard-Einbauspüle Material: Quartzkomposit <b>GROHE Whisper</b> min. Maß Unterschrank: 600 mm Maße: 560 x 510 mm 1 Becken: 500 x 360 x 200 mm <b>GROHE QuickFix</b> Schnellbefestigungssystem Ausschnittmaß: 545 x 495 mm Ablauf: Exzenterbedienung Zubehör beiliegend: Exzenterbedienung, Ablaufgarnitur, Siebkorbventil, Montageset</p>	<p>granit grau 234,45 granit schwarz 234,45</p>
		<p>31 652 AT0 N/N 31 652 AP0 N/N</p> <p><b>K700</b> <b>Kompositspüle</b> Modell: K700 80-C 78/51 1.0 Montageart: Standard-Einbauspüle Material: Quartzkomposit <b>GROHE Whisper</b> min. Maß Unterschrank: 800 mm Maße: 780 x 510 mm 1 Becken: 720 x 370 x 220 mm <b>GROHE QuickFix</b> Schnellbefestigungssystem Ausschnittmaß: 764 x 494 mm Ablauf: Exzenterbedienung Zubehör beiliegend: Exzenterbedienung, Ablaufgarnitur, Siebkorbventil, Montageset</p>	<p>granit grau 259,65 granit schwarz 259,65</p>
		<p>31 657 AT0 N/N 31 657 AP0 N/N</p> <p><b>K700</b> <b>Kompositspüle</b> Modell: K700 90-C 83,8/55,9 2.0 Montageart: Standard-Einbau und Unterbau Material: Quartzkomposit <b>GROHE Whisper</b> min. Maß Unterschrank: 900 mm Maße: 838 x 559 mm 1 Becken: 406 x 438 x 241 mm 1 Becken: 316 x 438 x 241 mm <b>GROHE QuickFix</b> Schnellbefestigungssystem Spüle links einbaubar Ausschnittmaß (für Einbauinstallation): 818 x 539 mm Ausschnittmaß (für Unterbauinstallation): 757 x 437 mm Ablauf: Exzenterbedienung Zubehör beiliegend: Exzenterbedienung, Ablaufgarnitur, Siebkorbventil, Montageset</p>	<p>granit grau 268,05 granit schwarz 268,05</p>

# GROHE KOMPOSITSPÜLEN

Bestell-Nr.

Farbe

Brutto-Preis  
UVP\* (Euro)

31 658 AT0 N/N  
31 658 AP0 N/N

granit grau  
granit schwarz

276,45  
276,45

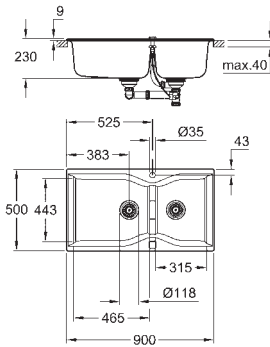

## K700

### Kompositspüle

Modell: K700 100-C 90/50 2.0 rev  
Montageart: Standard-Einbauspüle  
Material: Quarzkomposit

### GROHE Whisper

min. Maß Unterschrank: 1000 mm  
Maße: 900 x 500 mm

1 Becken: 465 x 443 x 230 mm

1 Becken: 315 x 443 x 230 mm

### GROHE QuickFix Schnellbefestigungssystem

Ausschnittmaß: 880 x 480 mm

Ablauf: Exzenterbedienung

Zubehör beiliegend: Exzenterbedienung, Ablaufgarnitur, Siebkorbventil, Montageset



# GROHE KOMPOSITSPÜLEN

Bestell-Nr.

Farbe

Brutto-Preis  
UVP\* (Euro)

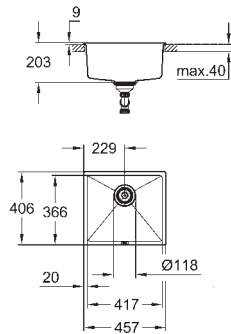

31 653 AT0 N/N  
31 653 AP0 N/N

granit grau  
granit schwarz

175,65  
175,65

## K700 Unterbau Kompositspüle

Modell: K700U 50-C 45,7/40,6 1.0  
Montageart: Standard-Einbau und Unterbau  
Material: Quartzkomposit

### GROHE Whisper

min. Maß Unterschrank: 500 mm  
Maße: 457 x 406 mm  
1 Becken: 417 x 366 x 203 mm

**GROHE QuickFix** Schnellbefestigungssystem  
Ausschnittmaß: 417 x 366 mm  
Ablauf: Ø 3,5"/ 90 mm Siebkorbventil  
Exzenterbedienung optional erhältlich  
Zubehör beiliegend: Ablaufgarnitur, Siebkorbventil, Montageset

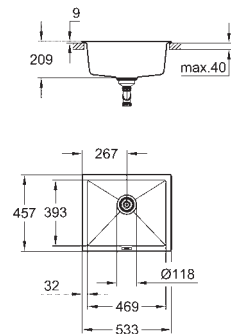

31 654 AT0 N/N  
31 654 AP0 N/N

granit grau  
granit schwarz

200,85  
200,85

## K700 Unterbau Kompositspüle

Modell: K700U 60-C 53,3/45,7 1.0  
Montageart: Standard-Einbau und Unterbau  
Material: Quartzkomposit

### GROHE Whisper

min. Maß Unterschrank: 600 mm  
Maße: 533 x 457 mm  
1 Becken: 469 x 393 x 205 mm

**GROHE QuickFix** Schnellbefestigungssystem  
Ausschnittmaß: 468 x 390 mm  
Ablauf: Ø 3,5"/ 90 mm Siebkorbventil  
Exzenterbedienung optional erhältlich  
Zubehör beiliegend: Ablaufgarnitur, Siebkorbventil, Montageset

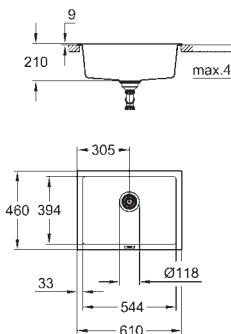

31 655 AT0 N/N  
31 655 AP0 N/N

granit grau  
granit schwarz

234,45  
234,45

## K700 Unterbau Kompositspüle

Modell: K700U 70-C 61/45,7 1.0  
Montageart: Standard-Einbau und Unterbau  
Material: Quartzkomposit

### GROHE Whisper

min. Maß Unterschrank: 700 mm  
Maße: 610 x 460 mm  
1 Becken: 544 x 394 x 205 mm

**GROHE QuickFix** Schnellbefestigungssystem  
Ausschnittmaß: 543 x 393 mm  
Ablauf: Ø 3,5"/ 90 mm Siebkorbventil  
Exzenterbedienung optional erhältlich  
Zubehör beiliegend: Ablaufgarnitur, Siebkorbventil, Montageset

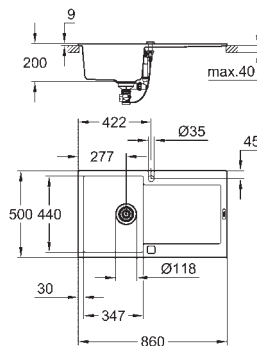

31 644 AT0 N/N  
31 644 AP0 N/N

granit grau  
granit schwarz

268,05  
268,05

## K500

### Kompositspüle mit Abtropffläche

Modell: K500 50-C 86/50 1.0 rev  
Montageart: Standard-Einbauspüle  
Material: Quartzkomposit

### GROHE Whisper

min. Maß Unterschrank: 500 mm  
Maße: 860 x 500 mm  
1 Becken: 347 x 440 x 200 mm

**GROHE QuickFix** Schnellbefestigungssystem  
Spüle links oder rechts einbaubar  
Ausschnittmaß: 840 x 480 mm  
Ablauf: Exzenterbedienung  
Zubehör beiliegend: Exzenterbedienung, Ablaufgarnitur, Siebkorbventil, Montageset

# GROHE KOMPOSITSPÜLEN

Bestell-Nr. Farbe Brutto-Preis  
UVP\* (Euro)

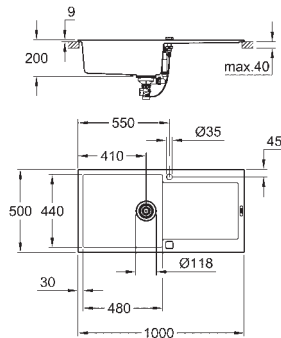

31 645 AT0 N/N  
31 645 AP0 N/N

granit grau 276,45  
granit schwarz 276,45

## K500 Kompositspüle mit Abtropffläche

Modell: K500 60-C 100/50 1.0 rev  
Montageart: Standard-Einbauspüle  
Material: Quarzkomposit

### GROHE Whisper

min. Maß Unterschrank: 600 mm  
Maße: 1000 x 500 mm

1 Becken: 480 x 440 x 200 mm

### GROHE QuickFix Schnellbefestigungssystem

Spüle links oder rechts einbaubar

Ausschnittmaß: 980 x 480 mm

Ablauf: Exzenterbedienung

Zubehör beiliegend: Exzenterbedienung, Ablaufgarnitur, Siebkorbventil, Montageset

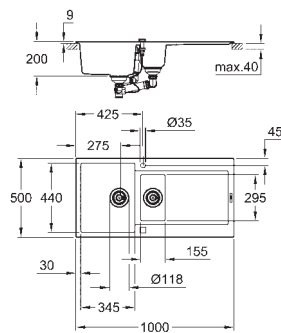

31 646 AT0 N/N  
31 646 AP0 N/N

granit grau 293,30  
granit schwarz 293,30

## K500 Kompositspüle mit Abtropffläche

Modell: K500 60-C 100/50 1.5 rev

Montageart: Standard-Einbauspüle

Material: Quarzkomposit

### GROHE Whisper

min. Maß Unterschrank: 600 mm

Maße: 1000 x 500 mm

1 Becken: 345 x 440 x 200 mm

0,5 Becken: 155 x 295 x 146 mm

### GROHE QuickFix Schnellbefestigungssystem

Spüle links oder rechts einbaubar

Ausschnittmaß: 980 x 480 mm

Ablauf: Exzenterbedienung

Zubehör beiliegend: Exzenterbedienung, Ablaufgarnitur, Siebkorbventil, Montageset

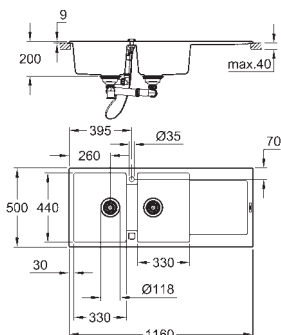

31 647 AT0 N/N  
31 647 AP0 N/N

granit grau 326,90  
granit schwarz 326,90

## K500 Kompositspüle mit Abtropffläche

Modell: K500 80-C 116/50 2.0 rev

Montageart: Standard-Einbauspüle

Material: Quarzkomposit

### GROHE Whisper

min. Maß Unterschrank: 800 mm

Maße: 1160 x 500 mm

1 Becken: 330 x 440 x 200 mm

2 Becken: 330 x 440 x 200 mm

### GROHE QuickFix Schnellbefestigungssystem

Spüle links oder rechts einbaubar

Ausschnittmaß: 1140 x 480 mm

Ablauf: Exzenterbedienung

Zubehör beiliegend: Exzenterbedienung, Ablaufgarnitur, Siebkorbventil, Montageset

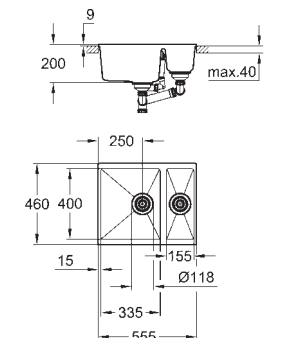

31 648 AT0 N/N  
31 648 AP0 N/N

granit grau 251,25  
granit schwarz 251,25

## K500 Kompositspüle

Modell: K500 60-C 55,5/46 1.5 rev

Montageart: Standard-Einbau und Unterbau

Material: Quarzkomposit

### GROHE Whisper

min. Maß Unterschrank: 600 mm

Maße: 555 x 460 mm

1 Becken: 335 x 400 x 200 mm

0,5 Becken: 155 x 400 x 140 mm

### GROHE QuickFix Schnellbefestigungssystem

Spüle links oder rechts einbaubar

Ausschnittmaß: 525 x 400 mm

Ablauf: Ø 3,5" / 90 mm Siebkorbventil

Exzenterbedienung optional erhältlich

Zubehör beiliegend: Ablaufgarnitur, Siebkorbventil, Montageset

# GROHE KOMPOSITSPÜLEN

Bestell-Nr.

Farbe

Brutto-Preis  
UVP\* (Euro)

31 649 AT0 N/N  
31 649 AP0 N/N

granit grau  
granit schwarz

310,10  
310,10

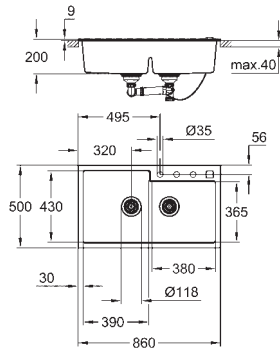

## K500

### Kompositspüle

Modell: K500 90-C 86/50 2.0 rev  
Montageart: Standard-Einbauspüle  
Material: Quarzkomposit

### GROHE Whisper

min. Maß Unterschrank: 900 mm  
Maße: 860 x 500 mm

1 Becken: 390 x 430 x 200 mm

2 Becken: 380 x 365 x 200 mm

### GROHE QuickFix Schnellbefestigungssystem

Spüle links oder rechts einbaubar

Ausschnittmaß: 840 x 480 mm

Ablauf: Exzenterbedienung

Zubehör beiliegend: Exzenterbedienung, Ablaufgarnitur, Siebkorbventil, Montageset

# GROHE KOMPOSITSPÜLEN

Bestell-Nr.

Farbe

Brutto-Preis  
UVP\* (Euro)

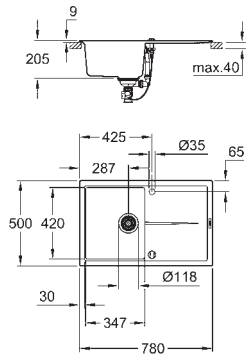

31 639 AT0 N/N  
31 639 AP0 N/N

granit grau  
granit schwarz

192,45  
192,45

## K400

### Kompositspüle mit Abtropffläche

Modell: K400 50-C 78/50 1.0 rev

Montageart: Standard-Einbauspüle

Material: Quartzkomposit

### GROHE Whisper

min. Maß Unterschrank: 500 mm

Maße: 780 x 500 mm

1 Becken: 347 x 440 x 205 mm

**GROHE QuickFix** Schnellbefestigungssystem

Spüle links oder rechts einbaubar

Ausschnittmaß: 765 x 485 mm

Ablauf: Exzenterbedienung

Zubehör beiliegend: Exzenterbedienung, Ablaufgarnitur, Siebkorbventil, Montageset

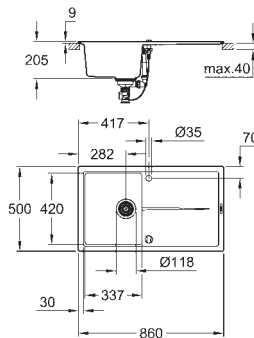

31 640 AT0 N/N  
31 640 AP0 N/N

granit grau  
granit schwarz

242,85  
242,85

## K400

### Kompositspüle mit Abtropffläche

Modell: K400 50-C 86/50 1.0 rev

Montageart: Standard-Einbauspüle

Material: Quartzkomposit

### GROHE Whisper

min. Maß Unterschrank: 500 mm

Maße: 860 x 500 mm

1 Becken: 337 x 420 x 205 mm

**GROHE QuickFix** Schnellbefestigungssystem

Spüle links oder rechts einbaubar

Ausschnittmaß: 840 x 480 mm

Ablauf: Exzenterbedienung

Zubehör beiliegend: Exzenterbedienung, Ablaufgarnitur, Siebkorbventil, Montageset

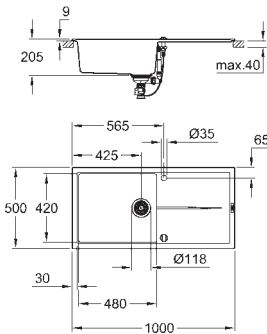

31 641 AT0 N/N  
31 641 AP0 N/N

granit grau  
granit schwarz

268,05  
268,05

## K400

### Kompositspüle mit Abtropffläche

Modell: K400 60-C 100/50 1.0 rev

Montageart: Standard-Einbauspüle

Material: Quartzkomposit

### GROHE Whisper

min. Maß Unterschrank: 600 mm

Maße: 1000 x 500 mm

1 Becken: 480 x 420 x 205 mm

**GROHE QuickFix** Schnellbefestigungssystem

Spüle links oder rechts einbaubar

Ausschnittmaß: 980 x 480 mm

Ablauf: Exzenterbedienung

Zubehör beiliegend: Exzenterbedienung, Ablaufgarnitur, Siebkorbventil, Montageset

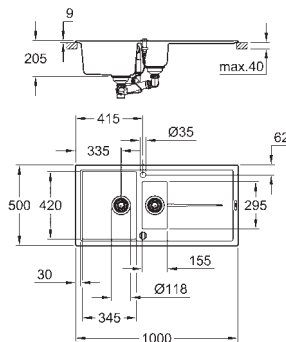

31 642 AT0 N/N  
31 642 AP0 N/N

granit grau  
granit schwarz

284,85  
284,85

## K400

### Kompositspüle mit Abtropffläche

Modell: K400 60-C 100/50 1.5 rev

Montageart: Standard-Einbauspüle

Material: Quartzkomposit

### GROHE Whisper

min. Maß Unterschrank: 600 mm

Maße: 1000 x 500 mm

1 Becken: 335 x 420 x 205 mm

0,5 Becken: 155 x 295 x 146 mm

**GROHE QuickFix** Schnellbefestigungssystem

Spüle links oder rechts einbaubar

Ausschnittmaß: 980 x 480 mm

Ablauf: Exzenterbedienung

Zubehör beiliegend: Exzenterbedienung, Ablaufgarnitur, Siebkorbventil, Montageset

# GROHE KOMPOSITSPÜLEN

Bestell-Nr.

Farbe

Brutto-Preis  
UVP\* (Euro)

31 643 AT0 N/N  
31 643 AP0 N/N

granit grau  
granit schwarz

301,70  
301,70

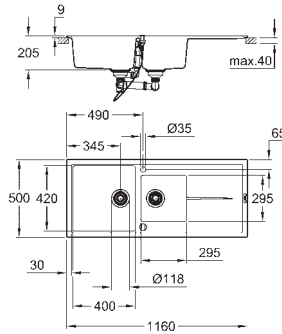

## K400

### Kompositspüle mit Abtropffläche

Modell: K400 80-C 116/50 1.5 rev

Montageart: Standard-Einbauspüle

Material: Quarzkomposit

### GROHE Whisper

min. Maß Unterschrank: 800 mm

Maße: 1160 x 500 mm

1 Becken: 400 x 420 x 205 mm

2 Becken: 295 x 295 x 205 mm

### GROHE QuickFix Schnellbefestigungssystem

Spüle links oder rechts einbaubar

Ausschnittmaß: 1140 x 480 mm

Ablauf: Exzenterbedienung

Zubehör beiliegend: Exzenterbedienung, Ablaufgarnitur, Siebkorbventil, Montageset

31 656 AT0 N/N  
31 656 AP0 N/N

granit grau  
granit schwarz

163,85  
163,85

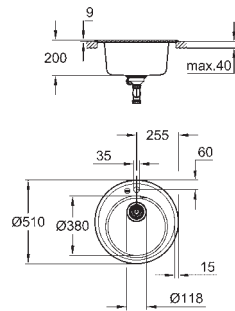

## K200

### Kompositspüle

Modell: K200 50-C 51 1.0

Montageart: Standard-Einbauspüle

Material: Quarzkomposit

### GROHE Whisper

min. Maß Unterschrank: 500 mm

Maße: Ø 510 mm

1 Becken: Ø 380 x 200 mm

### GROHE QuickFix Schnellbefestigungssystem

Ausschnittmaß: Ø 490 mm

Ablauf: Exzenterbedienung

Zubehör beiliegend: Exzenterbedienung, Ablaufgarnitur, Siebkorbventil, Montageset

GROHE  
**SPEZIALARMATUREN**







## INHALT

Elektronische Armaturen	Eurocube E	392
	Essence E	394
	Bluetooth	397
	Europlus E	402
	Eurosmart CE	405
	Euroeco CE	413
	Bau Cosmopolitan E	416
Thermostate	Grohtherm Micro	418
	Grohtherm Special	419
	Grohtherm XL	423
Einhandmischer	Vertica Eurostyle C	426
	Euroeco Special	427
	Euroeco Special Sicherheits-	
Selbstschlussarmaturen	Mischbatterien	431
	Eurodisc SE	432
	Eurosmart CT	433
	Euroeco CT	435

### SYSTEMVORAUSSETZUNGEN FÜR ELEKTRONISCHE ARMATUREN MIT BLUETOOTH®

Apple iOS 8.0 oder höher  
Android 4.3 oder höher

Mobile Endgeräte und die GROHE IR Remote App\*\*\* sind nicht im Lieferumfang enthalten und müssen über einen autorisierten Apple-Händler / Händler / iTunes oder den Google Play Store bezogen werden.

\* Die Bluetooth® Wortmarke und die Logos sind registrierte Markenzeichen der Bluetooth SIG, Inc. und stehen unter Lizenz, wenn sie von der Grohe AG verwendet werden. Andere Markenzeichen und Markennamen gehören ihren jeweiligen Besitzern.

\*\* Apple, das Apple Logo, iPod, iPod Touch, iPhone und iTunes sind Markenzeichen der Apple Inc., die in den USA und anderen Ländern eingetragen sind. Apple ist nicht verantwortlich für die Funktion dieses Gerätes oder dessen Übereinstimmung mit Sicherheitsstandards und regulativen Normen.

\*\*\* Kostenlos im iTunes oder Google Play Store erhältlich.

# GROHE SPEZIALARMATUREN FÜR ALLE EINRICHTUNGEN

## EIN EINHEITLICHER BADEZIMMER-STIL – FÜR ALLE PRIVATEN UND ÖFFENTLICHEN BEREICHE EINES GEBÄUDES

Unsere Lösungen sind perfekt aufeinander abgestimmt – für einen stimmigen, einheitlichen Badezimmer-Stil.



**PRIVATER BEREICH**



**ÖFFENTLICHER BEREICH**



RUND UND ECKIG



RUND UND ECKIG



RUND FEMININ



EDGE MASKULIN



BAUEDGE  
EINHAND-WASCHTISCHBATTERIE



EUROSMART COSMOPOLITAN  
EINHAND-WASCHTISCHBATTERIE



ESSENCE  
EINHAND-WASCHTISCHBATTERIE



EUROCUBE  
EINHAND-WASCHTISCHBATTERIE



BAU CERAMIC



EURO CERAMIC



ESSENCE



CUBE CERAMIC



BAU COSMOPOLITAN E  
INFRAROT-WASCHTISCH-  
ARMATUR



EUROSMART COSMOPOLITAN E  
INFRAROT-WASCHTISCH-  
ARMATUR



ESSENCE E  
INFRAROT-WASCHTISCH-  
ARMATUR



EUROCUBE E  
INFRAROT-WASCHTISCH-  
ARMATUR



EUROECO COSMOPOLITAN E  
INFRAROT-WASCHTISCH-  
ARMATUR

# GROHE EUROCUBE E

Bestell-Nr. Farbe Brutto-Preis  
UVP\* (Euro)

36 440 000 N/N chrom 638,20

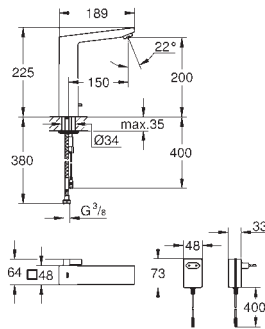

**Eurocube E**  
**Infrarot-Elektronik für Waschtisch DN 15**  
**mit Mischung und variabel einstellbarem Temperaturbegrenzer**  
mit Infrarot-Sensor für bidirektionale Kommunikation  
**mit Steckertrafo 100-230 V AC, 50-60 Hz, 6 V DC**  
GROHE StarLight Oberfläche  
**Laminarstrahlregler 5,7 l/min**  
flexible Anschlussschläuche  
Rückflussverhinderer, Schmutzfangsiebe  
mit integriertem Magnetventil  
Schnell-Montage-System  
**7 voreingestellte Programme**  
automatische Spülung, thermische Desinfektion, Reinigungsmodus  
zusätzliche Funktionen und Einstellungen mit Fernbedienung 36 407  
CE-Zeichen  
Armaturengruppe I nach DIN 4109  
Schutzart Armatur IP 59K

36 441 000 N/N chrom 616,25

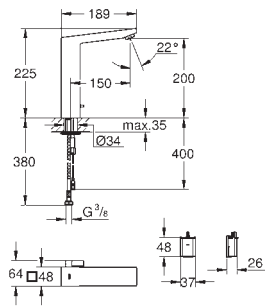

**Eurocube E**  
**Infrarot-Elektronik für Waschtisch DN 15**  
**mit Mischung und variabel einstellbarem Temperaturbegrenzer**  
mit Infrarot-Sensor für bidirektionale Kommunikation  
**6 V Lithium-Batterie, Typ CR-P2**  
Batterielebensdauer ca. 7 Jahre (bei 150 Betätigungen pro Tag)  
GROHE StarLight Oberfläche  
**Laminarstrahlregler 5,7 l/min**  
flexible Anschlussschläuche  
Rückflussverhinderer, Schmutzfangsiebe  
mit integriertem Magnetventil  
Batterie extern  
Schnell-Montage-System  
mehrstufige Batteriezustandsanzeige  
**7 voreingestellte Programme**  
automatische Spülung, thermische Desinfektion, Reinigungsmodus  
zusätzliche Funktionen und Einstellungen mit Fernbedienung 36 407  
CE-Zeichen  
Armaturengruppe I nach DIN 4109  
Schutzart Armatur IP 59K

36 442 000 N/N chrom 693,25

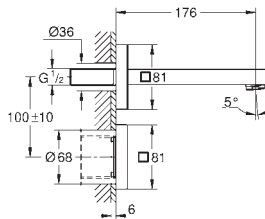

**Eurocube E**  
**Infrarot-Elektronik für Waschtisch-Wandarmatur**  
**ohne Mischung**  
mit Infrarot-Sensor für bidirektionale Kommunikation  
für kaltes oder vorgemischtes Wasser  
**mit Trafo 100-230 V AC, 50-60 Hz, 6 V DC**  
**Laminarstrahlregler 5,7 l/min**  
**7 voreingestellte Programme**  
automatische Spülung, thermische Desinfektion, Reinigungsmodus  
zusätzliche Funktionen und Einstellungen mit Fernbedienung 36 407  
Fertigmontageset für Rapid SL 38 748 002 oder Rohbau-Set 36 264 001  
CE-Zeichen  
Armaturengruppe I nach DIN 4109

36 264 001 220,25

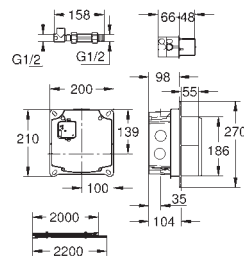

**UP-Einbaukasten**  
Wandeinbau  
zum Anschluss an vorgemischtes Wasser oder Kaltwasser  
passend zu IR-Fertigmontagesets  
Anschlussgehäuse für Netzspannung  
für Infrarot-Elektronik Essence E 36 447 und Eurocube E 36 442



38 748 002

chrom

612,90

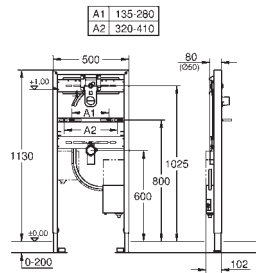

**Rapid SL**  
**Element für Waschtisch mit Rohbau-Set für Infrarot-Elektronik**  
für Wandbatterie

passend zu Infrarot-Elektroniken Essence E 36 447 000  
und Eurocube E 36 442 000

**1,13 m Bauhöhe**

für Vorwand- oder Ständerwandmontage  
Stahlrahmen komplett vormontiert  
mit Schnellverstellung und Höhensicherung  
Befestigungsmaterial  
Waschtisch-Haltebolzen M10, mit Keramikbefestigung  
Schraubenabstand variabel  
HT-Ablaufbogen DN 50, Dichtung Ø 32 mm  
vormontiertes Rohbauset mit Rohbauschutz  
unbrennbares Leerrohr zur Verlegung der Elektronik-Kabel  
Einbaukasten mit Wassergruppe, Vorabspernung und Durchspülrohr  
Anschlussleitung mit schalldämmtem Armaturenanschluss DN 15  
Anschlussbox für Netzanschluss 230 V, CE-Zeichen  
zum Anschluss an vorgemischtes Wasser oder Kaltwasser  
**Wandwinkel 38 558 00M für Vorwandmontage**  
**müssen separat bestellt werden**

36 407 001

224,20

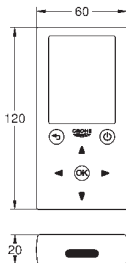

**Fernbedienung**

für alle GROHE 1-Auge IR-Armaturen ab 06/2015  
und GROHE Blue Home bis 12/2018

**Auslesefunktionen**

Verbrauchs- und Nutzungsdaten  
Aktivierungen thermische Desinfektion (Infrarot-Armaturen)  
Anzahl automatische Spülungen (Infrarot-Armaturen)  
Anzahl Reinigungen (GROHE Blue Home)  
Filter und CO<sub>2</sub> Kapazität (GROHE Blue Home)

**Einstellungen**

Reinigungsmodus  
thermische Desinfektion (Infrarot-Armaturen)  
Erfassungsbereich (Infrarot-Armaturen)  
Nachlaufzeit (Infrarot-Armaturen)  
automatische Spülung (Infrarot-Armaturen)  
Filterkapazität (GROHE Blue Home)

**Service**

Speichern und Senden des Profils  
Zurücksetzen auf Werks- oder Benutzereinstellungen  
Serviceinformationen  
Fehlercodes (GROHE Blue Home)

3 x 1,5 V DC (AAA) Batteriestromversorgung

36 340 000

63,80

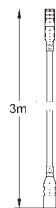

**Verlängerungskabel Strom**

3,00 m

36 341 000

129,30

dito, 10,00 m

42 393 000

52,30



**Batteriekasten mit Batterie**

mit 6 V Lithium-Batterie, Typ CR-P2  
alternative Verwendung zu Steckertrafo

36 338 000

117,00

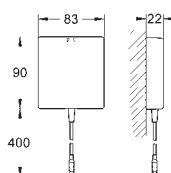

**Schalernetzteil**

für Waschtisch-Elektronik mit 1-Auge-Infrarotsensor  
Schalernetzteil mit Anschlussspannung 100-230 V AC, 50 - 60 Hz  
für UP-Dose mit Abdeckung und Zugentlastung

Bestell-Nr.	Farbe	Brutto-Preis UVP* (Euro)
36 444 000 N/N	chrom	517,20

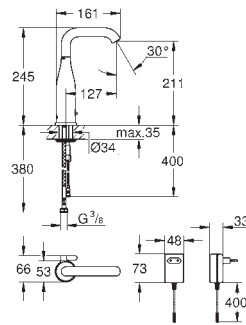

**Essence E**  
**Infrarot-Elektronik für Waschtisch DN 15**  
**mit Mischung und variabel einstellbarem Temperaturbegrenzer**  
 mit Infrarot-Sensor für bidirektionale Kommunikation  
**mit Steckertrafo 100-230 V AC, 50-60 Hz, 6 V DC**  
 GROHE StarLight Oberfläche  
 Schwenkbereich wählbar 0° / 150° / 360°  
**Laminarstrahlregler 5,0 l/min**  
 flexible Anschlusschläuche  
 Rückflussverhinderer, Schmutzfängsiebe  
 mit integriertem Magnetventil  
 Schnell-Montage-System  
**7 voreingestellte Programme**  
 automatische Spülung, thermische Desinfektion, Reinigungsmodus  
 zusätzliche Funktionen und Einstellungen mit Fernbedienung 36 407  
 CE-Zeichen  
 Armaturengruppe I nach DIN 4109  
 Schutzart Armatur IP 59K

36 445 000 N/N	chrom	495,20
----------------	-------	--------

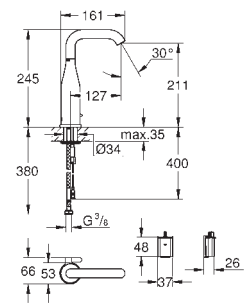

**Essence E**  
**Infrarot-Elektronik für Waschtisch DN 15**  
**mit Mischung und variabel einstellbarem Temperaturbegrenzer**  
 mit Infrarot-Sensor für bidirektionale Kommunikation  
**6 V Lithium-Batterie, Typ CR-P2**  
 Batterielebensdauer ca. 7 Jahre (bei 150 Betätigungen pro Tag)  
 GROHE StarLight Oberfläche  
 Schwenkbereich wählbar 0° / 150° / 360°  
**Laminarstrahlregler 5,0 l/min**  
 flexible Anschlusschläuche  
 Rückflussverhinderer, Schmutzfängsiebe  
 mit integriertem Magnetventil  
 Batterie extern  
 Schnell-Montage-System  
 mehrstufige Batteriezustandsanzeige  
**7 voreingestellte Programme**  
 automatische Spülung, thermische Desinfektion, Reinigungsmodus  
 zusätzliche Funktionen und Einstellungen mit Fernbedienung 36 407  
 CE-Zeichen  
 Armaturengruppe I nach DIN 4109  
 Schutzart Armatur IP 59K

36 446 000 N/N	chrom	462,20
----------------	-------	--------

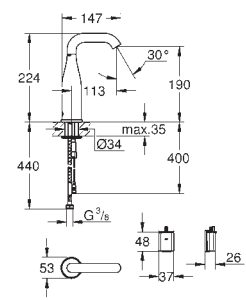

**Essence E**  
**Infrarot-Elektronik für Waschtisch, DN 15 ohne Mischung**  
 mit Infrarot-Sensor für bidirektionale Kommunikation  
 für kaltes oder vorgemischtes Wasser  
**6 V Lithium-Batterie, Typ CR-P2**  
 Batterielebensdauer ca. 7 Jahre (bei 150 Betätigungen pro Tag)  
 GROHE StarLight Oberfläche  
 Schwenkbereich wählbar 0° / 150° / 360°  
**Laminarstrahlregler 5,0 l/min**  
 flexibler Anschlusschlauch  
 Schmutzfängsieb  
 mit integriertem Magnetventil  
 Batterie extern  
 Schnell-Montage-System  
 mehrstufige Batteriezustandsanzeige  
**7 voreingestellte Programme**  
 automatische Spülung, thermische Desinfektion, Reinigungsmodus  
 zusätzliche Funktionen und Einstellungen mit Fernbedienung 36 407  
 CE-Zeichen  
 Armaturengruppe I nach DIN 4109  
 Schutzart Armatur IP 59K

36 447 000 N/N	chrom	655,85
----------------	-------	--------

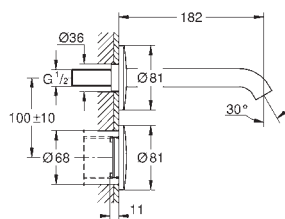

**Essence E**  
**Infrarot-Elektronik für Waschtisch-Wandarmatur**  
**ohne Mischung**  
 mit Infrarot-Sensor für bidirektionale Kommunikation  
 für kaltes oder vorgemischtes Wasser  
**mit Trafo 100-230 V AC, 50-60 Hz, 6 V DC**  
**Laminarstrahlregler 5,0 l/min**  
**7 voreingestellte Programme**  
 automatische Spülung, thermische Desinfektion, Reinigungsmodus  
 zusätzliche Funktionen und Einstellungen mit Fernbedienung 36 407  
 Fertigmontageset für Rapid SL 38 748 002 oder Rohbau-Set 36 264 001  
 CE-Zeichen  
 Armaturengruppe I nach DIN 4109



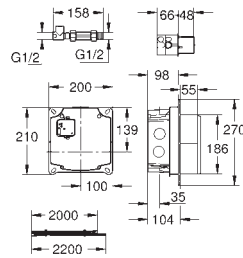

**36 264 001**

**UP-Einbaukasten**

Wandeinbau  
zum Anschluss an vorgemischtes Wasser oder Kaltwasser  
passend zu IR-Fertigmontagesets  
Anschlussgehäuse für Netzspannung  
für Infrarot-Elektronik Essence E 36 447 und Eurocube E 36 442

**220,25**

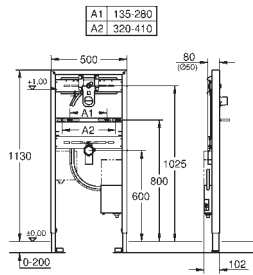

**38 748 002**

**chrom**

**612,90**

**Rapid SL**

**Element für Waschtisch mit Rohbau-Set für Infrarot-Elektronik**

für Wandbatterie  
passend zu Infrarot-Elektroniken Essence E 36 447 000  
und Eurocube E 36 442 000

**1,13 m Bauhöhe**

für Vorwand- oder Ständerwandmontage  
Stahlrahmen komplett vormontiert  
mit Schnellverstellung und Höhensicherung  
Befestigungsmaterial  
Waschtisch-Haltebolzen M10, mit Keramikbefestigung  
Schraubenabstand variabel  
HT-Ablaufbogen DN 50, Dichtung Ø 32 mm  
vormontiertes Rohbauset mit Rohbauschutz  
unbrennbares Leerrohr zur Verlegung der Elektronik-Kabel  
Einbaukasten mit Wassergruppe, Vorabspernung und Durchspülrohr  
Anschlussleitung mit schallgedämmtem Armaturenanschluss DN 15  
Anschlussbox für Netzanschluss 230 V, CE-Zeichen  
zum Anschluss an vorgemischtes Wasser oder Kaltwasser  
**Wandwinkel 38 558 00M für Vorwandmontage  
müssen separat bestellt werden**

SPEZIAL-  
ARMATUREN

**36 407 001**

**224,20**

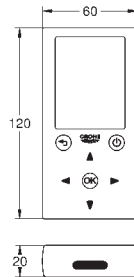

**Fernbedienung**

für alle GROHE 1-Auge IR-Armaturen ab 06/2015  
und GROHE Blue Home bis 12/2018

**Auslesefunktionen**

Verbrauchs- und Nutzungsdaten  
Aktivierungen thermische Desinfektion (Infrarot-Armaturen)  
Anzahl automatische Spülungen (Infrarot-Armaturen)  
Anzahl Reinigungen (GROHE Blue Home)  
Filter und CO<sub>2</sub> Kapazität (GROHE Blue Home)

**Einstellungen**

Reinigungsmodus  
thermische Desinfektion (Infrarot-Armaturen)  
Erfassungsbereich (Infrarot-Armaturen)  
Nachlaufzeit (Infrarot-Armaturen)  
automatische Spülung (Infrarot-Armaturen)  
Filterkapazität (GROHE Blue Home)

**Service**

Speichern und Senden des Profils  
Zurücksetzen auf Werks- oder Benutzereinstellungen  
Serviceinformationen  
Fehlercodes (GROHE Blue Home)

3 x 1,5 V DC (AAA) Batteriestromversorgung

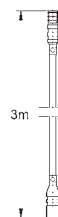

**36 340 000**

**63,80**

**Verlängerungskabel Strom**

3,00 m

**36 341 000**

**129,30**

dito, 10,00 m

# GROHE ESSENCE E

Bestell-Nr.

Farbe

Brutto-Preis  
UVP\* (Euro)



42 393 000

52,30

**Batteriekasten mit Batterie**  
mit 6 V Lithium-Batterie, Typ CR-P2  
alternative Verwendung zu Steckertrafo

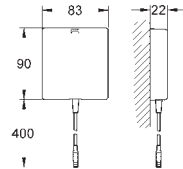

36 338 000

117,00

**Schalernetzteil**  
für Waschtisch-Elektronik mit 1-Auge-Infrarotsensor  
Schalernetzteil mit Anschlussspannung 100-230 V AC, 50 - 60 Hz  
für UP-Dose mit Abdeckung und Zugentlastung

36 413 000

chrom

803,95

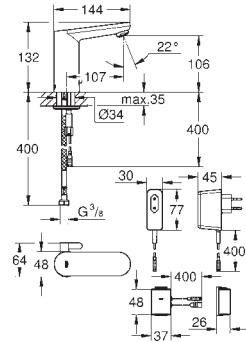

**Eurosmart Cosmopolitan E Bluetooth  
Infrarot-Elektronik für Waschtisch, DN 15  
mit Mischung**

mit Infrarot-Sensor und Bluetooth-Modul für bidirektionale Kommunikation mit zahlreichen Auslese-, Einstellungs- und Servicefunktionen

**mit Steckertrafo 100-240 V AC, 50-60 Hz, 6,75 V DC**

Mischeinrichtung mit einstellbarer Heißwassersperre

GROHE StarLight Oberfläche

**GROHE EcoJoy 5,7 l/min Mousseur**

mit integriertem Magnetventil

eingebaute Rückflussverhinderer und Schmutzfängsiebe

Reichweite bis zu 10 m abhängig von Wand- und Bodenbelägen

**Auslesefunktionen**

passwortgeschützte Überwachung

App erkennt automatisch alle Produkte im Empfangsbereich

Anzahl automatischer Spülungen / Zeitpunkt letzte Spülung

Verbrauch pro Tag / der letzten 30 Tage

Anzahl thermischer Desinfektionen / Zeitpunkt letzte Desinfektion

**Einstellungen**

Reichweite und Nachlaufzeit

automatische Spülung, thermische Desinfektion, Reinigungsmodus

An/Aus Zeitsteuerung

**Service**

Speichern und Senden Profilen

Zurücksetzen auf Werks- oder Benutzereinstellungen

CE-Zeichen, Armaturengruppe I nach DIN 4109

Schutzart Armatur IP 59K

36 409 000

chrom

661,75

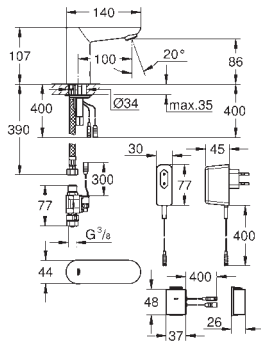

**Euroeco Cosmopolitan E Bluetooth  
Infrarot-Elektronik für Waschtisch, DN 15 ohne Mischung**

mit Infrarot-Sensor und Bluetooth-Modul für bidirektionale Kommunikation mit zahlreichen Auslese-, Einstellungs- und Servicefunktionen

**mit Steckertrafo 100-240 V AC, 50-60 Hz, 6,75 V DC**

GROHE StarLight Oberfläche

**GROHE EcoJoy 5,7 l/min Mousseur**

Magnetventil extern

Schmutzfängsieb

Reichweite bis zu 10 m abhängig von Wand- und Bodenbelägen

**Auslesefunktionen**

passwortgeschützte Überwachung

App erkennt automatisch alle Produkte im Empfangsbereich

Anzahl automatischer Spülungen / Zeitpunkt letzte Spülung

Verbrauch pro Tag / der letzten 30 Tage

Anzahl thermischer Desinfektionen / Zeitpunkt letzte Desinfektion

**Einstellungen**

Reichweite und Nachlaufzeit

thermische Desinfektion, automatische Spülung, Reinigungsmodus

An/Aus Zeitsteuerung

**Service**

Speichern und Senden Profilen

Zurücksetzen auf Werks- oder Benutzereinstellungen

CE-Zeichen, Armaturengruppe I nach DIN 4109

Schutzart Armatur IP 59K

Bestell-Nr.	Farbe	Brutto-Preis UVP* (Euro)
36 414 000	chrom	1.095,20

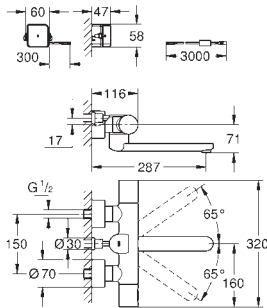

**Eurosmart Cosmopolitan E Bluetooth**  
**Infrarot-Elektronik für Waschtisch-Wandarmatur mit Thermostat**  
 mit Infrarot-Sensor und Bluetooth-Modul für bidirektionale Kommunikation  
 mit zahlreichen Auslese-, Einstellungs- und Servicefunktionen  
**mit Trafo 100-240 V AC, 50-60 Hz, 6,75 V DC**  
 GROHE StarLight Oberfläche

**GROHE CoolTouch**  
 GROHE SafeStop Sicherheitssperre bei 38°C  
 schwenkbarer Gussauslauf 219 mm  
 Schwenkbereichsbegrenzer 130°, arretierbar  
**Ausladung 287 mm, Laminarstrahlregler 9 l/min**  
 S-Anschlüsse, verdeckte Anschlussverschraubung  
 Rückflussverhinderer, Schmutzfangsiebe  
 Netzanschlusskabel, 3,0 m

**für die Verwendung mit Thermostat-Rohbauset 39 383 000**  
 Reichweite bis zu 10 m abhängig von Wand- und Bodenbelägen

**Auslesefunktionen**  
 passwortgeschützte Überwachung  
 App erkennt automatisch alle Produkte im Empfangsbereich  
 Anzahl automatischer Spülungen / Zeitpunkt letzte Spülung  
 Verbrauch pro Tag / der letzten 30 Tage  
 Anzahl thermischer Desinfektionen / Zeitpunkt letzte Desinfektion

**Einstellungen**  
 Reichweite und Nachlaufzeit  
 automatische Spülung, thermische Desinfektion, Reinigungsmodus  
 An/Aus Zeitsteuerung

**Service**  
 Speichern und Senden Profilen  
 Zurücksetzen auf Werks- oder Benutzereinstellungen  
 CE-Zeichen, Armaturengruppe I nach DIN 4109  
 Schutzart Armatur IP 59K

39 383 000		104,85
------------	--	--------

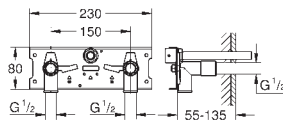

**Eurosmart CE**  
**Thermostat-Rohbauset, 230 V**  
 2 Armaturenanschlüsse DN 15  
 Anschluss für Netzteil  
 Wandeinbau  
 zur Verwendung mit Eurosmart Cosmopolitan E Thermostat 230 V

36 410 000	chrom	757,35
------------	-------	--------

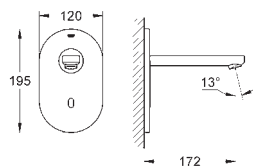

**Euroeco Cosmopolitan E Bluetooth**  
**Infrarot-Elektronik für Waschtisch, DN 15 ohne Mischung**  
 mit Infrarot-Sensor und Bluetooth-Modul für bidirektionale Kommunikation  
 mit zahlreichen Auslese-, Einstellungs- und Servicefunktionen  
**mit Trafo 100-240 V AC, 50-60 Hz, 6,75 V DC**  
 Fertigmontageset für UP-Einbaukasten 36 336 001/36 337 001  
 GROHE StarLight Oberfläche

**Laminarstrahlregler 9 l/min**  
**Ausladung 172 mm**  
 Reichweite bis zu 10 m abhängig von Wand- und Bodenbelägen

**Auslesefunktionen**  
 passwortgeschützte Überwachung  
 App erkennt automatisch alle Produkte im Empfangsbereich  
 Anzahl automatischer Spülungen / Zeitpunkt letzte Spülung  
 Verbrauch pro Tag / der letzten 30 Tage  
 Anzahl thermischer Desinfektionen / Zeitpunkt letzte Desinfektion

**Einstellungen**  
 Reichweite und Nachlaufzeit  
 automatische Spülung, thermische Desinfektion, Reinigungsmodus  
 An/Aus Zeitsteuerung

**Service**  
 Speichern und Senden Profilen  
 Zurücksetzen auf Werks- oder Benutzereinstellungen  
 CE-Zeichen, Armaturengruppe I nach DIN 4109

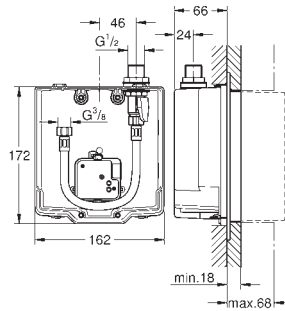

36 337 001

125,00

**Euroeco CE  
UP-Einbaukasten**

Wandeinbau  
zum Anschluss an vorgemischtes Wasser oder Kaltwasser  
passend zu IR-Fertigmontagesets  
Vorabsperrung  
Anschlussgehäuse für Netzspannung  
36 410 000, 36 334 SD0, 36 335 SD0, 36 273 000  
**für normgerechte Wanddurchführung bei Wassereinwirkung  
nach DIN 18534:2017**  
mit Dichtmanschette

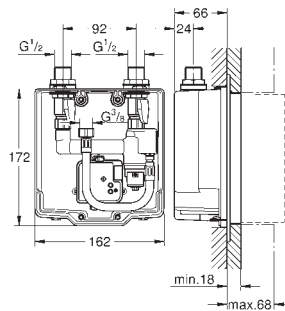

36 336 001

357,00

**Eurosmart CE  
UP-Einbaukasten  
mit verdeckter, voreinstellbarer  
thermostatischer Mischeinrichtung**

Wandeinbau  
passend zu IR-Fertigmontagesets  
2 Vorabsperrungen  
Rückflussverhinderer  
Anschlussgehäuse für Netzspannung  
passend für  
36 410 000, 36 334 SD0, 36 335 SD0, 36 273 000  
**für normgerechte Wanddurchführung bei Wassereinwirkung  
nach DIN 18534:2017**  
mit Dichtmanschette

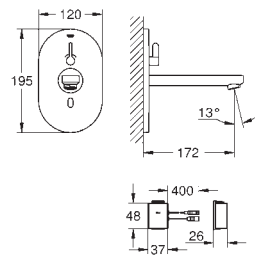

36 412 000

chrom

858,70

**Eurosmart Cosmopolitan E Bluetooth  
Infrarot-Elektronik für Waschtisch DN 15  
mit Mischung und variabel einstellbarem Temperaturbegrenzer**

mit Infrarot-Sensor und Bluetooth-Modul für bidirektionale Kommunikation  
mit zahlreichen Auslese-, Einstellungs- und Servicefunktionen  
**mit Trafo 100-240 V AC, 50-60 Hz, 6,75 V DC**  
Fertigmontageset für UP-Einbaukasten 36 339 001  
GROHE StarLight Oberfläche  
**Laminarstrahlregler 9 l/min**  
**Ausladung 172 mm**  
Reichweite bis zu 10 m abhängig von Wand- und Bodenbelägen  
**Auslesefunktionen**  
passwortgeschützte Überwachung  
App erkennt automatisch alle Produkte im Empfangsbereich  
Anzahl automatischer Spülungen / Zeitpunkt letzte Spülung  
Verbrauch pro Tag / der letzten 30 Tage  
Anzahl thermischer Desinfektionen / Zeitpunkt letzte Desinfektion  
**Einstellungen**  
Reichweite und Nachlaufzeit  
automatische Spülung, thermische Desinfektion, Reinigungsmodus  
An/Aus Zeitsteuerung  
**Service**  
Speichern und Senden Profilen  
Zurücksetzen auf Werks- oder Benutzereinstellungen  
CE-Zeichen, Armaturengruppe I nach DIN 4109

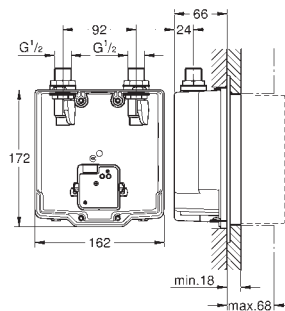

36 339 001

239,00

**Eurosmart CE  
UP-Einbaukasten  
mit Mischung**

Wandeinbau  
passend zu IR-Fertigmontagesets  
2 Vorabsperrungen  
Gehäuse mit Mischeinrichtung  
Rückflussverhinderer  
Anschlussgehäuse für Netzspannung  
passend für  
36 315 000, 36 412 000, 36 376 000  
**für normgerechte Wanddurchführung bei Wassereinwirkung  
nach DIN 18534:2017**  
mit Dichtmanschette

36 415 000

chrom

722,40

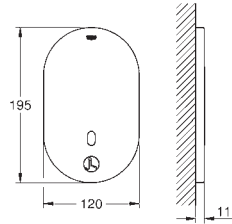

**Eurosmart Cosmopolitan E Bluetooth**

**Infrarot-Elektronik für Brausethermostat, Wandeinbau**

mit Infrarot-Sensor und Bluetooth-Modul für bidirektionale Kommunikation mit zahlreichen Auslese-, Einstellungs- und Servicefunktionen  
Fertigmontageset für UP-Einbaukasten  
36 416 001

GROHE StarLight Oberfläche

Reichweite bis zu 10 m abhängig von Wand- und Bodenbelägen

**Auslesefunktionen**

passwortgeschützte Überwachung

App erkennt automatisch alle Produkte im Empfangsbereich

Anzahl automatischer Spülungen / Zeitpunkt letzte Spülung

Verbrauch pro Tag / der letzten 30 Tage

Anzahl thermischer Desinfektionen / Zeitpunkt letzte Desinfektion

**Einstellungen**

Nachlaufzeit

automatische Spülung, thermische Desinfektion, Reinigungsmodus

An/Aus Zeitsteuerung

**Service**

Speichern und Senden Profilen

Zurücksetzen auf Werks- oder Benutzereinstellungen

CE-Zeichen

36 416 001

669,00

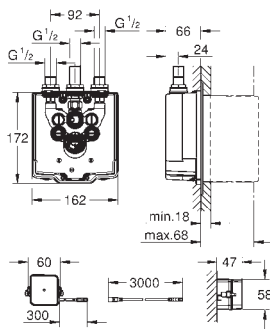

**Eurosmart CE**

**Unterputzkörper**

**für Brause**

**mit verdeckter, voreinstellbarer**

**thermostatischer Mischeinrichtung**

passend zu Infrarot-Fertigmontageset 36 415 und 36 463

2 Vorabsperungen

Rückflussverhinderer mit Sieb

Anschlussgehäuse für Netzspannung

mit Trafo 100-240 V AC, 50-60 Hz, 6,75 V DC

für normgerechte Wanddurchführung bei Wassereinwirkung

nach DIN 18534:2017

mit Dichtmanschette

37 503 000

chrom

955,45

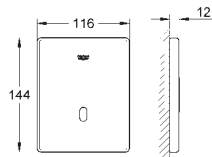

**Tectron Skate Bluetooth**

**Infrarot-Elektronik für Urinal**

**für Rapido U 37 338 000**

mit Trafo 100-240 V AC, 50-60 Hz, 6,75 V DC

mit Infrarot-Sensor und Bluetooth-Modul für bidirektionale Kommunikation

mit zahlreichen Auslese-, Einstellungs- und Servicefunktionen

GROHE StarLight Oberfläche

Reichweite bis zu 10 m abhängig von Wand- und Bodenbelägen

**Auslesefunktionen**

passwortgeschützte Überwachung

App erkennt automatisch alle Produkte im Empfangsbereich

Anzahl automatischer Spülungen / Zeitpunkt letzte Spülung

Verbrauch pro Tag / der letzten 30 Tage

**Einstellungen**

Reichweite und Nachlaufzeit

automatische Spülung, Reinigungsmodus

An/Aus Zeitsteuerung

**Service**

Speichern und Senden Profilen

Zurücksetzen auf Werks- oder Benutzereinstellungen

CE-Zeichen

37 338 000

137,95

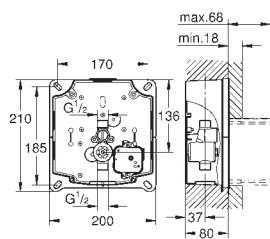

**GROHE Rapido U**

**Rohbauset für Urinal**

**für manuelle Betätigung oder**

**Tectron Infrarot Elektronik 6 V oder 230 V**

Wassergruppe mit Vorabsperung

Fließdruck min. 0,5 bar, Betriebsdruck max. 10 bar

Durchspülhilfe

werkseitig geprüfte Funktionseinheit

Wasseranschlüsse G 1/2 außen

**Anschlussbox für Netzanschluss**





Einbaubox mit Dichtflansch

Befestigungspunkte für Nass- und Trockenausbau

kürzbarer Revisionschacht mit Rohbauschutz

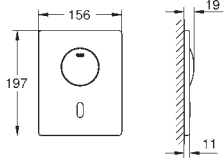
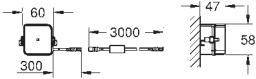

# GROHE BLUETOOTH

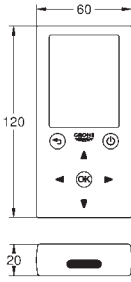
	Bestell-Nr.	Farbe	Brutto-Preis UVP* (Euro)
  	<b>37 504 000</b>	<b>chrom</b>	<b>1.182,65</b>
	<p><b>Tectron Skate Bluetooth</b>  <b>Infrarot-Elektronik für WC</b>  für Spülkasten GD 2  <b>mit Trafo 100-240 V AC, 50-60 Hz, 6,75 V DC</b>  mit Infrarot-Sensor und Bluetooth-Modul für bidirektionale Kommunikation  mit zahlreichen Auslese-, Einstellungs- und Servicefunktionen  <b>mit zusätzlicher manueller Betätigung</b>  GROHE StarLight Oberfläche  Frontplatte 156 x 197 mm  Servomotor  Reichweite bis zu 10 m abhängig von Wand- und Bodenbelägen</p> <p><b>Auslesefunktionen</b>  passwortgeschützte Überwachung  App erkennt automatisch alle Produkte im Empfangsbereich  Anzahl automatischer Spülungen / Zeitpunkt letzte Spülung  Verbrauch pro Tag / der letzten 30 Tage</p> <p><b>Einstellungen</b>  Reichweite und Nachlaufzeit  automatische Spülung Reinigungsmodus  An/Aus Zeitsteuerung</p> <p><b>Service</b>  Speichern und Senden Profilen  Zurücksetzen auf Werks- oder Benutzereinstellungen  CE-Zeichen</p>		
 	<b>36 340 000</b>		<b>63,80</b>
	<p><b>Verlängerungskabel Strom</b>  3,00 m</p>		
	<b>36 341 000</b>		<b>129,30</b>
	<p><b>dito, 10,00 m</b></p>		
 	<b>36 338 000</b>		<b>117,00</b>
	<p><b>Schalernetzteil</b>  für Waschtisch-Elektronik mit 1-Auge-Infrarotsensor  Schalernetzteil mit Anschlussspannung 100-230 V AC, 50 - 60 Hz  für UP-Dose mit Abdeckung und Zugentlastung</p>		
 	<b>36 407 001</b>		<b>224,20</b>
	<p><b>Fernbedienung</b>  für alle GROHE 1-Auge IR-Armaturen ab 06/2015  und GROHE Blue Home bis 12/2018</p> <p><b>Auslesefunktionen</b>  Verbrauchs- und Nutzungsdaten  Aktivierungen thermische Desinfektion (Infrarot-Armaturen)  Anzahl automatische Spülungen (Infrarot-Armaturen)  Anzahl Reinigungen (GROHE Blue Home)  Filter und CO<sub>2</sub> Kapazität (GROHE Blue Home)</p> <p><b>Einstellungen</b>  Reinigungsmodus  thermische Desinfektion (Infrarot-Armaturen)  Erfassungsbereich (Infrarot-Armaturen)  Nachlaufzeit (Infrarot-Armaturen)  automatische Spülung (Infrarot-Armaturen)  Filterkapazität (GROHE Blue Home)</p> <p><b>Service</b>  Speichern und Senden des Profils  Zurücksetzen auf Werks- oder Benutzereinstellungen  Serviceinformationen  Fehlercodes (GROHE Blue Home)</p> <p>3 x 1,5 V DC (AAA) Batteriestromversorgung</p>		

Bestell-Nr. Farbe Brutto-Preis  
UVP\* (Euro)

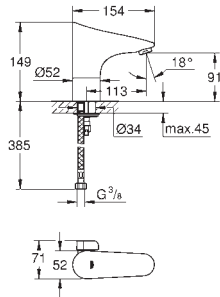

**36 207 001 chrom 640,25**

**Europlus E**  
**Infrarot-Elektronik für Waschtisch DN 15**  
**mit Mischung und variabel einstellbarem Temperaturbegrenzer**  
 mit Infrarot-Sensor für bidirektionale Kommunikation  
**6 V Lithium-Batterie, Typ CR-P2**  
 Batterielebensdauer ca. 7 Jahre (bei 150 Betätigungen pro Tag)  
 GROHE StarLight Oberfläche  
**GROHE EcoJoy 5,7 l/min Mousseur**  
 flexible Anschlusschläuche  
 Rückflussverhinderer, Schmutzfängsiebe  
 Magnetventil  
 Schnell-Montage-System  
 mehrstufige Batteriezustandsanzeige  
**7 voreingestellte Programme**  
 automatische Spülung, thermische Desinfektion, Reinigungsmodus  
 zusätzliche Funktionen und Einstellungen mit Fernbedienung 36 407  
 CE-Zeichen  
 Armaturengruppe I nach DIN 4109  
 Schutzart Armatur IP 59K

**36 208 001 chrom 596,20**  
**dito, ohne Mischung**

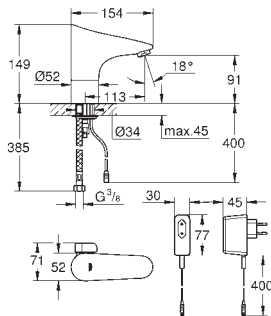

**36 015 001 chrom 715,70**

**Europlus E**  
**Infrarot-Elektronik für Waschtisch DN 15**  
**mit Mischung und variabel einstellbarem Temperaturbegrenzer**  
 mit Infrarot-Sensor für bidirektionale Kommunikation  
**mit Steckertrafo 100-230 V AC, 50-60 Hz, 6 V DC**  
 GROHE StarLight Oberfläche  
**GROHE EcoJoy 5,7 l/min Mousseur**  
 flexible Anschlusschläuche  
 Rückflussverhinderer, Schmutzfängsiebe  
 Magnetventil  
 Schnell-Montage-System  
**7 voreingestellte Programme**  
 automatische Spülung, thermische Desinfektion, Reinigungsmodus  
 zusätzliche Funktionen und Einstellungen mit Fernbedienung 36 407  
 CE-Zeichen  
 Armaturengruppe I nach DIN 4109  
 Schutzart Armatur IP 59K

**36 016 001 chrom 677,90**  
**dito, ohne Mischung**

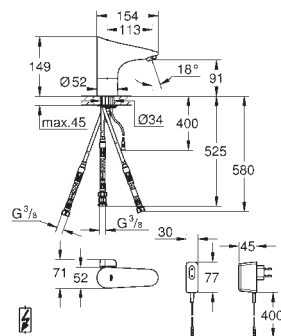

**34 197 001 chrom 979,85**

**Europlus E**  
**Infrarot-Elektronik für Waschtisch DN 15**  
**mit Mischung und variabel einstellbarem Temperaturbegrenzer**  
 mit Infrarot-Sensor für bidirektionale Kommunikation  
**mit Steckertrafo 100-230 V AC, 50-60 Hz, 6 V DC**  
**Niederdruck für offene Warmwasserbereiter**  
 GROHE StarLight Oberfläche  
 montagesicherer **Durchflussbegrenzer 5 l/min** am Eingangsschlauch  
 flexible Anschlusschläuche  
 Rückflussverhinderer, Schmutzfängsiebe  
 Magnetventil  
 Schnell-Montage-System  
**7 voreingestellte Programme**  
 automatische Spülung, thermische Desinfektion, Reinigungsmodus  
 zusätzliche Funktionen und Einstellungen mit Fernbedienung 36 407  
 CE-Zeichen  
 Armaturengruppe I nach DIN 4109  
 Schutzart Armatur IP 59K

<b>36 407 001</b>		<b>224,20</b>
-------------------	--	---------------

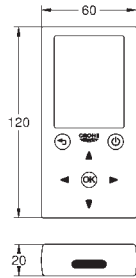

**Fernbedienung**

für alle GROHE 1-Auge IR-Armaturen ab 06/2015  
und GROHE Blue Home bis 12/2018

**Auslesefunktionen**

Verbrauchs- und Nutzungsdaten  
Aktivierungen thermische Desinfektion (Infrarot-Armaturen)  
Anzahl automatische Spülungen (Infrarot-Armaturen)  
Anzahl Reinigungen (GROHE Blue Home)  
Filter und CO<sub>2</sub> Kapazität (GROHE Blue Home)

**Einstellungen**

Reinigungsmodus  
thermische Desinfektion (Infrarot-Armaturen)  
Erfassungsbereich (Infrarot-Armaturen)  
Nachlaufzeit (Infrarot-Armaturen)  
automatische Spülung (Infrarot-Armaturen)  
Filterkapazität (GROHE Blue Home)

**Service**

Speichern und Senden des Profils  
Zurücksetzen auf Werks- oder Benutzereinstellungen  
Serviceinformationen  
Fehlercodes (GROHE Blue Home)

3 x 1,5 V DC (AAA) Batteriestromversorgung

<b>36 340 000</b>		<b>63,80</b>
-------------------	--	--------------



**Verlängerungskabel Strom**

3,00 m

<b>36 341 000</b>		<b>129,30</b>
<b>dito, 10,00 m</b>		

<b>42 393 000</b>		<b>52,30</b>
-------------------	--	--------------



**Batteriekasten mit Batterie**

mit 6 V Lithium-Batterie, Typ CR-P2  
alternative Verwendung zu Steckertrafo

<b>36 338 000</b>		<b>117,00</b>
-------------------	--	---------------

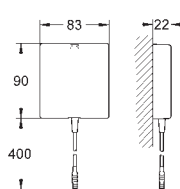

**Schalernetzteil**

für Waschtisch-Elektronik mit 1-Auge-Infrarotsensor  
Schalernetzteil mit Anschlussspannung 100-230 V AC, 50 - 60 Hz  
für UP-Dose mit Abdeckung und Zugentlastung

<b>36 209 000</b>	<b>chrom</b>	<b>92,10</b>
-------------------	--------------	--------------



**Verdeckte Mischeinrichtung**

vandalensichere, verdeckte und voreinstellbare Mischeinrichtung  
passend zu Einlochbatterien  
Europlus E und Eurodisc SE  
bestehend aus:  
Spezialmischwelle zur Schraubendreherbetätigung  
metallische Verschlusskappe  
GROHE StarLight Oberfläche

# GROHE EUROPLUS E

Bestell-Nr.

Farbe

Brutto-Preis  
UVP\* (Euro)

36 133 000

chrom

21,10



## Mousseur

Außengewinde

M 24 x 1

Durchflussklasse Z

7,5 - 9,0 l/min bei 3 bar

inklusive Demontageschlüssel

diebstahlgesichert

GROHE StarLight Oberfläche

# GROHE EUROSMART CE

Bestell-Nr. Farbe Brutto-Preis  
UVP\* (Euro)

36 327 001 chrom 429,70

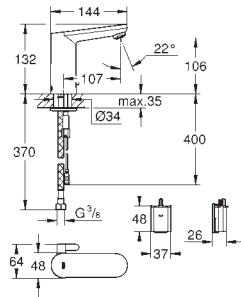

**Eurosmart CE**  
**Infrarot-Elektronik für Waschtisch DN 15**  
**mit Mischung und variabel einstellbarem Temperaturbegrenzer**  
mit Infrarot-Sensor für bidirektionale Kommunikation  
**6 V Lithium-Batterie, Typ CR-P2**  
Batterielebensdauer ca. 7 Jahre (bei 150 Betätigungen pro Tag)  
GROHE StarLight Oberfläche  
**GROHE EcoJoy 5,7 l/min Mousseur**  
flexible Anschlussschläuche  
Rückflussverhinderer, Schmutzfängsiebe  
mit integriertem Magnetventil, Batterie extern  
Schnell-Montage-System  
mehrstufige Batteriezustandsanzeige  
**7 voreingestellte Programme**  
automatische Spülung, thermische Desinfektion, Reinigungsmodus  
zusätzliche Funktionen und Einstellungen mit Fernbedienung 36 407  
CE-Zeichen  
Armaturengruppe I nach DIN 4109  
Schutzart Armatur IP 59K

36 331 001 chrom 472,90  
dito, mit Zugstangenablaufgarnitur 1 1/4"

36 422 000 chrom 503,90

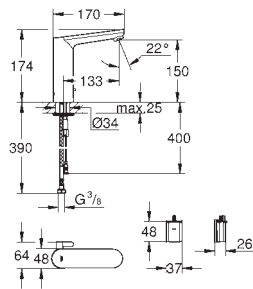

**Eurosmart CE**  
**Infrarot-Elektronik für Waschtisch DN 15 L-Size**  
**mit Mischung und variabel einstellbarem Temperaturbegrenzer**  
mit Infrarot-Sensor für bidirektionale Kommunikation  
**6 V Lithium-Batterie, Typ CR-P2**  
Batterielebensdauer ca. 7 Jahre (bei 150 Betätigungen pro Tag)  
GROHE StarLight Oberfläche  
**GROHE EcoJoy 5,7 l/min Mousseur**  
flexible Anschlussschläuche  
Rückflussverhinderer, Schmutzfängsiebe  
mit integriertem Magnetventil, Batterie extern  
Schnell-Montage-System  
mehrstufige Batteriezustandsanzeige  
**7 voreingestellte Programme**  
automatische Spülung, thermische Desinfektion, Reinigungsmodus  
zusätzliche Funktionen und Einstellungen mit Fernbedienung 36 407  
CE-Zeichen  
Armaturengruppe I nach DIN 4109  
Schutzart Armatur IP 59K

36 325 001 chrom 462,40

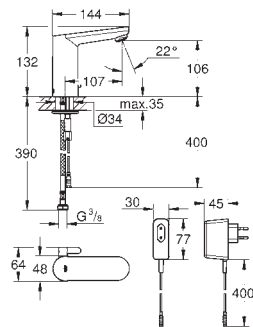

**Eurosmart CE**  
**Infrarot-Elektronik für Waschtisch DN 15**  
**mit Mischung und variabel einstellbarem Temperaturbegrenzer**  
mit Infrarot-Sensor für bidirektionale Kommunikation  
**mit Steckertrafo 100-230 V AC, 50-60 Hz, 6 V DC**  
GROHE StarLight Oberfläche  
**GROHE EcoJoy 5,7 l/min Mousseur**  
flexible Anschlussschläuche  
Rückflussverhinderer, Schmutzfängsiebe  
mit integriertem Magnetventil  
Schnell-Montage-System  
**7 voreingestellte Programme**  
automatische Spülung, thermische Desinfektion, Reinigungsmodus  
zusätzliche Funktionen und Einstellungen mit Fernbedienung 36 407  
CE-Zeichen  
Armaturengruppe I nach DIN 4109  
Schutzart Armatur IP 59K

36 421 000 chrom 537,85

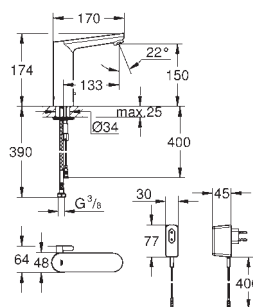

**Eurosmart CE**  
**Infrarot-Elektronik für Waschtisch DN 15 L-Size**  
**mit Mischung und variabel einstellbarem Temperaturbegrenzer**  
mit Infrarot-Sensor für bidirektionale Kommunikation  
**mit Steckertrafo 100-230 V AC, 50-60 Hz, 6 V DC**  
GROHE StarLight Oberfläche  
**GROHE EcoJoy 5,7 l/min Mousseur**  
flexible Anschlussschläuche  
Rückflussverhinderer, Schmutzfängsiebe  
mit integriertem Magnetventil  
Schnell-Montage-System  
**7 voreingestellte Programme**  
automatische Spülung, thermische Desinfektion, Reinigungsmodus  
zusätzliche Funktionen und Einstellungen mit Fernbedienung 36 407  
CE-Zeichen  
Armaturengruppe I nach DIN 4109  
Schutzart Armatur IP 59K

SPEZIAL-  
ARMATUREN

36 439 000

chrom

390,65

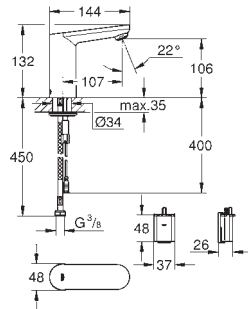

**Eurosmart CE**

**Infrarot-Elektronik für Waschtisch, DN 15 ohne Mischung**

mit Infrarot-Sensor für bidirektionale Kommunikation für kaltes oder vorgemischtes Wasser

**6 V Lithium-Batterie, Typ CR-P2**

Batterielebensdauer ca. 7 Jahre (bei 150 Betätigungen pro Tag)

GROHE StarLight Oberfläche

**GROHE EcoJoy 5,7 l/min Mousseur**

flexibler Anschlussschlauch

Schmutzfangsieb

mit integriertem Magnetventil, Batterie extern

Schnell-Montage-System

mehrstufige Batteriezustandsanzeige

**7 voreingestellte Programme**

automatische Spülung, thermische Desinfektion, Reinigungsmodus

zusätzliche Funktionen und Einstellungen mit Fernbedienung 36 407

CE-Zeichen

Armaturengruppe I nach DIN 4109

Schutzart Armatur IP 59K

36 330 001

chrom

429,70

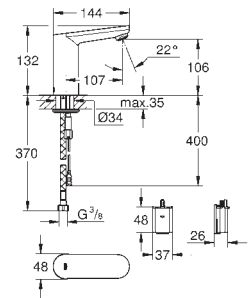

**Eurosmart CE**

**Infrarot-Elektronik für Waschtisch DN 15 mit verdeckter Mischeinrichtung**

**und variabel einstellbarem Temperaturbegrenzer**

mit Infrarot-Sensor für bidirektionale Kommunikation

**6 V Lithium-Batterie, Typ CR-P2**

Batterielebensdauer ca. 7 Jahre (bei 150 Betätigungen pro Tag)

GROHE StarLight Oberfläche

**GROHE EcoJoy 5,7 l/min Mousseur**

flexible Anschlussschläuche

Rückflussverhinderer, Schmutzfangsiebe

mit integriertem Magnetventil, Batterie extern

Schnell-Montage-System

mehrstufige Batteriezustandsanzeige

**7 voreingestellte Programme**

automatische Spülung, thermische Desinfektion, Reinigungsmodus

zusätzliche Funktionen und Einstellungen mit Fernbedienung 36 407

CE-Zeichen

Armaturengruppe I nach DIN 4109

Schutzart Armatur IP 59K

36 324 001

chrom

615,20

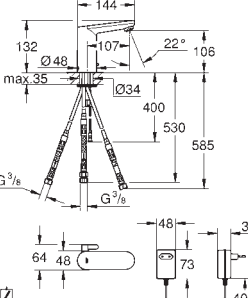

**Eurosmart CE**

**Infrarot-Elektronik für Waschtisch mit Mischung und variabel einstellbarem Temperaturbegrenzer**

mit Infrarot-Sensor für bidirektionale Kommunikation

**mit Steckertrafo 100-230 V AC, 50-60 Hz, 6 V DC**

**Niederdruck für offene Warmwasserbereiter**

GROHE StarLight Oberfläche

montagesicherer **Durchflussbegrenzer 5 l/min** am Eingangsschlauch

Rückflussverhinderer, Schmutzfangsiebe

flexible Anschlussschläuche

mit integriertem Magnetventil

Schnell-Montage-System

**7 voreingestellte Programme**

automatische Spülung, thermische Desinfektion, Reinigungsmodus

zusätzliche Funktionen und Einstellungen mit Fernbedienung 36 407

CE-Zeichen

Schutzart Armatur IP 59K

36 386 001

chrom

899,35

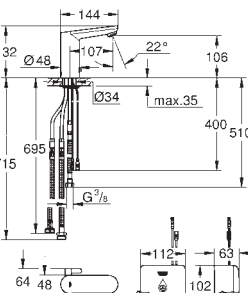

**Eurosmart CE**

**Powerbox**

**Infrarot-Elektronik für Waschtisch DN 15 mit Mischung und variabel einstellbarem Temperaturbegrenzer**

mit Infrarot-Sensor für bidirektionale Kommunikation

**mit Powerbox: selbstgenerierendes Stromsystem**

GROHE StarLight Oberfläche

**GROHE EcoJoy 6,0 l/min Mousseur**

mit allen flexiblen Anschlussschläuchen

Rückflussverhinderer, Schmutzfangsieb

Schnell-Montage-System

**Powerbox**

Stromgenerator mit Wasserturbine

interne Energiespareinheit

Nutzung 60s/24h Standby, Nutzung 260s/100h Standby

mit zusätzlicher Reserveenergie

**7 voreingestellte Programme**

automatische Spülung, thermische Desinfektion, Reinigungsmodus

zusätzliche Funktionen und Einstellungen mit Fernbedienung 36 407

CE-Zeichen



Bestell-Nr.

Farbe

Brutto-Preis  
UVP\* (Euro)

36 454 000

chrom

998,00

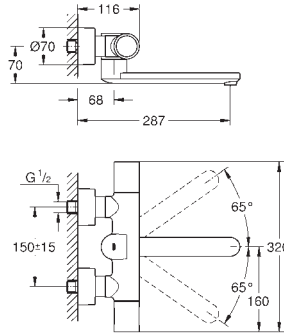

**Eurosmart Cosmopolitan E Special**  
**Infrarot-Elektronik Waschtisch-Wandarmatur**  
**mit Mischeinrichtung und Thermostat, DN 15**  
mit Infrarot-Sensor für bidirektionale Kommunikation

**6 V Lithium-Batterie, Typ CR-P2**

Batterielebensdauer ca. 7 Jahre (bei 150 Betätigungen pro Tag)

Aktivierung per Hand, Deaktivierung bei Verlassen des Erfassungsbereiches  
(Hand-Körper Erfassungsart)

zwei zusätzliche Erfassungsarten einstellbar (Hand-Hand und Körper-Körper)

GROHE StarLight Oberfläche

**GROHE CoolTouch**

**Laminarstrahlregler 9 l/min**

Rückflussverhinderer

Schmutzfängsiebe

**GROHE SafetyPlus**

**Temperaturgriff mit voreinstellbarem Sicherheitsendanschlag**

**zwischen 35°C und 43°C**

Sicherheitsendanschlag aus Metall

ungemischtes Warm- oder Kaltwasser in extremer Griffposition für Probenahme

schwenkbarer Gussauslauf 219 mm

**Ausladung 287 mm**

Schwenkbereichsbegrenzer 130°, arretierbar

mit verdeckten S-Anschlüssen

Rosetten mit Wandabdichtung

mehrstufige Batteriezustandsanzeige

**7 voreingestellte Programme**

automatische Spülung

thermische Desinfektion

Reinigungsmodus

zusätzliche Funktionen und Einstellungen mit Fernbedienung 36 407

CE-Zeichen

Armaturengruppe I nach DIN 4109

36 455 000

chrom

970,00

**dito, Ausladung 255 mm**

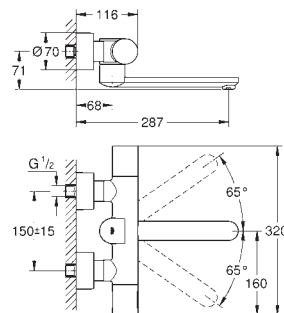

**Eurosmart CE**

**Infrarot-Elektronik Waschtisch-Wandarmatur**  
**mit Mischeinrichtung und Thermostat, DN 15**  
mit Infrarot-Sensor für bidirektionale Kommunikation

**6 V Lithium-Batterie, Typ CR-P2**

Batterielebensdauer ca. 7 Jahre (bei 150 Betätigungen pro Tag)

Aktivierung per Hand, Deaktivierung bei Verlassen des Erfassungsbereiches  
(Hand-Körper Erfassungsart)

zwei zusätzliche Erfassungsarten einstellbar (Hand-Hand und Körper-Körper)

GROHE StarLight Oberfläche

**GROHE CoolTouch**

**Laminarstrahlregler 9 l/min**

Rückflussverhinderer, Schmutzfängsiebe

GROHE SafeStop Sicherheitssperre bei 38°C

schwenkbarer Gussauslauf 219 mm

**Ausladung 287 mm**

Schwenkbereichsbegrenzer 130°, arretierbar

mit verdeckten S-Anschlüssen

Rosetten mit Wandabdichtung

mehrstufige Batteriezustandsanzeige

**7 voreingestellte Programme**

automatische Spülung, thermische Desinfektion, Reinigungsmodus

zusätzliche Funktionen und Einstellungen mit Fernbedienung 36 407

CE-Zeichen

Armaturengruppe I nach DIN 4109

36 333 000

chrom

797,75

**dito, Ausladung 255 mm**

# GROHE EUROSMART CE

Bestell-Nr.

Farbe

Brutto-Preis  
UVP\* (Euro)

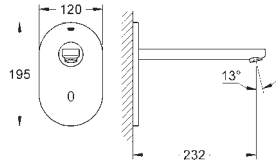

**36 334 SD0**

edelstahl

530,45

**Eurosmart CE**

**Infrarot-Elektronik für Waschtisch-Wandarmatur ohne Mischung**

mit Infrarot-Sensor für bidirektionale Kommunikation für kaltes oder vorgemischtes Wasser

mit Trafo 100-230 V AC, 50-60 Hz, 6 V DC

Laminarstrahlregler 9 l/min

Edelstahl-Rosette, Edelstahl-Auslauf

Ausladung 232 mm

**7 voreingestellte Programme**

automatische Spülung, thermische Desinfektion, Reinigungsmodus

zusätzliche Funktionen und Einstellungen mit Fernbedienung 36 407

Fertigmontageset für UP-Einbaukasten 36 336 001/36 337 001

CE-Zeichen

Armaturengruppe I nach DIN 4109

**36 335 SD0**

edelstahl

501,70

dito, Ausladung 172 mm

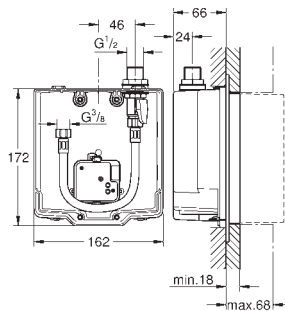

**36 337 001**

125,00

**Euroeco CE  
UP-Einbaukasten**

Wandeinbau

zum Anschluss an vorgemischtes Wasser oder Kaltwasser passend zu IR-Fertigmontagesets

Vorabsperrung

Anschlussgehäuse für Netzspannung

36 410 000, 36 334 SD0, 36 335 SD0, 36 273 000

für normgerechte Wanddurchführung bei Wassereinwirkung

nach DIN 18534:2017

mit Dichtmanschette

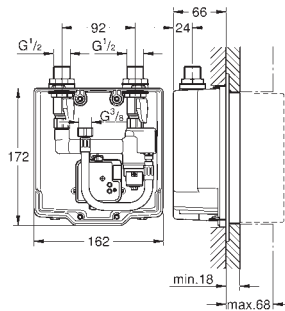

**36 336 001**

357,00

**Eurosmart CE  
UP-Einbaukasten**

mit verdeckter, voreinstellbarer  
thermostatischer Mischeinrichtung

Wandeinbau

passend zu IR-Fertigmontagesets

2 Vorabsperrungen

Rückflussverhinderer

Anschlussgehäuse für Netzspannung

passend für

36 410 000, 36 334 SD0, 36 335 SD0, 36 273 000

für normgerechte Wanddurchführung bei Wassereinwirkung

nach DIN 18534:2017

mit Dichtmanschette

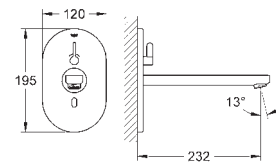

**36 376 000**

chrom

602,85

**Eurosmart CE**

**Infrarot-Elektronik für Waschtisch**

mit Mischung und variabel einstellbarem Temperaturbegrenzer

mit Infrarot-Sensor für bidirektionale Kommunikation

mit Trafo 100-230 V AC, 50-60 Hz, 6 V DC

GROHE StarLight Oberfläche

Laminarstrahlregler 9 l/min

Ausladung 232 mm

**7 voreingestellte Programme**

automatische Spülung, thermische Desinfektion, Reinigungsmodus

zusätzliche Funktionen und Einstellungen mit Fernbedienung 36 407

Fertigmontageset für UP-Einbaukasten 36 339 001

CE-Zeichen

Armaturengruppe I nach DIN 4109

**36 315 000**

chrom

573,60

dito, Ausladung 172 mm

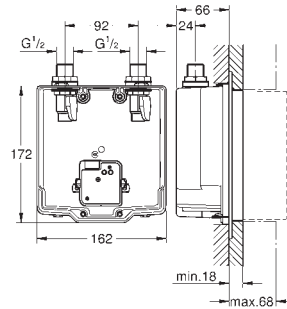

36 339 001

239,00

**Eurosmart CE  
UP-Einbaukasten  
mit Mischung**

Wandeinbau  
passend zu IR-Fertigmontagesets  
2 Vorabsperungen  
Gehäuse mit Mischeinrichtung  
Rückflussverhinderer  
Anschlussgehäuse für Netzspannung  
passend für  
36 315 000, 36 412 000, 36 376 000  
**für normgerechte Wanddurchführung bei Wassereinwirkung  
nach DIN 18534:2017**  
mit Dichtmanschette

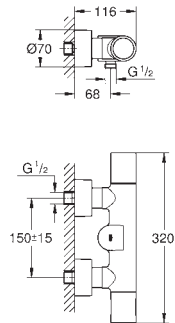

36 457 000

chrom

935,00

**Eurosmart Cosmopolitan E Special  
Infrarot-Elektronik für Brausebatterie mit Mischeinrichtung und Thermostat,  
DN 15**

mit Infrarot-Sensor für bidirektionale Kommunikation  
**6 V Lithium-Batterie, Typ CR-P2**  
Batterielebensdauer ca. 7 Jahre (bei 150 Betätigungen pro Tag)  
ergonomischer **Metallgriff**  
GROHE StarLight Oberfläche  
**GROHE CoolTouch**  
Rückflussverhinderer  
Schmutzfangsiebe  
**GROHE SafetyPlus**  
**Temperaturgriff mit voreinstellbarem Sicherheitsendanschlag  
zwischen 35°C und 43°C**  
Sicherheitsendanschlag aus Metall  
ungemischtes Warm- oder Kaltwasser in extremer Griffposition für Probenahme  
Brauseabgang unten 1/2" mit integriertem Rückflussverhinderer  
mit verdeckten S-Anschlüssen  
Rosetten mit Wandabdichtung  
mehrstufige Batteriezustandsanzeige  
**7 voreingestellte Programme**  
automatische Spülung  
thermische Desinfektion  
Reinigungsmodus  
zusätzliche Funktionen und Einstellungen mit Fernbedienung 36 407  
CE-Zeichen  
Armaturengruppe I nach DIN 4109

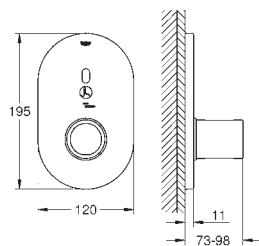

36 456 000

chrom

264,00

**Eurosmart Cosmopolitan E Special  
Infrarot-Elektronik für Brausethermostat, Wandeinbau**

mit Infrarot-Sensor für bidirektionale Kommunikation  
Fertigmontageset für UP-Einbaukasten 36 458 000 und 36 459 000  
ergonomischer **Metallgriff**  
GROHE StarLight Oberfläche  
**GROHE SafetyPlus**  
**Temperaturgriff mit voreinstellbarem Sicherheitsendanschlag  
zwischen 35°C und 43°C**  
Sicherheitsendanschlag aus Metall  
ungemischtes Warm- oder Kaltwasser in extremer Griffposition für Probenahme  
**7 voreingestellte Programme**  
automatische Spülung  
thermische Desinfektion  
Reinigungsmodus  
zusätzliche Funktionen und Einstellungen mit Fernbedienung 36 407  
CE-Zeichen  
Armaturengruppe I nach DIN 4109

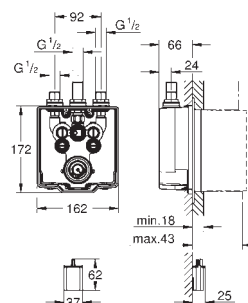

36 458 000

729,00

**Eurosmart CE  
Unterputzkörper  
für Brause**

mit thermostatischer Mischeinrichtung  
passend zu Infrarot-Fertigmontageset 36 456 00  
2 Vorabsperungen  
Rückflussverhinderer mit Sieb  
**6 V Lithium-Batterie, Typ CR-P2**  
Batterielebensdauer ca. 7 Jahre (bei 150 Betätigungen pro Tag)  
**für normgerechte Wanddurchführung bei Wassereinwirkung  
nach DIN 18534:2017**  
mit Dichtmanschette

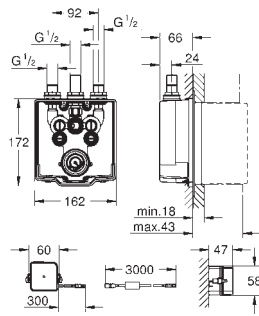

36 459 000

784,00

**Eurosmart CE  
Unterputzkörper  
für Brause**

mit thermostatischer Mischeinrichtung  
passend zu Infrarot-Fertigmontageset 36 456 00  
2 Vorabsperrungen  
Rückflussverhinderer mit Sieb  
Anschlussgehäuse für Netzspannung  
**mit Trafo 100-240 V AC, 50-60 Hz, 6,75 V DC**  
**für normgerechte Wanddurchführung bei Wassereinwirkung**  
**nach DIN 18534:2017**  
mit Dichtmanschette

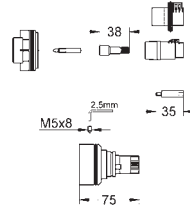

47 780 000

122,50

**Rapido T  
Verlängerungsset 27,5 mm**

für Rapido T 35 500  
Fertigmontageset für UP-Einbaukasten 36 458 000 und 36 459 000  
für die Anwendung Zentral-Thermostat und  
Brause-Thermostat mit Absperrung

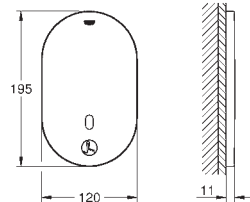

36 463 000

chrom

235,00

**Eurosmart CE**

**Infrarot-Elektronik für Brausethermostat, Wandeinbau**  
mit Infrarot-Sensor für bidirektionale Kommunikation  
Fertigmontageset für UP-Einbaukasten 36 416 001 und 36 464 000  
für verdeckte, voreinstellbare thermostatische Mischeinrichtung  
GROHE StarLight Oberfläche  
**7 voreingestellte Programme**  
automatische Spülung  
thermische Desinfektion  
Reinigungsmodus  
zusätzliche Funktionen und Einstellungen mit Fernbedienung 36 407  
CE-Zeichen  
Armaturengruppe I nach DIN 4109

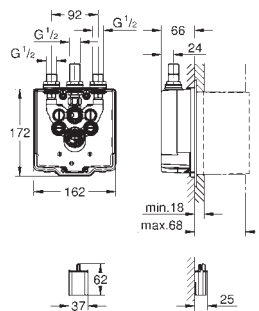

36 464 000

657,00

**Eurosmart CE  
Unterputzkörper  
für Brause**

**mit verdeckter, voreinstellbarer  
thermostatischer Mischeinrichtung**  
passend zu Infrarot-Fertigmontageset 36 463 000  
2 Vorabsperrungen  
Rückflussverhinderer mit Sieb  
**6 V Lithium-Batterie, Typ CR-P2**  
Batterielebensdauer ca. 7 Jahre (bei 150 Betätigungen pro Tag)  
**für normgerechte Wanddurchführung bei Wassereinwirkung**  
**nach DIN 18534:2017**  
mit Dichtmanschette

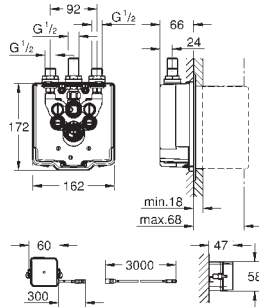

36 416 001

669,00

**Eurosmart CE  
Unterputzkörper  
für Brause**

**mit verdeckter, voreinstellbarer  
thermostatischer Mischeinrichtung**  
passend zu Infrarot-Fertigmontageset 36 415 und 36 463  
2 Vorabsperrungen  
Rückflussverhinderer mit Sieb  
Anschlussgehäuse für Netzspannung  
**mit Trafo 100-240 V AC, 50-60 Hz, 6,75 V DC**  
**für normgerechte Wanddurchführung bei Wassereinwirkung**  
**nach DIN 18534:2017**  
mit Dichtmanschette

# GROHE EUROSMART CE

Bestell-Nr.

Farbe

Brutto-Preis  
UVP\* (Euro)

36 407 001

224,20

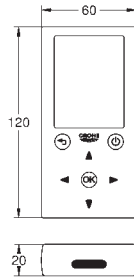

**Fernbedienung**

für alle GROHE 1-Auge IR-Armaturen ab 06/2015  
und GROHE Blue Home bis 12/2018

**Auslesefunktionen**

Verbrauchs- und Nutzungsdaten  
Aktivierungen thermische Desinfektion (Infrarot-Armaturen)  
Anzahl automatische Spülungen (Infrarot-Armaturen)  
Anzahl Reinigungen (GROHE Blue Home)  
Filter und CO<sub>2</sub> Kapazität (GROHE Blue Home)

**Einstellungen**

Reinigungsmodus  
thermische Desinfektion (Infrarot-Armaturen)  
Erfassungsbereich (Infrarot-Armaturen)  
Nachlaufzeit (Infrarot-Armaturen)  
automatische Spülung (Infrarot-Armaturen)  
Filterkapazität (GROHE Blue Home)

**Service**

Speichern und Senden des Profils  
Zurücksetzen auf Werks- oder Benutzereinstellungen  
Serviceinformationen  
Fehlercodes (GROHE Blue Home)

3 x 1,5 V DC (AAA) Batteriestromversorgung

36 340 000

63,80



**Verlängerungskabel Strom**

3,00 m

36 341 000

129,30

dito, 10,00 m

42 393 000

52,30



**Batteriekasten mit Batterie**

mit 6 V Lithium-Batterie, Typ CR-P2  
alternative Verwendung zu Steckertrafo

36 338 000

117,00

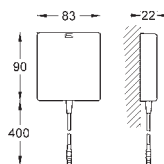

**Schalernetzteil**

für Waschtisch-Elektronik mit 1-Auge-Infrarotsensor  
Schalernetzteil mit Anschlussspannung 100-230 V AC, 50 - 60 Hz  
für UP-Dose mit Abdeckung und Zugentlastung

36 276 000

148,75

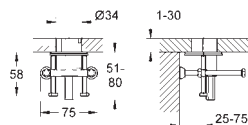

**Verdrehsicherung**

Vandalismushemmende Befestigung  
passend für Einlochbatterien  
Eurosmart CE/Eurosmart CT

SPEZIAL-  
ARMATUREN

# GROHE EUROSMART CE

Bestell-Nr.

Farbe

Brutto-Preis  
UVP\* (Euro)

36 133 000

chrom

21,10



**Mousseur**

Außengewinde

M 24 x 1

Durchflussklasse Z

7,5 - 9,0 l/min bei 3 bar

inklusive Demontageschlüssel

diebstahlgesichert

GROHE StarLight Oberfläche



36 271 000

chrom

337,80

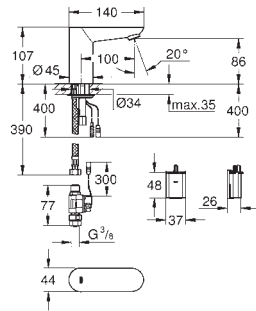

**Euroeco CE**  
**Infrarot-Elektronik für Waschtisch, DN 15 ohne Mischung**  
 mit Infrarot-Sensor für bidirektionale Kommunikation  
 für kaltes oder vorgemischtes Wasser  
**6 V Lithium-Batterie, Typ CR-P2**  
 Batterielebensdauer ca. 7 Jahre (bei 150 Betätigungen pro Tag)  
 GROHE StarLight Oberfläche  
**GROHE EcoJoy 5,7 l/min Mousseur**  
 flexible Anschlusschläuche  
 Schmutzfangsiebe  
 Magnetventil extern, Batterie extern  
 Schnell-Montage-System  
 mehrstufige Batteriezustandsanzeige  
**7 voreingestellte Programme**  
 automatische Spülung, thermische Desinfektion, Reinigungsmodus  
 zusätzliche Funktionen und Einstellungen mit Fernbedienung 36 407  
 CE-Zeichen  
 Armaturengruppe I nach DIN 4109  
 Schutzart Armatur IP 59K

36 269 000

chrom

366,50

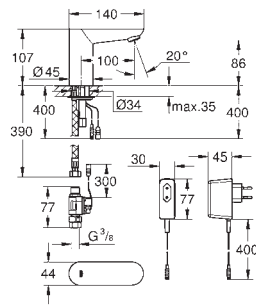

**Euroeco CE**  
**Infrarot-Elektronik für Waschtisch, DN 15 ohne Mischung**  
 mit Infrarot-Sensor für bidirektionale Kommunikation  
 für kaltes oder vorgemischtes Wasser  
**mit Steckertrafo 100-230 V AC, 50-60 Hz, 6 V DC**  
 GROHE StarLight Oberfläche  
**GROHE EcoJoy 5,7 l/min Mousseur**  
 flexible Anschlusschläuche  
 Schmutzfangsiebe  
 Magnetventil extern  
 Schnell-Montage-System  
**7 voreingestellte Programme**  
 automatische Spülung, thermische Desinfektion, Reinigungsmodus  
 zusätzliche Funktionen und Einstellungen mit Fernbedienung 36 407  
 CE-Zeichen  
 Armaturengruppe I nach DIN 4109  
 Schutzart Armatur IP 59K

36 384 000

chrom

735,75

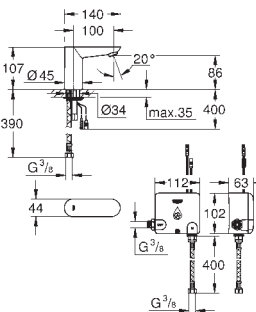

**Euroeco CE**  
**Powerbox**  
**Infrarot-Elektronik für Waschtisch, DN 15 ohne Mischung**  
 mit Infrarot-Sensor für bidirektionale Kommunikation  
**mit Powerbox: selbstgenerierendes Stromsystem**  
 GROHE StarLight Oberfläche  
**GROHE EcoJoy 6,0 l/min Mousseur**  
 flexibler Anschlusschlauch  
 Schmutzfangsieb  
 Schnell-Montage-System  
**Powerbox**  
 Stromgenerator mit Wasserturbine  
 interne Energiespareinheit  
 Nutzung 60s/24h Standby, Nutzung 260s/100h Standby  
 mit zusätzlicher Reserveenergie  
**7 voreingestellte Programme**  
 automatische Spülung, thermische Desinfektion, Reinigungsmodus  
 zusätzliche Funktionen und Einstellungen mit Fernbedienung 36 407  
 CE-Zeichen

36 274 000

chrom

386,60

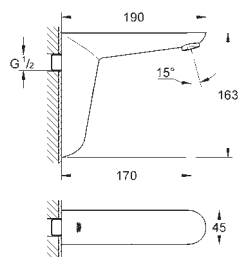

**Euroeco CE**  
**Infrarot-Elektronik für Waschtisch-Wandarmatur ohne Mischung**  
 mit Infrarot-Sensor für bidirektionale Kommunikation  
 für kaltes oder vorgemischtes Wasser  
**6 V Lithium-Batterie, Typ CR-P2**  
 Batterielebensdauer ca. 7 Jahre (bei 150 Betätigungen pro Tag)  
 GROHE StarLight Oberfläche  
**GROHE EcoJoy 5,7 l/min Mousseur**  
 Ganzmetallgehäuse  
 mehrstufige Batteriezustandsanzeige  
**7 voreingestellte Programme**  
 automatische Spülung, thermische Desinfektion, Reinigungsmodus  
 zusätzliche Funktionen und Einstellungen mit Fernbedienung 36 407  
 CE-Zeichen

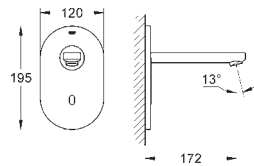

36 273 000

chrom

467,15

**Euroeco CE  
Infrarot-Elektronik für Waschtisch-Wandarmatur  
ohne Mischung**

mit Infrarot-Sensor für bidirektionale Kommunikation  
für kaltes oder vorgemischtes Wasser

mit Trafo 100-230 V AC, 50-60 Hz, 6 V DC

GROHE StarLight Oberfläche

GROHE EcoJoy 5,7 l/min Mousseur

Ausladung 172 mm

**7 voreingestellte Programme**

automatische Spülung, thermische Desinfektion, Reinigungsmodus  
zusätzliche Funktionen und Einstellungen mit Fernbedienung 36 407

Fertigmontageset für UP-Einbaukasten 36 336 001/36 337 001

CE-Zeichen

Armaturengruppe I nach DIN 4109

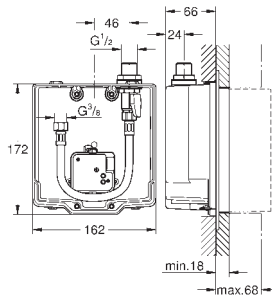

36 337 001

125,00

**Euroeco CE  
UP-Einbaukasten**

Wandeinbau

zum Anschluss an vorgemischtes Wasser oder Kaltwasser  
passend zu IR-Fertigmontagesets

Vorabsperrung

Anschlussgehäuse für Netzspannung

36 410 000, 36 334 SD0, 36 335 SD0, 36 273 000

**für normgerechte Wanddurchführung bei Wassereinwirkung**

nach DIN 18534:2017

mit Dichtmanschette

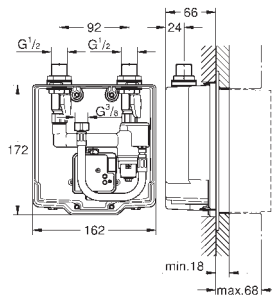

36 336 001

357,00

**Eurosmart CE  
UP-Einbaukasten  
mit verdeckter, voreinstellbarer  
thermostatischer Mischeinrichtung**

Wandeinbau

passend zu IR-Fertigmontagesets

2 Vorabsperrungen

Rückflussverhinderer

Anschlussgehäuse für Netzspannung

passend für

36 410 000, 36 334 SD0, 36 335 SD0, 36 273 000

**für normgerechte Wanddurchführung bei Wassereinwirkung**  
nach DIN 18534:2017

mit Dichtmanschette

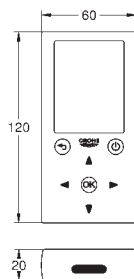

36 407 001

224,20

**Fernbedienung**

für alle GROHE 1-Auge IR-Armaturen ab 06/2015  
und GROHE Blue Home bis 12/2018

**Auslesefunktionen**

Verbrauchs- und Nutzungsdaten

Aktivierungen thermische Desinfektion (Infrarot-Armaturen)

Anzahl automatische Spülungen (Infrarot-Armaturen)

Anzahl Reinigungen (GROHE Blue Home)

Filter und CO<sub>2</sub> Kapazität (GROHE Blue Home)

**Einstellungen**

Reinigungsmodus

thermische Desinfektion (Infrarot-Armaturen)

Erfassungsbereich (Infrarot-Armaturen)

Nachlaufzeit (Infrarot-Armaturen)

automatische Spülung (Infrarot-Armaturen)

Filterkapazität (GROHE Blue Home)

**Service**

Speichern und Senden des Profils

Zurücksetzen auf Werks- oder Benutzereinstellungen

Serviceinformationen

Fehlercodes (GROHE Blue Home)

3 x 1,5 V DC (AAA) Batteriestromversorgung

	Bestell-Nr.	Farbe	Brutto-Preis UVP* (Euro)
 	36 340 000		63,80
	36 341 000		129,30
	42 393 000		52,30
 	36 338 000		117,00
 	36 133 000	chrom	21,10

# GROHE BAU COSMOPOLITAN E

Bestell-Nr.

Farbe

Brutto-Preis  
UVP\* (Euro)

36 451 000

chrom

273,40

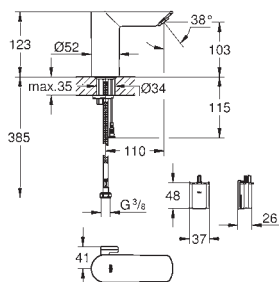

## Bau Cosmopolitan E

### Infrarot-Elektronik für Waschtisch 1/2" mit Mischung und Temperaturbegrenzer

mit Infrarot-Sensor für bidirektionale Kommunikation

**6 V Lithium-Batterie, Typ CR-P2**

Batterielebensdauer ca. 7 Jahre (bei 150 Betätigungen pro Tag)

GROHE StarLight Oberfläche

**GROHE EcoJoy 5,7 l/min Mousseur**

**GROHE Zero getrennte innenliegende Wasserwege – kein Kontakt mit Blei oder Nickel**

Armaturenkörper aus Komposit-Polymer

flexible Anschlusschläuche

Rückflussverhinderer

Schmutzfängsiebe

mit integriertem Magnetventil

Batterie extern

Schnell-Montage-System

mehrstufige Batteriezustandsanzeige

**7 voreingestellte Programme**

automatische Spülung

thermische Desinfektion

Reinigungsmodus

zusätzliche Funktionen und Einstellungen mit Fernbedienung 36 407

CE-Zeichen

Armaturengruppe I nach DIN 4109

36 452 000

chrom

254,35

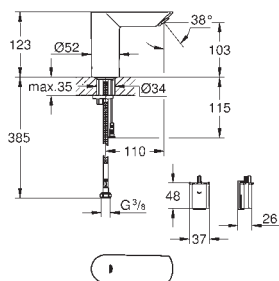

## Bau Cosmopolitan E

### Infrarot-Elektronik für Waschtisch, DN 15 ohne Mischung

mit Infrarot-Sensor für bidirektionale Kommunikation

für kaltes oder vorgemischtes Wasser

**6 V Lithium-Batterie, Typ CR-P2**

Batterielebensdauer ca. 7 Jahre (bei 150 Betätigungen pro Tag)

GROHE StarLight Oberfläche

**GROHE EcoJoy 5,7 l/min Mousseur**

**GROHE Zero getrennte innenliegende Wasserwege – kein Kontakt mit Blei oder Nickel**

Armaturenkörper aus Komposit-Polymer

flexibler Anschlusschlauch

Schmutzfängsieb

mit integriertem Magnetventil

Batterie extern

Schnell-Montage-System

mehrstufige Batteriezustandsanzeige

**7 voreingestellte Programme**

automatische Spülung

thermische Desinfektion

Reinigungsmodus

zusätzliche Funktionen und Einstellungen mit Fernbedienung 36 407

CE-Zeichen

Armaturengruppe I nach DIN 4109

36 453 000

chrom

283,90

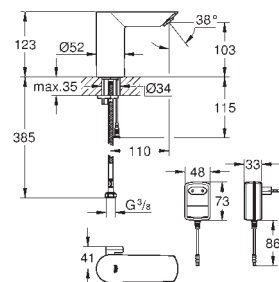

## Bau Cosmopolitan E

### Infrarot-Elektronik für Waschtisch 1/2" mit Mischung und Temperaturbegrenzer

mit Infrarot-Sensor für bidirektionale Kommunikation

**mit Steckertrafo 100-230 V AC, 50-60 Hz, 6 V DC**

GROHE StarLight Oberfläche

**GROHE EcoJoy 5,7 l/min Mousseur**

**GROHE Zero getrennte innenliegende Wasserwege – kein Kontakt mit Blei oder Nickel**

Armaturenkörper aus Komposit-Polymer

flexible Anschlusschläuche

Rückflussverhinderer

Schmutzfängsiebe

mit integriertem Magnetventil

Schnell-Montage-System

**7 voreingestellte Programme**

automatische Spülung

thermische Desinfektion

Reinigungsmodus

zusätzliche Funktionen und Einstellungen mit Fernbedienung 36 407

CE-Zeichen

Armaturengruppe I nach DIN 4109

# GROHE BAU COSMOPOLITAN E

Bestell-Nr.

Farbe

Brutto-Preis  
UVP\* (Euro)

36 407 001

224,20

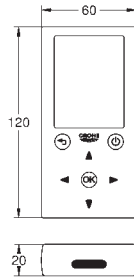

**Fernbedienung**

für alle GROHE 1-Auge IR-Armaturen ab 06/2015  
und GROHE Blue Home bis 12/2018

**Auslesefunktionen**

Verbrauchs- und Nutzungsdaten  
Aktivierungen thermische Desinfektion (Infrarot-Armaturen)  
Anzahl automatische Spülungen (Infrarot-Armaturen)  
Anzahl Reinigungen (GROHE Blue Home)  
Filter und CO<sub>2</sub> Kapazität (GROHE Blue Home)

**Einstellungen**

Reinigungsmodus  
thermische Desinfektion (Infrarot-Armaturen)  
Erfassungsbereich (Infrarot-Armaturen)  
Nachlaufzeit (Infrarot-Armaturen)  
automatische Spülung (Infrarot-Armaturen)  
Filterkapazität (GROHE Blue Home)

**Service**

Speichern und Senden des Profils  
Zurücksetzen auf Werks- oder Benutzereinstellungen  
Serviceinformationen  
Fehlercodes (GROHE Blue Home)

3 x 1,5 V DC (AAA) Batteriestromversorgung

36 340 000

63,80



**Verlängerungskabel Strom**

3,00 m

36 341 000

129,30

ditto, 10,00 m

42 393 000

52,30



**Batteriekasten mit Batterie**

mit 6 V Lithium-Batterie, Typ CR-P2  
alternative Verwendung zu Steckertrafo

36 338 000

117,00

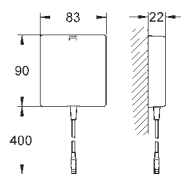

**Schalernetzteil**

für Waschtisch-Elektronik mit 1-Auge-Infrarotsensor  
Schalernetzteil mit Anschlussspannung 100-230 V AC, 50 - 60 Hz  
für UP-Dose mit Abdeckung und Zugentlastung

SPEZIAL-  
ARMATUREN

# GROHE GROHTHERM MICRO

Bestell-Nr.

Farbe

Brutto-Preis  
UVP\* (Euro)

34 487 000

chrom

169,30

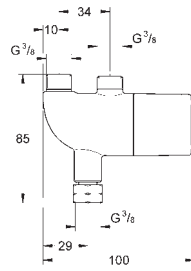

**Grotherm Micro  
Thermischer Verbrühschutz/  
Untertischthermostat**

Temperatureinstellung 15-43° C (± 2° C)  
thermische Desinfektion ohne erneute Temperatureinstellung  
Anschluss unten: 3/8" Überwurfmutter  
Anschluss oben: 3/8" Außengewinde  
**GROHE TurboStat** Thermoelement  
GROHE StarLight Oberfläche  
eingebaute Rückflussverhinderer  
Schmutzfangsieb  
ohne Anschluss-Set  
max. Druckdifferential 5:1

47 533 000

chrom

43,75

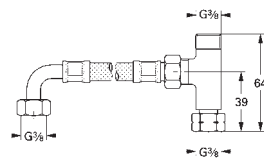
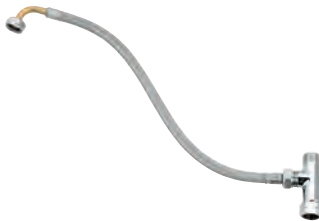

**Grotherm Micro  
Anschluss-Set**

für Grotherm Micro  
bestehend aus:  
Anschlussmutter 3/8"  
T-Stück  
2 Abgänge 3/8" Außengewinde  
flexibler Anschlussschlauch  
Anschlussmuttern  
GROHE StarLight Oberfläche



# GROHE GROHTHERM SPECIAL

Bestell-Nr. Farbe Brutto-Preis  
UVP\* (Euro)

34 667 000 N/N chrom 356,70

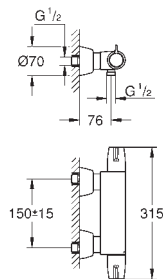

**Grotherm Special**  
**Thermostat-Brausebatterie, DN 15**  
Wandmontage  
ergonomische Flügelgriffe aus Metall  
Keramik-Oberteile 1/2", 90°  
**GROHE TurboStat** Kompaktkartusche mit Dehnstoff-Thermoelement  
**Temperaturgriff mit voreinstellbarem Sicherheitsendanschlag zwischen 35°C und 43°C**  
**aktivierbare thermische Desinfektion mit Zubehörgriff 47 994**  
integrierte Mischwasserabspernung  
Brauseabgang unten 1/2" mit integriertem Rückflussverhinderer  
Sicherheitsendanschlag aus Metall  
Schmutzfangsiebe  
GROHE Quickfix für den schnellen Austausch der Rückflussverhinderer  
**GROHE 100% CoolTouch mit Sicherheitsgehäuse und verdeckten CoolTouch S-Anschlüssen**  
GROHE StarLight Oberfläche  
**GROHE SafetyPlus**

34 665 000 N/N chrom 447,25

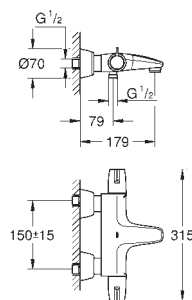
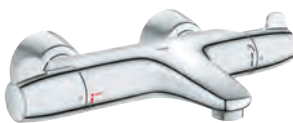

**Grotherm Special**  
**Thermostat-Wannenbatterie, DN 15**  
Wandmontage  
ergonomische Flügelgriffe aus Metall  
**GROHE Aquadimmergriff** mit Mehrfachfunktion  
Mengenregler, integrierte Mischwasserabspernung  
Umstellung Wanne/Brause  
**GROHE TurboStat** Kompaktkartusche mit Dehnstoff-Thermoelement  
**Temperaturgriff mit voreinstellbarem Sicherheitsendanschlag zwischen 35°C und 43°C**  
**aktivierbare thermische Desinfektion mit Zubehörgriff 47 994**  
Brauseabgang unten 1/2" mit integriertem Rückflussverhinderer  
Sicherheitsendanschlag aus Metall  
**Laminarstrahlregler**  
Schmutzfangsiebe  
GROHE Quickfix für den schnellen Austausch der Rückflussverhinderer  
**GROHE 100% CoolTouch mit Sicherheitsgehäuse und verdeckten CoolTouch S-Anschlüssen**  
GROHE StarLight Oberfläche  
**GROHE SafetyPlus**

34 681 000 N/N chrom 356,70

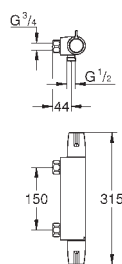

**Grotherm Special**  
**Thermostat-Brausebatterie, DN 15**  
Wandmontage  
ergonomische Flügelgriffe aus Metall  
Keramik-Oberteile 1/2", 90°  
**GROHE TurboStat** Kompaktkartusche mit Dehnstoff-Thermoelement  
**Temperaturgriff mit voreinstellbarem Sicherheitsendanschlag zwischen 35°C und 43°C**  
**aktivierbare thermische Desinfektion mit Zubehörgriff 47 994**  
integrierte Mischwasserabspernung  
Brauseabgang unten 1/2" mit integriertem Rückflussverhinderer  
Sicherheitsendanschlag aus Metall  
Schmutzfangsiebe  
**ohne S-Anschlüsse und Abdeckungen**  
GROHE Quickfix für den schnellen Austausch der Rückflussverhinderer  
**GROHE CoolTouch Sicherheitsgehäuse**  
GROHE StarLight Oberfläche  
**GROHE SafetyPlus**

34 671 000 N/N chrom 447,25

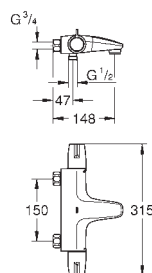
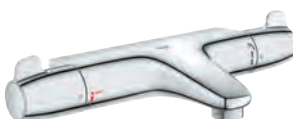

**Grotherm Special**  
**Thermostat-Wannenbatterie, DN 15**  
Wandmontage  
ergonomische Flügelgriffe aus Metall  
**GROHE Aquadimmergriff** mit Mehrfachfunktion  
Mengenregler, integrierte Mischwasserabspernung  
Umstellung Wanne/Brause  
**GROHE TurboStat** Kompaktkartusche mit Dehnstoff-Thermoelement  
**Temperaturgriff mit voreinstellbarem Sicherheitsendanschlag zwischen 35°C und 43°C**  
**aktivierbare thermische Desinfektion mit Zubehörgriff 47 994**  
Brauseabgang unten 1/2" mit integriertem Rückflussverhinderer  
Sicherheitsendanschlag aus Metall  
**Laminarstrahlregler**  
Schmutzfangsiebe  
**ohne S-Anschlüsse und Abdeckungen**  
GROHE Quickfix für den schnellen Austausch der Rückflussverhinderer  
**GROHE CoolTouch Sicherheitsgehäuse**  
GROHE StarLight Oberfläche  
**GROHE SafetyPlus**

SPEZIAL-  
ARMATUREN

# GROHE GROHTHERM SPECIAL

Bestell-Nr. Farbe Brutto-Preis  
UVP\* (Euro)

34 020 001 N/N chrom 599,70

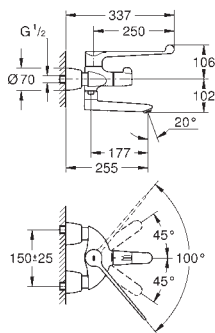

**Grotherm Special**  
**Thermostat-Waschtischbatterie, DN 15**  
für Armhebelbetätigung  
Wandmontage  
Metall-Armhebel 250 mm für ergonomische Ellbogenbedienung  
Schwenkbereich 100°  
Metall-Endanschlag  
Keramik-Oberteil 1/2"  
**GROHE TurboStat** Kompaktkartusche mit Dehnstoff-Thermoelement  
**GROHE SafetyPlus** ergonomischer Temperaturwählgriff aus Metall mit voreinstellbarem Sicherheitsendanschlag zwischen 35°C und 43°C  
**aktivierbare thermische Desinfektion mit Zubehörgriff 47 994**  
schwenkbarer Gussauslauf mit verstärkter Lagerung  
Schwenkbereich 90°  
absperrbar  
**Laminarstrahlregler 9 l/min**  
eingebaute Rückflussverhinderer und Schmutzfangsiebe  
**Ausladung 255 mm**  
verdeckte S-Anschlüsse  
absperrbar  
GROHE StarLight Oberfläche

13 080 000 chrom 205,50

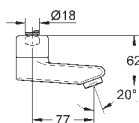

**Auslauf**  
Länge 77 mm  
GROHE StarLight Oberfläche

13 137 000 chrom 205,50

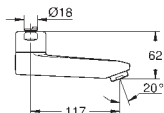

**Gussauslauf**  
Länge 115 mm  
GROHE StarLight Oberfläche

13 138 000 chrom 215,55

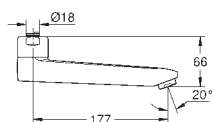





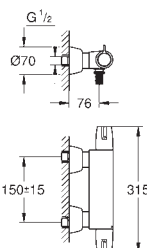
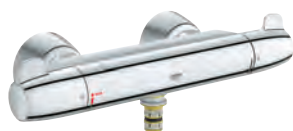

**Auslauf**  
Länge 175 mm  
GROHE StarLight Oberfläche

34 666 000 N/N chrom 373,65

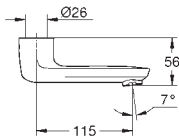

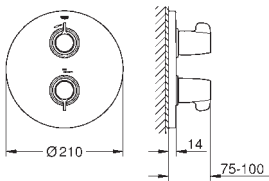
**Grotherm Special**  
**Thermostat-Waschtischbatterie, DN 15**  
Wandmontage  
ergonomische Flügelgriffe aus Metall  
Keramik-Oberteile 1/2", 90°  
**GROHE TurboStat** Kompaktkartusche mit Dehnstoff-Thermoelement  
**Temperaturgriff mit voreinstellbarem Sicherheitsendanschlag**  
zwischen 35°C und 43°C  
**aktivierbare thermische Desinfektion mit Zubehörgriff 47 994**  
integrierte Mischwasserabsperrung  
Abgang unten für Auslauf 13 378 oder 13 380  
Sicherheitsendanschlag aus Metall  
Schmutzfangsiebe  
GROHE Quickfix für den schnellen Austausch der Rückflussverhinderer  
**GROHE 100% CoolTouch mit Sicherheitsgehäuse und verdeckten CoolTouch S-Anschlüssen**  
GROHE StarLight Oberfläche  
**GROHE SafetyPlus**

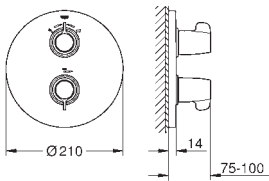
# GROHE GROHTHERM SPECIAL

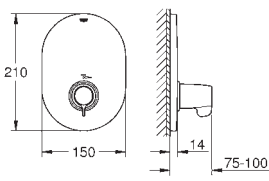
	Bestell-Nr.	Farbe	Brutto-Preis UVP* (Euro)
 	<b>13 378 000</b> <b>Gussauslauf</b> <b>Länge 115 mm</b> schwenkbar (180 oder 90°) und arretierbar <b>Laminarstrahlregler 9 l/min</b> GROHE StarLight Oberfläche  <b>13 380 000</b> dito, Länge 175 mm	chrom         chrom	102,55         113,35
 	<b>29 094 000</b> N/N  <b>Grotherm Special</b> <b>Thermostat-Brausebatterie</b> Fertigmontageset Rapido T 35 500 (ohne Unterputz-Einbaukörper) Rosetten- und Schaftabdichtung, verdeckte Befestigung ergonomische Flügelgriffe aus Metall <b>Temperaturgriff mit voreinstellbarem Sicherheitsendanschlag</b> <b>zwischen 35°C und 43°C</b> integrierte Mischwasserabspernung Sicherheitsendanschlag aus Metall <b>aktivierbare thermische Desinfektion mit Zubehörgriff 47 994</b> GROHE StarLight Oberfläche <b>GROHE SafetyPlus</b>  <b>35 500 000</b> GROHE Rapido T Unterputz-Thermostatbatterie	chrom           chrom	328,35           351,35
 	<b>29 095 000</b> N/N  <b>Grotherm Special</b> <b>Thermostat-Wannenbatterie</b> Fertigmontageset Rapido T 35 500 (ohne Unterputz-Einbaukörper) Rosetten- und Schaftabdichtung, verdeckte Befestigung ergonomische Flügelgriffe aus Metall <b>GROHE Aquadimmergriff</b> mit Mehrfachfunktion Mengenregler, integrierte Mischwasserabspernung Umstellung Wanne/Brause <b>Temperaturgriff mit voreinstellbarem Sicherheitsendanschlag</b> <b>zwischen 35°C und 43°C</b> integrierte Mischwasserabspernung Sicherheitsendanschlag aus Metall <b>aktivierbare thermische Desinfektion mit Zubehörgriff 47 994</b> GROHE StarLight Oberfläche <b>GROHE SafetyPlus</b>  <b>35 500 000</b> GROHE Rapido T Unterputz-Thermostatbatterie	chrom           chrom	334,00           351,35
 	<b>29 096 000</b> N/N  <b>Grotherm Special</b> <b>Thermostat-Zentralbatterie</b> Fertigmontageset Rapido T 35 500 (ohne Unterputz-Einbaukörper) Rosetten- und Schaftabdichtung, verdeckte Befestigung ergonomischer Flügelgriff aus Metall <b>Temperaturgriff mit voreinstellbarem Sicherheitsendanschlag</b> <b>zwischen 35°C und 43°C</b> Sicherheitsendanschlag aus Metall <b>aktivierbare thermische Desinfektion mit Zubehörgriff 47 994</b> GROHE StarLight Oberfläche <b>GROHE SafetyPlus</b>  <b>35 500 000</b> GROHE Rapido T Unterputz-Thermostatbatterie	chrom           chrom	271,75           351,35

SPEZIAL-ARMATUREN

\*UVP = Unverbindliche Preisempfehlung

# GROHE GROHTHERM SPECIAL

Bestell-Nr.

Farbe

Brutto-Preis  
UVP\* (Euro)

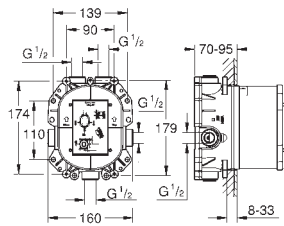

35 500 000

351,35

**GROHE Rapido T  
Unterputz-Thermostatatterie  
für Grotherm Special**

ohne Fertigmontage  
Einbautiefe 70 mm - 95 mm  
komplett montierte, werkseitig geprüfte Funktionseinheit  
**GROHE TurboStat** Kompaktkartusche mit Dehnstoff-Thermoelement  
2 Abgänge oben 1/2"  
hohe Durchflussleistung, 50 l/min bei 3 bar Fließdruck  
Abgang unten 1/2" - nur mit separatem Absperrventil verwendbar  
sicher zu montieren durch stabile Einbaubox / Bauschutzkappe  
vorbereitete Befestigungspunkte für Nass- und Trockenausbau  
Trägermaterial für Wandabdichtung enthalten  
Armaturenkörper aus entzinkungsarmen Messing  
eingebaute Rückflussverhinderer und Schmutzfangsiebe



47 994 000

8,30

**Grotherm Special  
Temperatur-Entriegelungsgriff**

Entsperrung des Temperaturgriffs zur Durchführung der thermischen Desinfektion

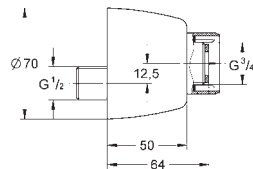

12 051 000

chrom

64,00

**S-Anschluss, absperrbar**

1/2" x 3/4"  
Schraubhülse zur Verdeckung der Überwurfmutter und Rosette  
Abdichtung zur Wand  
**Verstellbarkeit 12,5 mm**  
GROHE StarLight Oberfläche

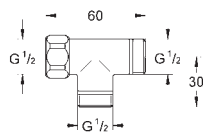

28 874 000

chrom

49,30

**T-Stück 1/2"**

zum Anschluss an Brause- und Wannenbatterie  
Überwurfmutter 1/2"  
2 Anschlüsse 1/2" zum Anschluss  
des Brauseschlauches bzw. des Entleerungsventils  
GROHE StarLight Oberfläche

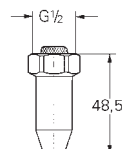

28 988 000

chrom

83,70

**Entleerungsventil 1/2"**

zur Anordnung zwischen Absperrventil und Brause  
gem. Krankenhausrichtlinien  
Innengewinde 1/2"  
GROHE StarLight Oberfläche

# GROHE GROHTHERM XL

Bestell-Nr. Farbe Brutto-Preis  
UVP\* (Euro)

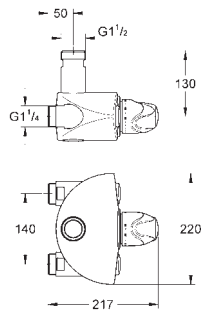

**35 085 000** chrom **2.097,75**

**Grotherm XL**  
**Thermostat-Batterie, DN 25**  
Wandmontage  
Einsatzbereich 9 l/min bis 140l/min  
Dehnstoff-Thermoelement  
Temperaturwählgriff mit voreinstellbarem  
Sicherheitsendanschlag zwischen 33°C und 43°C  
Einrichtung zur Erleichterung der thermischen Desinfektion  
eingebaute Rückflussverhinderer und  
Schmutzfängsiebe als kompakte Service-Einheit  
Anschlussgewinde 1 1/4"  
Abgangsgewinde 1 1/2"  
Abgang oben/unten wechselbar, **ohne Anschlüsse**  
GROHE StarLight Oberfläche

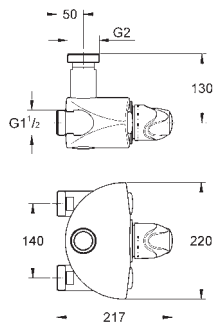

**35 087 000** chrom **2.432,15**

**Grotherm XL**  
**Thermostat-Batterie, DN 32**  
Wandmontage  
Einsatzbereich 9 l/min bis 140l/min  
Dehnstoff-Thermoelement  
Temperaturwählgriff mit voreinstellbarem  
Sicherheitsendanschlag zwischen 33°C und 43°C  
Einrichtung zur Erleichterung der thermischen Desinfektion  
eingebaute Rückflussverhinderer und  
Schmutzfängsiebe als kompakte Service-Einheit  
Anschlussgewinde 1 1/2"  
Abgangsgewinde 2"  
Abgang oben/unten wechselbar, **ohne Anschlüsse**  
GROHE StarLight Oberfläche

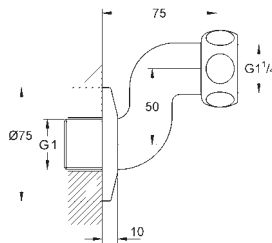

**12 411 000** chrom **92,30**

**S-Anschluss**  
Mutter 1 1/4" x 1" Außengewinde  
**Verstellbarkeit 50 mm**  
Schraubrossette  
für Grotherm XL DN 25 (35 085)  
GROHE StarLight Oberfläche

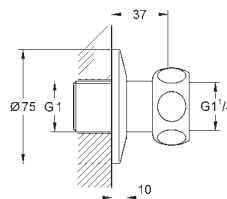

**12 417 000** chrom **97,20**

**Gerader Anschluss**  
Mutter 1 1/4" x 1" Außengewinde  
Schraubrossette  
für Grotherm XL DN 25 (35 085)  
GROHE StarLight Oberfläche

**12 420 000** chrom **67,45**

**dito,**  
**für Grotherm XL DN 32 (35 087)**  
**Mutter 1 1/2" x 1 1/4" Außengewinde**

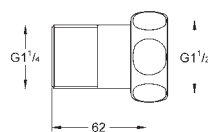









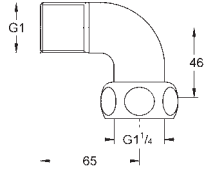

**12 424 000** chrom **64,35**

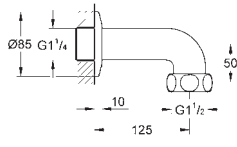
**Gerader Anschluss**  
Mutter 1 1/2" x 1 1/4" Außengewinde  
für Grotherm XL DN 25 (35 085)  
GROHE StarLight Oberfläche

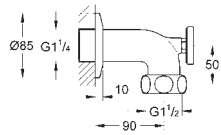
**12 426 000** chrom **80,05**

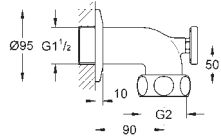
**dito,**  
**für Grotherm XL DN 32 (35 087)**  
**Mutter 2" x 1 1/2" Außengewinde**

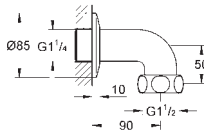
# GROHE GROHTHERM XL

	Bestell-Nr.	Farbe	Brutto-Preis UVP* (Euro)
 	<b>12 428 000</b>	chrom	89,00
	<b>Anschlusswinkel</b> Mutter 1 1/4" x 1" Außengewinde für Grohtherm XL DN 25 (35 085) GROHE StarLight Oberfläche		
	<b>12 430 000</b>	chrom	114,10
	<b>Anschlusswinkel</b> für Grohtherm XL DN 32 (35 087) Mutter 1 1/2" x 1 1/4" Außengewinde		
 	<b>12 432 000</b>	chrom	138,20
	<b>Abgangsbogen, DN 32</b> Mutter 1 1/2" x 1 1/4" Außengewinde Ausladung 125 mm Schraubrossette für Grohtherm XL DN 25 (35 085) GROHE StarLight Oberfläche		
 	<b>12 444 000</b>	chrom	345,70
	<b>Abgangsbogen, DN 32</b> mit Thermometer Mutter 1 1/2" x 1 1/4" Außengewinde Ausladung 90 mm Schraubrossette für Grohtherm XL DN 25 (35 085) GROHE StarLight Oberfläche		
 	<b>12 448 000</b>	chrom	257,95
	<b>Abgangsbogen, DN 40</b> mit Thermometer Mutter 2" x 1 1/2" Außengewinde Ausladung 90 mm Schraubrossette GROHE StarLight Oberfläche		
 	<b>12 436 000</b>	chrom	165,25
	<b>Abgangsbogen, DN 32</b> ohne Thermometer Mutter 1 1/2" x 1 1/4" Außengewinde Ausladung 90 mm Schraubrossette für Grohtherm XL DN 25 (35 085) GROHE StarLight Oberfläche		
	<b>47 569 000</b>	chrom	275,40
	<b>Steckschlüsselregulierung</b>		



# GROHE GROHTHERM XL

Bestell-Nr.

Farbe

Brutto-Preis  
UVP\* (Euro)



12 124 000

chrom

140,45

**Mischwasser-Zirkulationsanschluss**

bestehend aus:

flexibler Anschlusschlauch

3/4" x 3/4", 90° Winkel

Anschlussnippel M45 x 1,5 x 3/4"

zum Anschluss an bauseitige Zirkulationsleitung

Doppelnippel 1" außen x 3/4"

zum Anschluss an Grotherm XL

GROHE StarLight Oberfläche

# GROHE VERTICA EUROSTYLE C

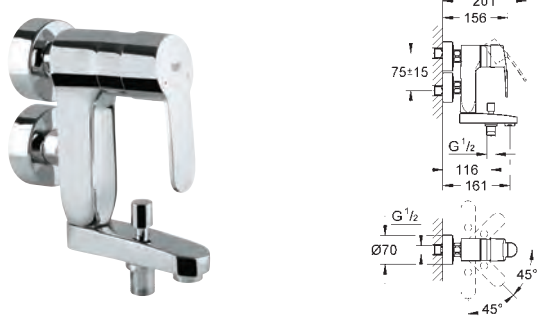
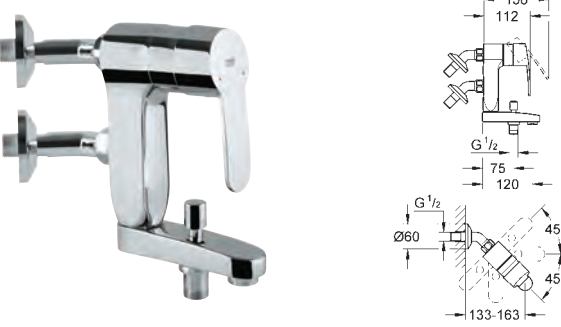
	Bestell-Nr.	Farbe	Brutto-Preis UVP* (Euro)
	<b>23 300 000</b>	<b>chrom</b>	<b>319,20</b>
<p><b>Eurostyle Cosmopolitan</b> <b>Vertica-Einhand-Brausebatterie, DN 15</b> Wandmontage Bedienungshebel aus Metall GROHE SilkMove 46 mm Keramikkartusche GROHE StarLight Oberfläche variabel einstellbare Mengenbegrenzung integrierter Rückflussverhinderer im Brauseabgang 1/2" S-Anschlüsse Wandrosetten aus Metall Sonderzubehör: Temperaturbegrenzer 46 375 Eigensicher gegen Rückfließen Armaturengruppe I nach DIN 4109</p>			
	<b>23 301 000</b>	<b>chrom</b>	<b>377,45</b>
<p><b>Eurostyle Cosmopolitan</b> <b>Vertica-Einhand-Wannenbatterie, DN 15</b> Wandmontage Bedienungshebel aus Metall GROHE SilkMove 46 mm Keramikkartusche GROHE StarLight Oberfläche variabel einstellbare Mengenbegrenzung automatische Umstellung feststellbar: Wanne/Brause arretierbarer Auslauf integrierter Rückflussverhinderer im Brauseabgang 1/2" S-Anschlüsse Wandrosetten aus Metall Sonderzubehör: Temperaturbegrenzer 46 375 Eigensicher gegen Rückfließen Armaturengruppe I nach DIN 4109</p>			
	<b>23 302 000</b>	<b>chrom</b>	<b>421,80</b>
<p><b>Eurostyle Cosmopolitan</b> <b>Vertica-Einhand-Wannenbatterie, DN 15</b> Wandmontage Bedienungshebel aus Metall GROHE SilkMove 46 mm Keramikkartusche GROHE StarLight Oberfläche variabel einstellbare Mengenbegrenzung automatische Umstellung feststellbar: Wanne/Brause arretierbarer Auslauf integrierter Rückflussverhinderer im Brauseabgang 1/2" Anschlusswinkel 45° Wandrosetten aus Metall Sonderzubehör: Temperaturbegrenzer 46 375 Eigensicher gegen Rückfließen Armaturengruppe I nach DIN 4109</p>			

# GROHE EUROECO SPECIAL

Bestell-Nr. Farbe Brutto-Preis  
UVP\* (Euro)

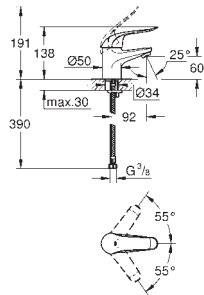

**32 762 000** chrom 138,85

**Euroeco Special**  
**Einhand-Waschtischbatterie, DN 15**  
Einlochmontage  
**glatter Körper**  
GROHE StarLight Oberfläche  
GROHE SilkMove 35 mm Keramikkartusche  
GROHE EcoJoy Wasserspar-Technologie  
variabel einstellbare Mengenbegrenzung  
**mit Temperaturbegrenzer**  
**Laminarstrahlregler 9 l/min**  
Bedienungshebel aus Metall  
Hebellänge 120 mm  
Schnell-Montage-System  
flexible Anschlussschläuche

**32 763 000** chrom 155,95  
**dito, mit Zugstangenablaufgarnitur 1 1/4"**

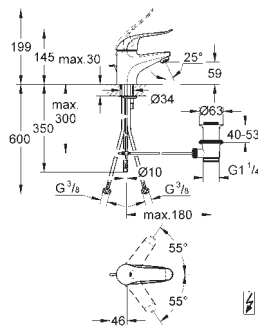

**32 764 000** chrom 227,90

**Euroeco Special**  
**Einhand-Waschtischbatterie, DN 15**  
**Niederdruck für offene Warmwasserbereiter**  
Einlochmontage  
**Zugstangen-Ablaufgarnitur 1 1/4"**  
GROHE StarLight Oberfläche  
GROHE SilkMove 35 mm Keramikkartusche  
GROHE EcoJoy Wasserspar-Technologie  
variabel einstellbare Mengenbegrenzung  
**mit Temperaturbegrenzer**  
**Laminarstrahlregler 9 l/min**  
Bedienungshebel aus Metall  
Hebellänge 120 mm  
Schnell-Montage-System  
Kupferrohre

**32 765 000** chrom 287,55

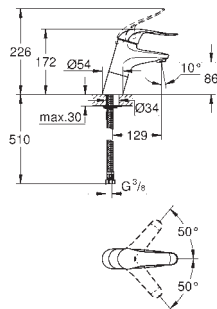

**Euroeco Special**  
**Einhand-Waschtischbatterie, DN 15**  
Einlochmontage  
**glatter Körper**  
GROHE StarLight Oberfläche  
GROHE SilkMove 46 mm Keramikkartusche  
GROHE EcoJoy Wasserspar-Technologie  
variabel einstellbare Mengenbegrenzung  
**mit Temperaturbegrenzer**  
**Laminarstrahlregler 9 l/min**  
Bedienungshebel aus Metall  
Hebellänge 120 mm  
Schnell-Montage-System  
flexible Anschlussschläuche

**32 766 000** chrom 298,45  
**dito, mit Zugstangenablaufgarnitur 1 1/4"**

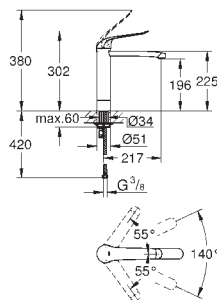





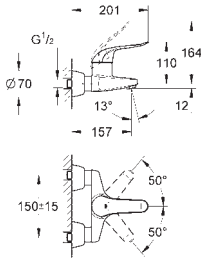

**30 208 000** chrom 311,00

**Euroeco Special**  
**Einhand-Waschtischbatterie, DN 15**  
Einlochmontage  
hoher Auslauf, Auslaufhöhe: 196 mm  
**glatter Körper**  
GROHE StarLight Oberfläche  
GROHE SilkMove 35 mm Keramikkartusche  
GROHE EcoJoy Wasserspar-Technologie  
variabel einstellbare Mengenbegrenzung  
**mit Temperaturbegrenzer**  
**Laminarstrahlregler 5,7 l/min.**  
schwenkbarer Rohrauslauf, Schwenkbereich 140°  
Bedienungshebel aus Metall, Hebellänge 170 mm  
Schnell-Montage-System  
flexible Anschlussschläuche

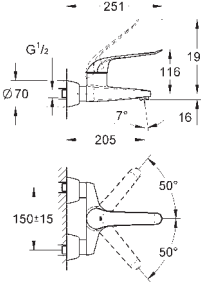
SPEZIAL-  
ARMATUREN

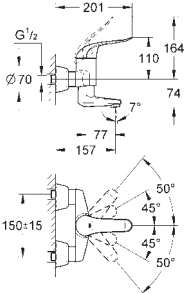
# GROHE EUROECO SPECIAL

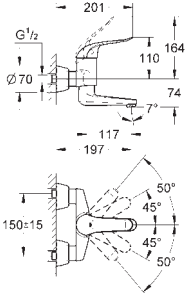
	Bestell-Nr.	Farbe	Brutto-Preis UVP* (Euro)
 	<b>32 776 000</b>	chrom	<b>303,30</b>
<p><b>Euroeco Special</b>  <b>Einhand-Waschtischbatterie, DN 15</b>  Wandmontage  GROHE StarLight Oberfläche  GROHE SilkMove 46 mm Keramikkartusche  GROHE EcoJoy Wasserspar-Technologie  variabel einstellbare Mengenbegrenzung  <b>mit Temperaturbegrenzer</b>  <b>Laminarstrahlregler 9 l/min</b>  Gussauslauf  <b>Ausladung 157 mm</b>  Bedienungshebel aus Metall  Hebellänge 120 mm  S-Anschlüsse</p>			
 	<b>32 778 000</b>	chrom	<b>321,55</b>
<p><b>Euroeco Special</b>  <b>Einhand-Waschtischbatterie, DN 15</b>  Wandmontage  GROHE StarLight Oberfläche  GROHE SilkMove 46 mm Keramikkartusche  GROHE EcoJoy Wasserspar-Technologie  variabel einstellbare Mengenbegrenzung  <b>mit Temperaturbegrenzer</b>  <b>Laminarstrahlregler 9 l/min</b>  Gussauslauf  <b>Ausladung 205 mm</b>  Bedienungshebel aus Metall  Hebellänge 170 mm  S-Anschlüsse</p>			
	<b>32 779 000</b>	chrom	<b>332,55</b>
<p><b>dito, mit abschließbaren S-Anschlüssen, Ausladung 221 mm</b></p>			
 	<b>32 770 000</b>	chrom	<b>304,15</b>
<p><b>Euroeco Special</b>  <b>Einhand-Waschtischbatterie, DN 15</b>  Wandmontage  GROHE StarLight Oberfläche  GROHE SilkMove 46 mm Keramikkartusche  GROHE EcoJoy Wasserspar-Technologie  variabel einstellbare Mengenbegrenzung  <b>mit Temperaturbegrenzer</b>  <b>Laminarstrahlregler 9 l/min</b>  schwenkbarer und feststellbarer Gussauslauf  <b>Ausladung 157 mm</b>  Bedienungshebel aus Metall  Hebellänge 120 mm  S-Anschlüsse</p>			
	<b>32 768 000</b>	chrom	<b>348,00</b>
<p><b>dito, mit abschließbaren S-Anschlüssen, Ausladung 174 mm</b></p>			
 	<b>32 767 000</b>	chrom	<b>311,50</b>
<p><b>Euroeco Special</b>  <b>Einhand-Waschtischbatterie, DN 15</b>  Wandmontage  GROHE StarLight Oberfläche  GROHE SilkMove 46 mm Keramikkartusche  GROHE EcoJoy Wasserspar-Technologie  variabel einstellbare Mengenbegrenzung  <b>mit Temperaturbegrenzer</b>  <b>Laminarstrahlregler 9 l/min</b>  schwenkbarer und feststellbarer Gussauslauf  <b>Ausladung 197 mm</b>  Bedienungshebel aus Metall  Hebellänge 120 mm  S-Anschlüsse</p>			
	<b>32 771 000</b>	chrom	<b>355,30</b>
<p><b>dito, mit abschließbaren S-Anschlüssen, Ausladung 214 mm</b></p>			

# GROHE EUROECO SPECIAL

Bestell-Nr.

Farbe

Brutto-Preis  
UVP\* (Euro)

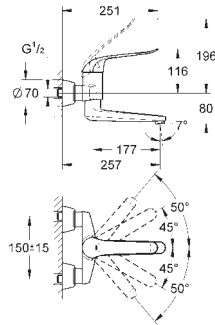

32 773 000

chrom

329,00

**Euroeco Special**  
**Einhand-Waschtischbatterie, DN 15**  
Wandmontage  
GROHE StarLight Oberfläche  
GROHE SilkMove 46 mm Keramikkartusche  
GROHE EcoJoy Wasserspar-Technologie  
variabel einstellbare Mengenbegrenzung  
**mit Temperaturbegrenzer**  
schwenkbarer und feststellbarer Gussauslauf  
**Laminarstrahlregler 9 l/min**  
**Ausladung 257 mm**  
Bedienungshebel aus Metall  
Hebellänge 170 mm  
S-Anschlüsse

32 775 000

chrom

371,50

**dito, mit absperrbaren S-Anschlüssen, Ausladung 342 mm**

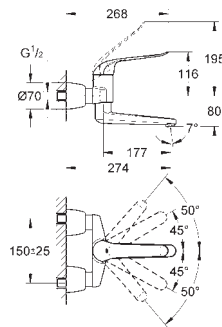

32 774 000

chrom

370,10

**Euroeco Special**  
**Einhand-Waschtischbatterie, DN 15**  
Wandmontage  
GROHE StarLight Oberfläche  
GROHE SilkMove 46 mm Keramikkartusche  
GROHE EcoJoy Wasserspar-Technologie  
variabel einstellbare Mengenbegrenzung  
**mit Temperaturbegrenzer**  
**Laminarstrahlregler 9 l/min**  
schwenkbarer und feststellbarer Gussauslauf  
**Ausladung 274 mm**  
Bedienungshebel aus Metall  
Hebellänge 170 mm  
mit absperrbaren S-Anschlüssen

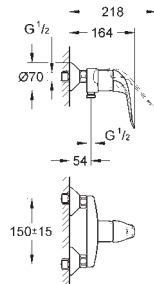

32 780 000

chrom

160,45

**Euroeco Special**  
**Einhand-Brausebatterie, DN 15**  
Wandmontage  
GROHE StarLight Oberfläche  
GROHE SilkMove 46 mm Keramikkartusche  
variabel einstellbare Mengenbegrenzung  
**mit Temperaturbegrenzer**  
Brauseabgang unten 1/2"  
integrierter Rückflussverhinderer  
Bedienungshebel aus Metall  
Hebellänge 120 mm  
S-Anschlüsse, Eigensicher gegen Rückfließen

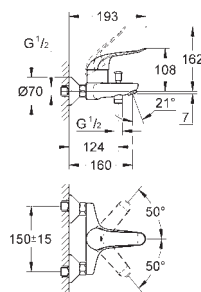

32 783 000

chrom

303,30

**Euroeco Special**  
**Einhand-Wannenbatterie, DN 15**  
Wandmontage  
GROHE StarLight Oberfläche  
GROHE SilkMove 46 mm Keramikkartusche  
variabel einstellbare Mengenbegrenzung  
automatische Umstellung: Wanne/Brause  
Auslauf mit Mousseur  
integrierter Rückflussverhinderer  
Bedienungshebel aus Metall  
Hebellänge 120 mm  
**mit Temperaturbegrenzer**  
S-Anschlüsse, Eigensicher gegen Rückfließen

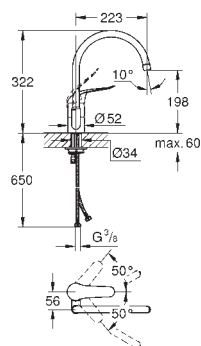

32 786 000

chrom

239,50

**Euroeco Special**  
**Einhand-Spültischbatterie, DN 15**  
Einlochmontage  
GROHE StarLight Oberfläche  
GROHE SilkMove 46 mm Keramikkartusche  
variabel einstellbare Mengenbegrenzung  
**mit Temperaturbegrenzer**  
**Laminarstrahlregler 9 l/min**  
schwenkbarer Rohrauslauf  
Schwenkbereich wählbar: 0° / 150° / 360°  
Bedienungshebel aus Metall  
Hebellänge 120 mm  
flexible Anschlussschläuche  
Schnell-Montage-System

SPEZIAL-  
ARMATUREN





# GROHE EUROECO SPECIAL SICHERHEITS-MISCHBATTERIEN

Bestell-Nr.

Farbe

Brutto-Preis  
UVP\* (Euro)

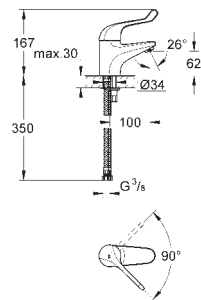

32 789 000

chrom

243,15

**Euroeco Special Sicherheits-Mischbatterien  
Einhand-Sicherheitsmischbatterie 1/2"**  
für Waschtisch

Einlochmontage

**glatter Körper**

GROHE StarLight Oberfläche

GROHE EcoJoy Wasserspar-Technologie

**Keramikkartusche**

variabel einstellbare Mengenbegrenzung

**mit Temperaturbegrenzer**

**Laminarstrahlregler 9 l/min**

Bedienungshebel aus Metall

Hebellänge 120 mm

Schnell-Montage-System

flexible Anschlusschläuche

32 788 000

chrom

249,85

dito, mit Zugstangenablaufgarnitur 1 1/4"

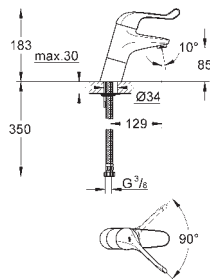

32 790 000

chrom

447,05

**Euroeco Special Sicherheits-Mischbatterien  
Einhand-Sicherheitsmischbatterie 1/2"**  
für Waschtisch

Einlochmontage

**glatter Körper**

GROHE StarLight Oberfläche

GROHE EcoJoy Wasserspar-Technologie

**Keramikkartusche**

variabel einstellbare Mengenbegrenzung

**mit Temperaturbegrenzer**

**Laminarstrahlregler 9 l/min**

Bedienungshebel aus Metall

Hebellänge 120 mm

Schnell-Montage-System

flexible Anschlusschläuche

32 795 000

chrom

461,60

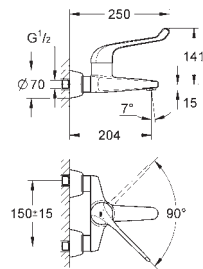

**Euroeco Special Sicherheits-Mischbatterien  
Einhand-Sicherheitsmischbatterie 1/2"**  
für Waschtisch

Wandmontage

GROHE StarLight Oberfläche

GROHE EcoJoy Wasserspar-Technologie

**Keramikkartusche**

variabel einstellbare Mengenbegrenzung

**mit Temperaturbegrenzer**

Gussauslauf mit **Laminarstrahlregler 9 l/min.**

**Ausladung 204 mm**

Bedienungshebel aus Metall

Hebellänge 170 mm

S-Anschlüsse

32 792 000

chrom

468,20

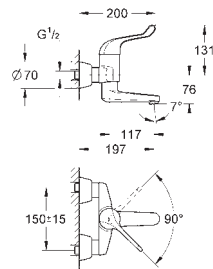

**Euroeco Special Sicherheits-Mischbatterien  
Einhand-Sicherheitsmischbatterie 1/2"**  
für Waschtisch

Wandmontage

GROHE StarLight Oberfläche

GROHE EcoJoy Wasserspar-Technologie

**Keramikkartusche**

variabel einstellbare Mengenbegrenzung

**mit Temperaturbegrenzer**

schwenkbarer und feststellbarer Gussauslauf

**mit Laminarstrahlregler 9 l/min.**

**Ausladung 197 mm**

Bedienungshebel aus Metall

Hebellänge 120 mm

S-Anschlüsse

32 793 000

chrom

507,70

dito, Ausladung 256 mm

SPEZIAL-  
ARMATUREN

# GROHE EURODISC SE

Bestell-Nr.

Farbe

Brutto-Preis  
UVP\* (Euro)

36 233 000

chrom

656,80

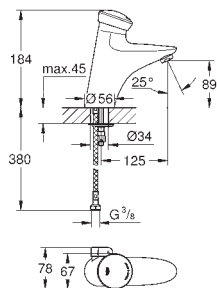

**Eurodisc SE**  
**Selbstschluss-Waschtischbatterie, DN 15**  
**mit Mischung und variabel einstellbarem Temperaturbegrenzer**  
**6 V Lithium-Batterie, Typ CR-P2**  
 GROHE StarLight Oberfläche  
**GROHE EcoJoy 6,0 l/min. Durchflussbegrenzer**  
 flexible Anschlussschläuche  
 Rückflussverhinderer mit integrierten Schmutzfangsieben  
 Schnell-Montage-System  
 Start-Stop-Funktion  
 Elektronische Laufzeitüberwachung  
 Sicherheitsabschaltung nach 180 Sek.  
 Stufenlose Laufzeiteinstellung 2-180 Sek.  
 automatische Spülung: 5 Min. nach 3 Tagen ohne Betätigung  
 Dauerlaufmodus zur thermischen Desinfektion: 3,5 Min. oder 11 Min.  
 CE-Zeichen  
 Schutzart Armatur IP 59K

36 249 000

chrom

604,10

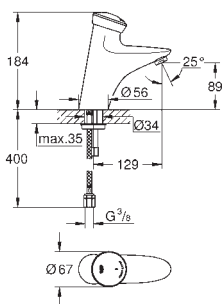

**Eurodisc SE**  
**Selbstschluss-Waschtischbatterie, DN 15**  
**ohne Mischung**  
**6 V Lithium-Batterie, Typ CR-P2**  
 für kaltes oder vorgemischtes Wasser  
**Markierung blau**  
 GROHE StarLight Oberfläche  
**GROHE EcoJoy 6,0 l/min. Durchflussbegrenzer**  
 flexibler Anschlussschlauch  
 Schmutzfangsieb  
 Schnell-Montage-System  
 Start-Stop-Funktion  
 Elektronische Laufzeitüberwachung  
 Sicherheitsabschaltung nach 180 Sek.  
 Stufenlose Laufzeiteinstellung 2-180 Sek.  
 automatische Spülung: 5 Min. nach 3 Tagen ohne Betätigung  
 CE-Zeichen  
 Schutzart Armatur IP 59K

36 209 000

chrom

92,10



**Verdeckte Mischeinrichtung**  
 vandalensichere, verdeckte und voreinstellbare Mischeinrichtung  
 passend zu Einlochbatterien  
 Europlus E und Eurodisc SE  
 bestehend aus:  
 Spezialmischwelle zur Schraubendreherbetätigung  
 metallische Verschlusskappe  
 GROHE StarLight Oberfläche

42 886 000

30,00



**Batterie**  
**6 V Lithium-Batterie, Typ CR-P2**

# GROHE EUROSMART CT

Bestell-Nr. Farbe Brutto-Preis  
UVP\* (Euro)

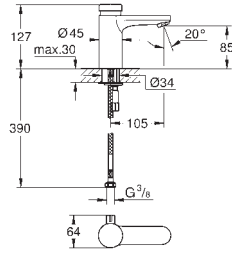

**36 317 000 chrom 343,55**

**Eurosmart CT**  
**Selbstschluss-Waschtischbatterie, DN 15**  
**mit Mischung und variabel einstellbarem Temperaturbegrenzer**  
GROHE StarLight Oberfläche  
**GROHE EcoJoy 5,7 l/min. Durchflusskonstanthalter**  
Laufzeiteinstellung kurz, mittel oder lang (Werkseinstellung: kurz)  
ca. 7, 15 oder 30 sek. (druckabhängig)  
Druckbereich 0,5 bis 6 bar  
2 flexible Anschlussschläuche  
Rückflussverhinderer, Schmutzfängsiebe

**36 318 000 chrom 372,35**  
**dito, mit Zugstangenablaufgarnitur 1 1/4"**

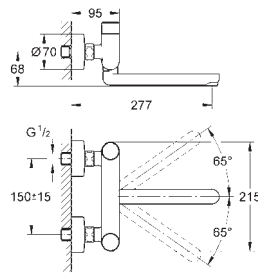

**36 319 000 chrom 616,60**

**Eurosmart CT**  
**Selbstschluss-Waschtischbatterie, DN 15**  
**mit Mischung und variabel einstellbarem Temperaturbegrenzer**  
Wandmontage  
GROHE StarLight Oberfläche  
GROHE EcoJoy Wasserspar-Technologie  
**Laminarstrahlregler 9 l/min**  
schwenkbarer Gussauslauf 200 mm  
Schwenkbereichsbegrenzer 130°, arretierbar  
Laufzeiteinstellung kurz, mittel oder lang (Werkseinstellung: mittel)  
ca. 7, 15 oder 30 sec (druckabhängig)  
Druckbereich 0,5 bis 6 bar  
S-Anschlüsse  
Rückflussverhinderer, Schmutzfängsiebe

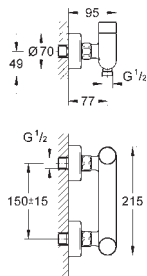

**36 320 000 chrom 530,45**

**Eurosmart CT**  
**Selbstschluss-Brausebatterie, DN 15**  
**mit Mischung und variabel einstellbarem Temperaturbegrenzer**  
Wandmontage  
GROHE StarLight Oberfläche  
Schlauchanschluss G 1/2"  
Laufzeiteinstellung kurz, mittel oder lang (Werkseinstellung: mittel)  
ca. 7, 15 oder 30 sec (druckabhängig)  
Druckbereich 0,5 bis 6 bar  
S-Anschlüsse  
Rückflussverhinderer, Schmutzfängsiebe

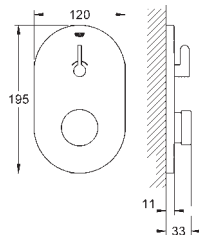

**36 321 000 chrom 254,75**

**Eurosmart CT**  
**Selbstschluss-Brausebatterie, DN 15**  
**mit Mischung und variabel einstellbarem Temperaturbegrenzer**  
GROHE StarLight Oberfläche  
Laufzeiteinstellung kurz, mittel oder lang (Werkseinstellung: mittel)  
ca. 7, 15 oder 30 sec (druckabhängig)  
Druckbereich 0,5 bis 6 bar  
Schmutzfängsiebe  
Fertigmontageset für UP-Einbaukasten 36 322 001  
(ohne Unterputz-Einbaukörper)

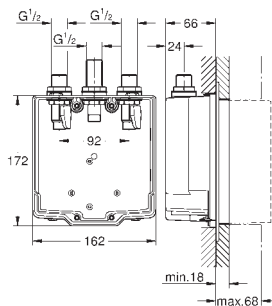

**36 322 001 166,00**

**Eurosmart CT**  
**UP-Einbaukasten**  
**mit Mischung**  
Wandeinbau  
passend zu Selbstschluss-Fertigmontagesets  
mit umlaufendem Klebeflansch zum  
Anschluss einer Feuchtraum-Abdichtung  
2 Vorabsperungen  
Gehäuse mit Mischeinrichtung  
Rückflussverhinderer  
**für normgerechte Wanddurchführung bei Wassereinwirkung**  
**nach DIN 18534:2017**  
mit Dichtmanschette

SPEZIAL-  
ARMATUREN

# GROHE EUROSMART CT

Bestell-Nr.

Farbe

Brutto-Preis  
UVP\* (Euro)

36 276 000

148,75

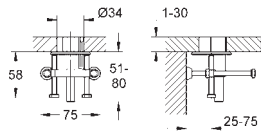

## Verdrehsicherung

Vandalismushemmende Befestigung  
passend für Einlochbatterien  
Eurosmart CE/Eurosmart CT

36 133 000

chrom

21,10



## Mousseur

Außengewinde  
M 24 x 1  
Durchflussklasse Z  
7,5 - 9,0 l/min bei 3 bar  
inklusive Demontageschlüssel  
diebstahlgesichert  
GROHE StarLight Oberfläche

# GROHE EUROECO CT

Bestell-Nr.

Farbe

Brutto-Preis  
UVP\* (Euro)

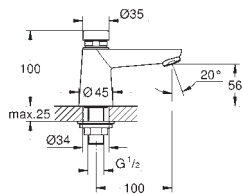

36 265 000

chrom

129,20

**Euroeco CT**  
**Selbstschluss-Standventil, DN 15**  
für kaltes oder vorgemischtes Wasser

**Markierung blau/rot**

GROHE StarLight Oberfläche

**GROHE EcoJoy 5,7 l/min. Durchflusskonstanthalter**

Laufzeiteinstellung kurz, mittel oder lang (Werkseinstellung: kurz)  
ca. 7, 15 oder 30 sek. (druckabhängig)

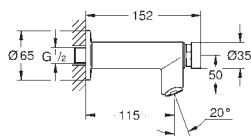

36 266 000

chrom

118,65

**Euroeco CT**  
**Selbstschluss-Wandventil, DN 15**

Wandmontage

für kaltes oder vorgemischtes Wasser

**Markierung blau/rot**

GROHE StarLight Oberfläche

GROHE EcoJoy Wasserspar-Technologie

**Durchflussbegrenzer 5,7 l/min**

Laufzeiteinstellung kurz, mittel oder lang (Werkseinstellung: kurz)  
ca. 7, 15 oder 30 sek. (druckabhängig)

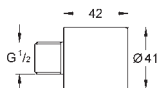

36 316 000

chrom

58,70

**Euroeco CT**  
**Verlängerung 42 mm**

für Selbstschluss-Wandventil, 1/2" (36 266)

GROHE StarLight Oberfläche

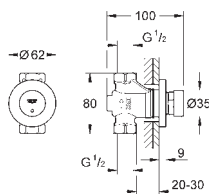

36 268 000

chrom

121,35

**Euroeco CT**  
**Selbstschluss-Durchgangsventil, DN 15**

für Wandeinbau mit Unterputz-Einbaukörper

für kaltes oder vorgemischtes Wasser

**Markierung blau/rot**

GROHE StarLight Oberfläche

Laufzeiteinstellung kurz, mittel oder lang (Werkseinstellung: mittel)

ca. 7, 15 oder 30 sec (druckabhängig)

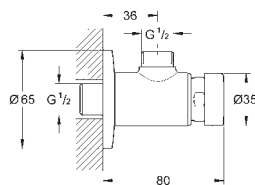

36 267 000

chrom

113,45

**Euroeco CT**  
**Selbstschluss-Brauseventil, DN 15**

Aufputz-Montage

für kaltes oder vorgemischtes Wasser

**Markierung blau/rot**

GROHE StarLight Oberfläche

Laufzeiteinstellung kurz, mittel oder lang (Werkseinstellung: mittel)

ca. 7, 15 oder 30 sec (druckabhängig)

SPEZIAL-  
ARMATUREN

# GROHE DUSCH-WCs/DUSCH-WC AUFSÄTZE







**INHALT**

GROHE Sensia IGS	442
GROHE Sensia Arena	445
Dusch-WC Aufsatz	448



# GROHE SENSIA ARENA

## DIE INTELLIGENZ GUTEN DESIGNS

Gutes Design ist mehr als Ästhetik, sondern bedeutet auch gut durchdachte Funktionalität. Unser GROHE Sensia Arena ist mit seinen sanften Konturen von zurückhaltender Eleganz und bietet höchsten Komfort durch innovative Technologien: ein Nachtlicht, das Sie im Dunkeln durch das Bad leitet, separate Duscharmee für ultimative Sauberkeit, einen WC-Sitz, der jede Annäherung registriert und sich automatisch öffnet. Wir sind überzeugt, dass wir mit GROHE Sensia Arena neue Maßstäbe für persönliche Hygiene setzen.



## Vorteile, auf Ihre Bedürfnisse abgestimmt

### 01 Perfekte Körperpflege

Mit einer Auswahl an vielfältig einstellbaren Strahlarten, den antibakteriellen Duscharmee und unbegrenzt warmem Wasser sorgen wir für hohen Reinigungskomfort und perfekte Körperpflege: GROHE SkinClean.

### 02 Ultimative Hygiene

Dank der innovativen AquaCeramic Technologie, der keimabweisenden HyperClean-Glasur und den antibakteriellen Duscharmee können Sie sich in Bezug auf Hygiene zu 100 % sicher sein: GROHE HygieneClean. Die leistungsstarke Triple Vortex Spülung ist außergewöhnlich leise, gründlich und effektiv. Zusätzlich dient die PlasmaCluster Ionentechnologie zur aktiven Beseitigung von Bakterien und Keimen.

### 03 Persönlicher Komfort

Mit Funktionen wie Geruchsabsaugung, Warmluftföhn, Nachtlicht und der Smartphone App.

# GROHE BAU DUSCH-WC AUFSATZ

## PERFEKTE HYGIENE MIT ZWEI DUSCHARMEN

### ULTIMATIVE HYGIENE MIT KLAREM WASSER

Der Bau Dusch-WC Aufsatz von GROHE macht aus einer normalen Toilette einen komfortablen, hygienischen Ort für Ihre Körperpflege. Der Sitz wird auf eine WC-Keramik montiert und benötigt keinen Strom. Der Strahl wird über einen seitlichen Hebel reguliert und nur durch Wasserdruck betrieben. So steuern Sie die Wasserintensität sanft und effektiv ganz nach Wunsch und ohne Wasserspritzen. Der Sitz ist aus strapazierfähigem Duroplast gefertigt – ein elegantes Accessoire in Ihrem Badezimmer.



### ANAL-DUSCHE

Sanft und gründlich sorgt der Anal-Duschstrahl gezielt für eine präzise Körperhygiene. Sie können die Stärke des Strahls anpassen und so sanft einstellen, wie Sie es sich wünschen.



### LADY-DUSCHE

Die erfrischende Lady-Dusche mit separatem Duscharm sorgt für absolute Hygiene. Das weichere, breitere Strahlbild ist sanfter und eignet sich hervorragend für die Intimpflege der Frau. Die Intensität des Strahls lässt sich anpassen und bietet so höchsten Komfort.





### **SOFT CLOSE SITZ**

Sitz und Deckel sind mit dem geräuscharmen Soft Close Mechanismus ausgestattet. Der Deckel wird nur kurz von außen berührt – er schließt sich sanft und das Material wird nicht beschädigt.



### **DUSCHBLENDE**

Besonders hygienisch: Die beiden Duscharmee sind durch einen Düsenverschluss geschützt.



### **REINIGUNGSFUNKTION FÜR DUSCHARME**

Die Reinigungsfunktion gibt Ihnen die Gewissheit, dass beide Duscharmee keimfrei bleiben. Die Duscharmee sind aus antibakteriellem Material gefertigt und können vor und nach jeder Benutzung mithilfe des Hebels am Sitz gereinigt werden.

# GROHE SENSIA IGS

Bestell-Nr.	Farbe	Brutto-Preis UVP* (Euro)
39 111 SH0 N/N	alpinweiß	3.979,00
39 111 LP0 N/N	alpinweiß/alpinweiß	4.398,40
39 111 LD0 N/N	alpinweiß/rot	4.398,40
39 111 LK0 N/N	alpinweiß/schwarz	4.398,40

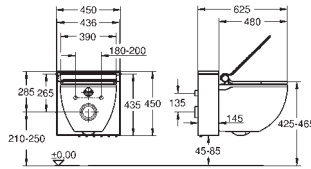

## GROHE Sensia IGS

### Dusch-WC Komplettanlage für Unterputzspülkästen, Wandmontage

**GROHE Hygiene:** Entkalkungsprogramm, automatische thermische Reinigung, automatische Hygienespülung der Duschküse vor und nach jeder Benutzung  
 separate Wasserführung für Lady-Dusche  
 oszillierender Duschstrahl  
 pulsierender Massage-Duschstrahl  
 einstellbare Stärke des Duschstrahls  
 einstellbare Duschtemperatur  
 Warmlufttrocknung mit einstellbarer Temperatur  
 automatische Geruchsabsaugung mit integriertem Geruchsfilter  
 Duroplast WC-Sitz und -Deckel mit Absenk-Automatik (Soft Close)  
 Bedien-Controller aus Metall am Sitz  
 4 individuelle Benutzer-Profile über Fernbedienung programmier- und abrufbar  
 dezente Nachtbeleuchtung  
 verdeckter Wasser- und Stromanschluss

im Lieferumfang enthalten:

- Touchscreen-Fernbedienung mit Wandhalterung
- Aktivkohlefilter
- Befestigungs- und Anschlussmaterial
- Wasserdruck 0,1 - 1 MPa (1-10 bar)
- 220-240 V AC
- 50-60 Hz
- Schutzart IPX4
- EN 1717 konform
- CE-Zeichen

#### SH0:

Keramik, Gehäuse, Front, Sitz und Deckel in alpinweiß

#### LP0:

Keramik, Front, Sitz und Deckel in alpinweiß  
 Gehäuse mattchrom

#### LD0:

Keramik, Sitz und Deckel in alpinweiß  
 Gehäuse mattchrom, Front rot

#### LK0:

Keramik, Sitz und Deckel in alpinweiß  
 Gehäuse mattchrom, Front schwarz



39 596 000

280,00

**Rapid SLX**

**Element für WC, 1,13 m Bauhöhe inkl. Stromanschluss (Klemmdose) und Wasseranschluss für Dusch-WC**

Spülkasten GD 2  
mit integriertem Stromanschluss (Klemmdose)  
**mit Universal-Wasseranschluss für Dusch-WCs**  
**mit kleinem Revisionschacht für kleine Abdeckplatten**  
für Vorwand- oder Ständerwandmontage  
Stahlrahmen  
komplett vormontiert  
fixierte Objektanschlüsse  
mit Schnellverstellung und Höhensicherung  
Befestigungsmaterial  
TUV-geprüft  
2 WC-Haltebolzen  
Keramikbefestigung  
Schraubenabstand 180/230 mm  
Ablaufbogen Ø 90 mm  
tiefenverstellbar  
Reduzierstück Ø 90/110 mm  
Zu- und Ablaufgarnitur

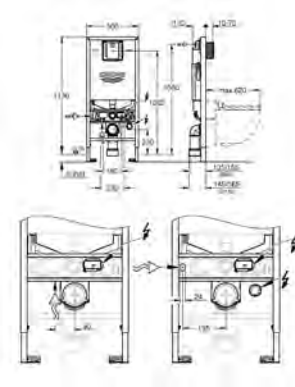

**Spülkasten GD 2, 3 - 6 l, mit den folgenden Funktionen:**

werkseitige Einstellung 6l und 3l  
pneumatisches Ablaufventil mit zwei Funktionen:  
2 Mengen oder Start & Stopp  
Wasseranschluss von rechts, hinten oder oben  
Armaturengruppe I  
schwitzwasservollisoliert  
Wasseranschluss DN 15 mit integriertem Eckventil  
und werkzeugloser Schlauchverschraubung  
werkzeuglos montierbarer Revisionschacht mit Rohbauschutz  
vertikal einsetzbar

**mit Spülstromdrossel**

verhindert Überspritzen bei spülrandlosen WCs  
einfache Regulierung des Spülstroms durch den Revisionschacht ohne Ausbau der Ventile

**Wandwinkel 38 558 00M für Vorwandmontage**

**müssen separat bestellt werden**

**Revisionschacht 66 791 000 für Abdeckplatten 156 x 197 mm muss separat bestellt werden**

46 884 000 N/N

87,20

**Pflegeset**

**für GROHE Sensia IGS Dusch-WC**

bestehend aus:

1 Geruchsfilter  
Entkalkungsmittel für 2 Anwendungen



46 882 00M N/N

61,35

**Entkalkungsmittel**

**für GROHE Sensia IGS Dusch-WC**

Inhalt für 4 Anwendungen

enthält Gefahrstoff, nähere Informationen unter [www.grohe.com/sicherheitsdatenblaetter/](http://www.grohe.com/sicherheitsdatenblaetter/)



46 883 00M N/N

113,15

**Geruchsfilter**

**für GROHE Sensia IGS Dusch-WC**

Inhalt: 2 Geruchsfilter



# GROHE SENSIA IGS

Bestell-Nr.

Farbe

Brutto-Preis  
UVP\* (Euro)

40 899 000 N/N

44,75



## Nachrüst-/Umrüstset

### für Dusch-WCs Sensia Arena und IGS

zum Nachrüsten bestehender Rapid SL und Uniset Installationen  
auf Dusch-WC Sensia Arena oder IGS

Leerrohr mit Sicherungsring und Flachdichtung

Kabelbinder

Verbindungsrohr Ø 45 mm

Ablaufmanschette Ø 90 mm

# GROHE SENSIA ARENA

Bestell-Nr.

Farbe

Brutto-Preis  
UVP\* (Euro)

39 354 SH1 N/N

alpinweiß

2.563,35

## GROHE Sensia Arena

### Dusch-WC Komplettanlage für Unterputzspülkästen, Wandmontage

**GROHE Hygiene Clean:** antibakterielle Glasur HyperClean (nach SIAA Kohkin ISO 22196) und Antihaf-Beschichtung AquaCeramic

**GROHE Power flush: spülrandlose GROHE Triple Vortex Spül-Technologie**

**GROHE Skin Clean:**

2 verstellbare Duscharme für Anal- und Lady-Dusche

separate Wasserführung für Lady-Dusche

oszillierender Duschstrahl

pulsierender Massage-Duschstrahl

einstellbare Stärke des Duschstrahls

automatische Hygienespülung der Duschküpe vor und nach jeder Benutzung

integrierter Durchlauferhitzer für eine unbegrenzte Warmwasserversorgung

einstellbare Duschtemperatur

Wärmelufttrocknung mit einstellbarer Temperatur

automatische Geruchsabsaugung mit integriertem Geruchsfilter

**PlasmaCluster - Ionentechnologie zur Bakterienbeseitigung**

Entkalkungsfunktion

Duroplast WC-Sitz und -Deckel mit automatischer Öffnen / Schließen Funktion

Infrarot Benutzererkennung

Bedieneinheit am Sitz

dezent Nachtbeleuchtung innen

verdeckter Wasser- und Stromanschluss

Smartphone APP für iOS und Android

im Lieferumfang enthalten:

Schallschutzmatte und Montageplatte

Fernbedienung mit Wandhalterung

Aktivkohlefilter

Wasseranschluss-Set für Unterputz-Spülkasten

Kabelkupplung für Stromanschluss

Wasserdruck 0,05 - 1 MPa (0,5 - 10 bar)

220-240 V AC, 50-60 Hz

Schutzart IPX4

EN 1717 konform

CE-Zeichen

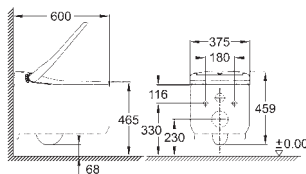

39 596 000

280,00

## Rapid SLX

### Element für WC, 1,13 m Bauhöhe inkl. Stromanschluss (Klemmdose) und Wasseranschluss für Dusch-WC

Spülkasten GD 2

mit integriertem Stromanschluss (Klemmdose)

**mit Universal-Wasseranschluss für Dusch-WCs**

**mit kleinem Revisionschacht für kleine Abdeckplatten**

für Vorwand- oder Ständerwandmontage

Stahlrahmen

komplett vormontiert

fixierte Objektanschlüsse

mit Schnellverstellung und Höhensicherung

Befestigungsmaterial

TÜV-geprüft

2 WC-Haltebolzen

Keramikbefestigung

Schraubenabstand 180/230 mm

Ablaufbogen Ø 90 mm

tiefenverstellbar

Reduzierstück Ø 90/110 mm

Zu- und Ablaufgarnitur

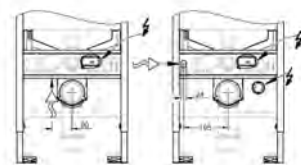
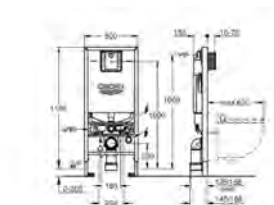

### Spülkasten GD 2, 3 - 6 I, mit den folgenden Funktionen:

werkseitige Einstellung 6I und 3I

pneumatisches Ablaufventil mit zwei Funktionen:

2 Mengen oder Start & Stopp

Wasseranschluss von rechts, hinten oder oben

Armaturengruppe I

schwitzwasservollisoliert

Wasseranschluss DN 15 mit integriertem Eckventil

und werkzeugloser Schlauchverschraubung

werkzeuglos montierbarer Revisionschacht mit Rohbauschutz

vertikal einsetzbar

### mit Spülstromdrossel

verhindert Überspritzen bei spülrandlosen WCs

einfache Regulierung des Spülstroms durch den Revisionschacht ohne Ausbau

der Ventile

**Wandwinkel 38 558 00M für Vorwandmontage**

**müssen separat bestellt werden**

**Revisionschacht 66 791 000 für Abdeckplatten 156 x 197 mm muss separat bestellt werden**

# GROHE SENSIA ARENA

	Bestell-Nr.	Farbe	Brutto-Preis UVP* (Euro)
	46 944 001	N/N	220,80
<p><b>GROHE Sensia Arena</b>  <b>Installationsset für automatische Spülung und Vorspülung</b>  <b>für Rapid SL mit Spülkasten GD 2 (Bauhöhe 1,13 m) in Kombination mit</b>  <b>Sensia Arena Dusch-WC</b>            bestehend aus:            Servomotor für GD 2 Spülkasten            Betätigungsstange für Ablaufventil            Anschlusskabel und Blindkappe            Flexibler Anschlussschlauch            WC-Betätigung nicht im Lieferumfang enthalten            CE-Zeichen</p>			
	40 899 000	N/N	44,75
<p><b>Nachrüst-/Umrüstset</b>  <b>für Dusch-WCs Sensia Arena und IGS</b>            zum Nachrüsten bestehender Rapid SL und Uniset Installationen            auf Dusch-WC Sensia Arena oder IGS            Leerrohr mit Sicherungsring und Flachdichtung            Kabelbinder            Verbindungsrohr Ø 45 mm            Ablaufmanschette Ø 90 mm</p>			
	14 928 000	N/N	28,25
<p><b>GROHE Sensia Arena</b>  <b>Düse</b>            für Sensia Arena Dusch-WC            Standard-Dusche</p>			
	14 929 000	N/N	28,25
<p><b>GROHE Sensia Arena</b>  <b>Düse</b>            für Sensia Arena Dusch-WC            Lady-Dusche</p>			
	46 977 00M	N/N	50,90
<p><b>GROHE Sensia Arena</b>  <b>Entkalker</b>            Verpackungseinheit 4 x 80 g Beutel            enthält Gefahrstoff, nähere Informationen unter <a href="http://www.grohe.com/sicherheitsdatenblaetter/">www.grohe.com/sicherheitsdatenblaetter/</a></p>			
	46 978 000	N/N	50,90
<p><b>GROHE Sensia Arena</b>  <b>Entkalkungsset</b>  <b>für 39 354 SH0</b>            80 g Beutel Entkalker            Spritzschutz            Flasche            inkl. Adapter</p>			

# GROHE SENSIA ARENA

Bestell-Nr.

Farbe

Brutto-Preis  
UVP\* (Euro)

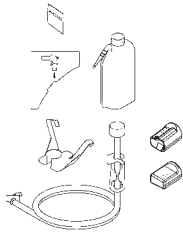

46 978 001 N/N

99,25

**GROHE Sensia Arena  
Entkalkungsset  
für 39 354 SH1**  
80 g Beutel Entkalker  
Flasche  
inkl. Adapter  
Schlauch mit Ventil  
Aufkleber  
Halter für Flasche  
1 x Düse Anal-Dusche (14 928 000)  
1 x Düse Lady-Dusche (14 929 000)



46 979 000 N/N

20,60

**GROHE Sensia Arena  
Flasche für Entkalker  
für 39 354 SH0**  
inkl. Adapter

neu

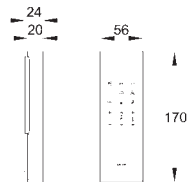

14 926 002 N/N, lieferbar 2. Quartal

271,45

**GROHE Sensia Arena  
Fernbedienung  
für 39 354 SH0 und 39 354 SH1**  
für Sensia Arena Dusch-WC  
inklusive Wandhalter  
mit Batterien

SENSIA  
DUSCH-WC

# GROHE DUSCH-WC AUFSATZ

Bestell-Nr.

Farbe

Brutto-Preis  
UVP\* (Euro)

39 648 SH0 N/N

alpinweiß

248,20

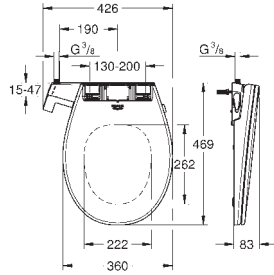

**Bau Keramik**

**Dusch-WC Aufsatz**

WC-Sitz mit Deckel

2 separate Duscharmee für Anal- und Lady-Dusche

Vor- und Nachspülung der Duscharmee mit klarem Wasser

**manuell bedienbarer Seitenhebel - kein Stromanschluss erforderlich**

einstellbare Stärke des Duschstrahls

Duroplast WC-Sitz und -Deckel mit Absenk-Automatik (Soft Close)

flexibler Wasseranschluss 3/8"

im Lieferumfang enthalten:

Befestigungsplatte

Filter

Wasserdruck 0,1 - 1 MPa (1-10 bar)

EN 1717 konform

39 651 SH0 N/N

alpinweiß

357,25



**Bau Keramik**

**Dusch-WC Aufsatz 2-in-1 Set, wandhängend**

bestehend aus:

**Bau Dusch-WC Aufsatz (39 648 SH0)**

WC-Sitz mit Deckel

2 separate Duscharmee für Anal- und Lady-Dusche

Vor- und Nachspülung der Duscharmee mit klarem Wasser

**manuell bedienbarer Seitenhebel - kein Stromanschluss erforderlich**

einstellbare Stärke des Duschstrahls

Duroplast WC-Sitz und -Deckel mit Absenk-Automatik (Soft Close)

flexibler Wasseranschluss 3/8"

**Bau Keramik Wand-Tiefspül-WC (39 427 000)**

für Unterputz-Spülkasten

**spülrandlos**

Abgang waagrecht

Spülmenge 3/6 l

aus Sanitärkeramik

39 652 SH0 N/N

alpinweiß

518,65



**Bau Keramik**

**Dusch-WC Aufsatz 3-in-1 Set, wandhängend**

bestehend aus:

**Bau Dusch-WC Aufsatz (39 648 SH0)**

WC-Sitz mit Deckel

2 separate Duscharmee für Anal- und Lady-Dusche

Vor- und Nachspülung der Duscharmee mit klarem Wasser

**manuell bedienbarer Seitenhebel - kein Stromanschluss erforderlich**

einstellbare Stärke des Duschstrahls

Duroplast WC-Sitz und -Deckel mit Absenk-Automatik (Soft Close)

flexibler Wasseranschluss 3/8"

**Bau Keramik Wand-Tiefspül-WC (39 427 000)**

für Unterputz-Spülkasten

**spülrandlos**

Abgang waagrecht

Spülmenge 3/6 l

aus Sanitärkeramik

**Grohtherm Micro (34 487 000)**

Untertischthermostat

mit thermischem Verbrühschutz

Temperatureinstellung 15-43° C (± 2° C)

14 074 000 N/N

36,90

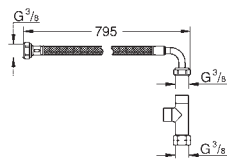
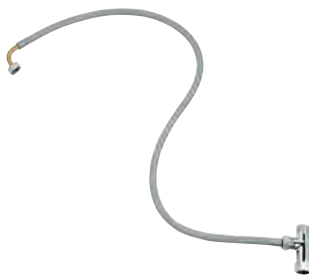

**Installationsset Schlauch und T-Stück**

für Dusch-WC Aufsatz

bestehend aus:

T-Stück 3/8"

flexibler Anschlussschlauch

795 mm

3/8" x 3/8"





SENSIA  
DUSCH-WC

GROHE  
KERAMIK







## INHALT

Essence	458
Cube Keramik	467
Euro Keramik	471
Bau Keramik	478
Acryl Duschwannen	485

# VIER EINZIGARTIGE KERAMIK DESIGN-KOLLEKTIONEN

Sorgen Sie mit GROHE Keramik für perfekte Harmonie in Ihrem Badezimmer. Wählen Sie Ihr Perfect Match mit einem durchgängigen und abgestimmten Design.

Ganz gleich, welchen Lifestyle Sie bevorzugen oder was Ihrem Geschmack am besten entspricht – in den vier GROHE Keramiklinien finden Sie die richtige Kombination. Jede Linie hat ihre besonderen Eigenschaften und gibt Ihrem Bad einen optisch einheitlichen Auftritt.



**ESSENCE KERAMIK**  
SCHÖNHEIT IN IHRER REINSTEN FORM



**CUBE KERAMIK**  
EIN KLARES BEKENNTNIS ZUM STIL



**EURO KERAMIK**  
IM EINKLANG MIT MEINEM LIFESTYLE



**BAU KERAMIK**  
VIELFALT FÜR DAS MODERNE LEBEN



# FÜNF ÜBERZEUGENDE TECHNOLOGIEN

Vielleicht erkennen Sie es nicht auf den ersten Blick – aber unsere Keramik verfügt über fortschrittlichste Technologien. Denn wir möchten Ihnen den Aufenthalt im Bad so komfortabel wie möglich gestalten. Entdecken Sie jetzt unsere innovativen GROHE Technologien.

## UNSERE SCHLÜSSELTECHNOLOGIEN

---



**TRIPLE VORTEX SPÜLUNG**  
DIE DREIFACHE POWER: SAUBER UND LEISE



**RANDLOS-TECHNOLOGIE**  
SCHMUTZ UND BAKTERIEN KÖNNEN  
SICH NIRGENDWO VERSTECKEN





**PUREGUARD**

ZU GLATT FÜR SCHMUTZ UND FÜR  
BAKTERIEN UN DURCHDRINGBAR



**QUICK RELEASE SITZ**

WERKZEUGLOS ABNEHMBAR  
ZUR EINFACHEN REINIGUNG



**SITZ UND DECKEL MIT SOFT CLOSE  
FUNKTION**

KOMFORTABEL UND LEISE

# MIT PERFECT MATCH IMMER DIE PASSENDE KOMBINATION

Um Ihr Bad in einen Ort der Entspannung zu verwandeln, sind ergonomische Prinzipien und eine durchgängige Formensprache wichtige Bausteine. Mit Perfect Match bieten wir Ihnen vier verschiedene Kollektionen für Ihre persönliche Badgestaltung. Jedes Perfect Match basiert auf Tests zu Design und Funktionalität. Wählen Sie die Linie, die Ihrem Lebensstil am besten entspricht.

BAU KERAMIK



EURO KERAMIK



ESSENCE KERAMIK



CUBE KERAMIK





BAUEDGE



BAULoop



BAUFLOW



EUROSTYLE  
COSMOPOLITAN



EUROSTYLE



EUROSMArt  
COSMOPOLITAN



EUROSMArt



ESSENCE



LINEARE



GROHE PLUS



ATRIO



EUROcUBE



LINEARE



ALLURE



ALLURE  
BRILLIANT

KERAMIK

Bestell-Nr. Farbe Brutto-Preis  
UVP\* (Euro)

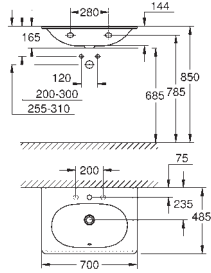

**39 564 00H N/N** **alpinweiß** **315,75**

**Essence**  
**Waschtisch 70 cm**  
wandhängend  
mit 1 Hahnloch, 2 weitere vorgestochen  
mit Überlauf auf der entgegengesetzten Seite zur Armatur  
700 x 485 mm  
geeignet für Halbsäule  
aus Sanitärkeramik  
**PureGuard Hygieneoberfläche** bestehend aus antibakterieller Glasur und  
reinigungsfreundlicher Oberflächenbeschichtung  
**12 Stück pro Palette**

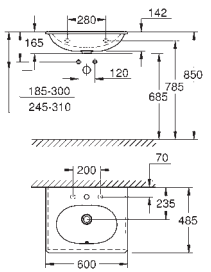

**39 565 00H N/N** **alpinweiß** **294,25**

**Essence**  
**Waschtisch 60 cm**  
wandhängend  
mit 1 Hahnloch, 2 weitere vorgestochen  
mit Überlauf auf der entgegengesetzten Seite zur Armatur  
600 x 485 mm  
geeignet für Halbsäule  
aus Sanitärkeramik  
**PureGuard Hygieneoberfläche** bestehend aus antibakterieller Glasur und  
reinigungsfreundlicher Oberflächenbeschichtung  
**16 Stück pro Palette**

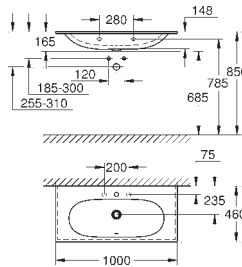

**39 566 00H N/N** **alpinweiß** **692,80**

**Essence**  
**Möbelwaschtisch 100 cm**  
wandhängend  
mit 1 Hahnloch, 2 weitere vorgestochen  
mit Überlauf auf der entgegengesetzten Seite zur Armatur  
geeignet für Waschtischunterschranke  
1000 x 460 mm  
aus Sanitärkeramik  
**PureGuard Hygieneoberfläche** bestehend aus antibakterieller Glasur und  
reinigungsfreundlicher Oberflächenbeschichtung  
**8 Stück pro Palette**

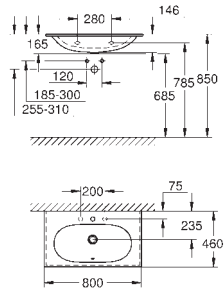

**39 567 00H N/N** **alpinweiß** **496,55**

**Essence**  
**Möbelwaschtisch 80 cm**  
wandhängend  
mit 1 Hahnloch, 2 weitere vorgestochen  
mit Überlauf auf der entgegengesetzten Seite zur Armatur  
geeignet für Waschtischunterschranke  
800 x 460 mm  
aus Sanitärkeramik  
**PureGuard Hygieneoberfläche** bestehend aus antibakterieller Glasur und  
reinigungsfreundlicher Oberflächenbeschichtung  
**12 Stück pro Palette**

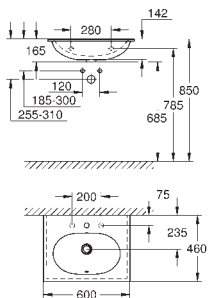

**39 568 00H N/N** **alpinweiß** **340,25**

**Essence**  
**Möbelwaschtisch 60 cm**  
wandhängend  
mit 1 Hahnloch, 2 weitere vorgestochen  
mit Überlauf auf der entgegengesetzten Seite zur Armatur  
geeignet für Waschtischunterschranke  
600 x 460 mm  
aus Sanitärkeramik  
**PureGuard Hygieneoberfläche** bestehend aus antibakterieller Glasur und  
reinigungsfreundlicher Oberflächenbeschichtung  
**16 Stück pro Palette**

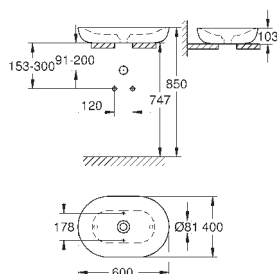

**39 608 00H N/N** **alpinweiß** **662,05**

**Essence**  
**Aufsatzschale ohne Hahnloch 60 cm  
ohne Überlauf**  
600 x 400 mm  
inkl. Befestigungsset  
inkl. Ablaufventil, herausnehmbare keramische Abdeckung  
nicht verschleißbar  
aus Sanitärkeramik  
**PureGuard Hygieneoberfläche** bestehend aus antibakterieller Glasur und  
reinigungsfreundlicher Oberflächenbeschichtung

Bestell-Nr. Farbe Brutto-Preis  
UVP\* (Euro)

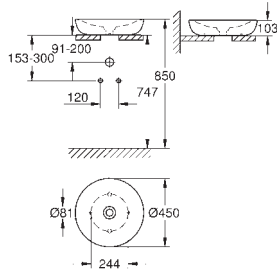

39 609 00H N/N alpinweiß 441,35

**Essence Aufsatzschale ohne Hahnloch 45 cm ohne Überlauf**  
450 x 450 mm  
inkl. Befestigungsset  
inkl. Ablaufventil, herausnehmbare keramische Abdeckung  
nicht verschleißbar  
aus Sanitärkeramik  
**PureGuard Hygieneoberfläche** bestehend aus antibakterieller Glasur und reinigungsfreundlicher Oberflächenbeschichtung

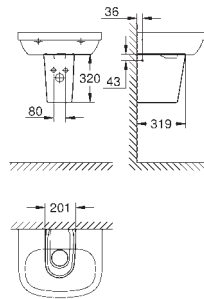

39 570 000 N/N alpinweiß 183,95

**Essence Halbsäule**  
inkl. Befestigungsset  
aus Sanitärkeramik  
**33 Stück pro Palette**

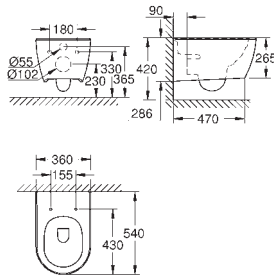

39 571 00H N/N alpinweiß 438,35

**Essence Wand-Tiefspül-WC für Unterputz-Spülkasten spülrandlos**  
Abgang waagrecht  
Spülmenge 3/4,5 l  
inkl. Befestigungsset  
aus Sanitärkeramik  
**ohne sichtbare Befestigung**  
**PureGuard Hygieneoberfläche** bestehend aus antibakterieller Glasur und reinigungsfreundlicher Oberflächenbeschichtung  
kompatibel mit WC-Sitz mit Deckel 39 577 000 (Soft Close) und WC-Sitz mit Deckel 39 576 000 (ohne Soft Close)  
**12 Stück pro Palette**

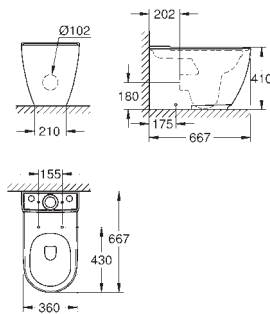

39 572 00H N/N alpinweiß 490,50

**Essence Stand-WC-Kombination**  
Abgang universal  
Tiefspüler  
**spülrandlos**  
Spülmenge 3/4,5 l  
inkl. Befestigungsset  
Spülkasten muss separat bestellt werden  
aus Sanitärkeramik  
**ohne sichtbare Befestigung**  
**PureGuard Hygieneoberfläche** bestehend aus antibakterieller Glasur und reinigungsfreundlicher Oberflächenbeschichtung  
kompatibel mit WC-Sitz mit Deckel 39 577 000 (Soft Close) und WC-Sitz mit Deckel 39 576 000 (ohne Soft Close)  
**6 Stück pro Palette**

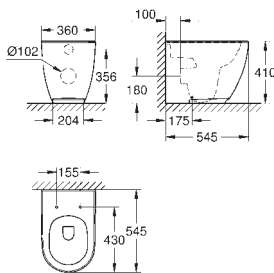

39 573 00H N/N alpinweiß 456,75

**Essence Stand-Tiefspül-WC**  
Abgang universal  
**back to wall**  
für Unterputz-Spülkasten  
**spülrandlos**  
Spülmenge 3/4,5 l  
inkl. Befestigungsset  
aus Sanitärkeramik  
**ohne sichtbare Befestigung**  
**PureGuard Hygieneoberfläche** bestehend aus antibakterieller Glasur und reinigungsfreundlicher Oberflächenbeschichtung  
kompatibel mit WC-Sitz mit Deckel 39 577 000 (Soft Close) und WC-Sitz mit Deckel 39 576 000 (ohne Soft Close)  
**8 Stück pro Palette**

# GROHE ESSENCE

Bestell-Nr. Farbe Brutto-Preis  
UVP\* (Euro)

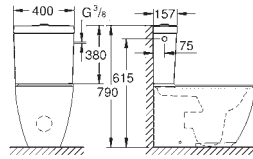

39 578 000 N/N alpinweiß 275,95

**Essence Aufsatzspülkasten**  
Anschluss seitlich  
mit Innengarnitur GROHE AV1  
Spülmenge 3/4,5 l (Dual Flush)  
inkl. Befestigungsset  
aus Sanitärkeramik  
**24 Stück pro Palette**

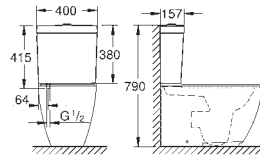

39 579 000 N/N alpinweiß 275,95

**Essence Aufsatzspülkasten**  
Anschluss von unten  
Zulauf und Ablauf verdeckt  
mit Innengarnitur GROHE AV1  
Spülmenge 3/4,5 l (Dual Flush)  
inkl. Befestigungsset  
aus Sanitärkeramik  
**24 Stück pro Palette**

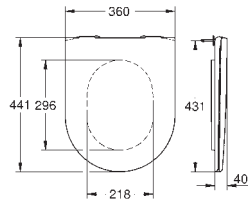

39 577 000 N/N alpinweiß 183,95

**Essence WC-Sitz mit Soft Close**  
mit Deckel  
Quick release Funktion - werkzeuglos abnehmbar  
aus Duroplast  
inkl. Befestigungsset  
kompatibel mit allen Essence Keramik WCs  
**7 Stück pro Masterkarton**

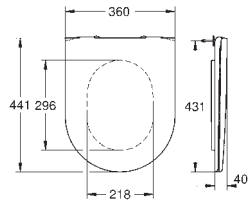

39 576 000 N/N alpinweiß 122,55

**Essence WC-Sitz**  
mit Deckel  
Quick release Funktion - werkzeuglos abnehmbar  
aus Duroplast  
inkl. Befestigungsset  
kompatibel mit allen Essence Keramik WCs  
**7 Stück pro Masterkarton**

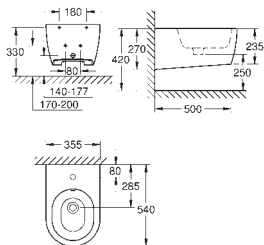

39 574 00H N/N alpinweiß 438,35



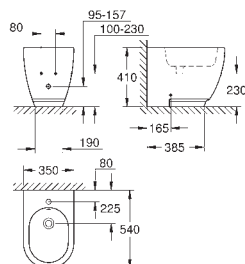





**Essence Wandbidet**  
mit 1. Hahnloch  
**mit Überlauf**  
inkl. Befestigungsset  
aus Sanitärkeramik  
**ohne sichtbare Befestigung**  
**PureGuard Hygieneoberfläche** bestehend aus antibakterieller Glasur und  
reinigungsfreundlicher Oberflächenbeschichtung  
**16 Stück pro Palette**

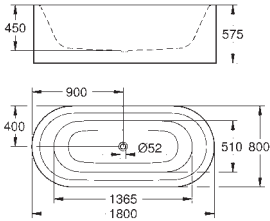

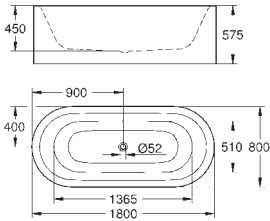

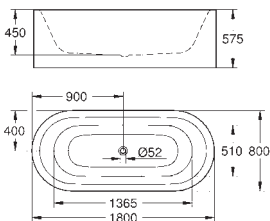

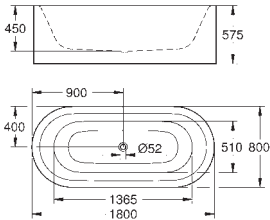

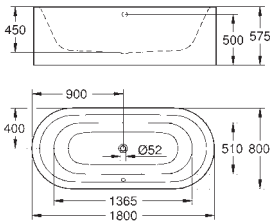

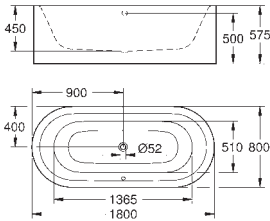
39 575 00H N/N alpinweiß 456,75

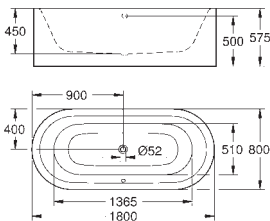
**Essence Standbidet**  
mit 1. Hahnloch  
**mit Überlauf**  
inkl. Befestigungsset  
aus Sanitärkeramik  
**ohne sichtbare Befestigung**  
**PureGuard Hygieneoberfläche** bestehend aus antibakterieller Glasur und  
reinigungsfreundlicher Oberflächenbeschichtung  
**8 Stück pro Palette**

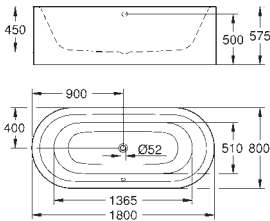

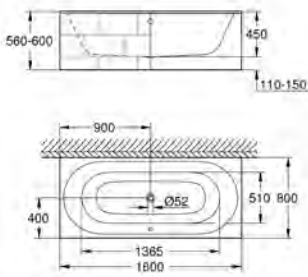
	Bestell-Nr.		Farbe	Brutto-Preis UVP* (Euro)
	39 611 000	N/N	alpinweiß	4.558,00
	<b>Essence Badewanne freistehend</b> 180 x 80 cm Höhe 57,5 cm <b>ohne Überlauf</b> Titan-Stahl erforderliche Ablaufgarnitur: 49 113 000 / SH0, separat zu bestellen Netzanschluss erforderlich zur Installation von Ab- und Überlaufgarnitur 49 113 000/SH0 inklusive schallreduzierender Antidröhn-Matten			
	39 612 000	N/N	alpinweiß	4.716,00
	<b>Essence Badewanne freistehend</b> 180 x 80 cm Höhe 57,5 cm <b>mit AntiSlip Rutschhemmung</b> <b>ohne Überlauf</b> Titan-Stahl erforderliche Ablaufgarnitur: 49 113 000 / SH0, separat zu bestellen Netzanschluss erforderlich zur Installation von Ab- und Überlaufgarnitur 49 113 000/SH0 inklusive schallreduzierender Antidröhn-Matten			
	39 613 00H	N/N	alpinweiß	4.716,00
	<b>Essence Badewanne freistehend</b> 180 x 80 cm Höhe 57,5 cm <b>mit EasyClean Oberfläche</b> <b>ohne Überlauf</b> Titan-Stahl erforderliche Ablaufgarnitur: 49 113 000 / SH0, separat zu bestellen Netzanschluss erforderlich zur Installation von Ab- und Überlaufgarnitur 49 113 000/SH0 inklusive schallreduzierender Antidröhn-Matten			
	39 614 00H	N/N	alpinweiß	4.874,00
	<b>Essence Badewanne freistehend</b> 180 x 80 cm Höhe 57,5 cm <b>mit EasyClean Oberfläche</b> <b>mit AntiSlip Rutschhemmung</b> <b>ohne Überlauf</b> Titan-Stahl erforderliche Ablaufgarnitur: 49 113 000 / SH0, separat zu bestellen Netzanschluss erforderlich zur Installation von Ab- und Überlaufgarnitur 49 113 000/SH0 inklusive schallreduzierender Antidröhn-Matten			
	39 729 000	N/N	alpinweiß	4.558,00
	<b>Essence Badewanne freistehend</b> 180 x 80 cm Höhe 57,5 cm <b>mit Überlauf</b> Titan-Stahl kombinierbar mit Talento Garnituren (28 943 000 + 19 025 000), separat zu bestellen kompatibel mit Viega Multiplex Trio Ab-/Überlauf (Funktionseinheit 6161.62/727970 plus Ausstattungssset Visign MT3 chrom 6161.13/725792) inklusive schallreduzierender Antidröhn-Matten			

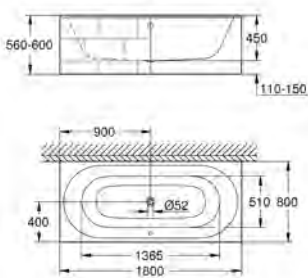
	Bestell-Nr.	Farbe	Brutto-Preis UVP* (Euro)
	39 728 000 N/N	alpinweiß	4.716,00
	<p><b>Essence Badewanne freistehend</b> 180 x 80 cm Höhe 57,5 cm <b>mit AntiSlip Rutschhemmung mit Überlauf</b> Titan-Stahl kombinierbar mit Talento Garnituren (28 943 000 + 19 025 000), separat zu bestellen kompatibel mit Viega Multiplex Trio Ab-/Überlauf (Funktionseinheit 6161.62/727970 plus Ausstattungssset Visign MT3 chrom 6161.13/725792) inklusive schallreduzierender Antidröhn-Matten</p>		
	39 727 00H N/N	alpinweiß	4.716,00
	<p><b>Essence Badewanne freistehend</b> 180 x 80 cm Höhe 57,5 cm <b>mit EasyClean Oberfläche mit Überlauf</b> Titan-Stahl kombinierbar mit Talento Garnituren (28 943 000 + 19 025 000), separat zu bestellen kompatibel mit Viega Multiplex Trio Ab-/Überlauf (Funktionseinheit 6161.62/727970 plus Ausstattungssset Visign MT3 chrom 6161.13/725792) inklusive schallreduzierender Antidröhn-Matten</p>		
	39 726 00H N/N	alpinweiß	4.874,00
	<p><b>Essence Badewanne freistehend</b> 180 x 80 cm Höhe 57,5 cm <b>mit EasyClean Oberfläche mit AntiSlip Rutschhemmung mit Überlauf</b> Titan-Stahl kombinierbar mit Talento Garnituren (28 943 000 + 19 025 000), separat zu bestellen kompatibel mit Viega Multiplex Trio Ab-/Überlauf (Funktionseinheit 6161.62/727970 plus Ausstattungssset Visign MT3 chrom 6161.13/725792) inklusive schallreduzierender Antidröhn-Matten</p>		
	39 617 000 N/N	alpinweiß	1.488,00
	<p><b>Essence Badewanne</b> Montage von oben 180 x 80 cm Höhe 45 cm <b>mit Überlauf</b> Titan-Stahl kombinierbar mit Talento (28 943 000 + 19 025 000) und Talentofill Garnituren (28 991 000 + 19 952 000), separat zu bestellen kombinierbar mit Poresta Wannenträger (17156511) kombinierbar mit Schedel Wannenträger (SW80026) inklusive schallreduzierender Antidröhn-Matten</p>		
	39 619 000 N/N	alpinweiß	1.637,00
	<p><b>Essence Badewanne</b> Montage von oben 180 x 80 cm Höhe 45 cm <b>mit AntiSlip Rutschhemmung mit Überlauf</b> Titan-Stahl kombinierbar mit Talento (28 943 000 + 19 025 000) und Talentofill Garnituren (28 991 000 + 19 952 000), separat zu bestellen kombinierbar mit Poresta Wannenträger (17156511) kombinierbar mit Schedel Wannenträger (SW80026) inklusive schallreduzierender Antidröhn-Matten</p>		



Bestell-Nr.

Farbe

Brutto-Preis  
UVP\* (Euro)

39 650 00H N/N

alpinweiß

4.747,00

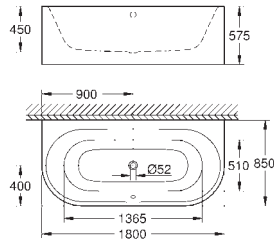

**Essence  
Badewanne  
Vorwand**

180 x 85 cm  
Höhe 57,5 cm

**mit EasyClean Oberfläche**

**mit Lochbohrungen für Wannenkombination**

**mit Überlauf**

Titan-Stahl

kombinierbar mit Talento Garnituren (28 943 000 + 19 025 000), separat zu bestellen

kompatibel mit Viega Multiplex Trio Ab-/Überlauf (Funktionseinheit 6161.62/727970 plus Ausstattungset Visign MT3 chrom 6161.13/725792) inklusive schallreduzierender Antidröhn-Matten

	Bestell-Nr.	Farbe	Brutto-Preis UVP* (Euro)
	49 113 000 N/N	chrom	1.100,00
	49 113 SH0 N/N	alpinweiß	1.100,00
	<p><b>Essence</b> elektronisch gesteuerte Ab- und Überlaufgarnitur für freistehende Badewannen</p> <p>Doppelfunktion von Wannenablauf und Wannenüberlauf nicht sichtbarer Überlauf elektronischer Drucksensor öffnet automatisch Ablauf, sobald maximale Wasserhöhe überschritten wird Netzanschluss zur Installation erforderlich</p>		
	19 025 000	chrom	69,20
	<p><b>Talento</b> Wannenab- und Überlaufgarnitur</p> <p>Fertigmontageset Rosette Ablaufstopfen Montagezubehör zur Kombination mit Wannengarnitur 28 939 / 28 943</p>		
			
	19 952 000	chrom	184,95
	<p><b>Talento</b> Wannenfüll-, Ab- und Überlaufgarnitur</p> <p>Fertigmontageset bestehend aus: Rosette Zulaufteil Ablaufstopfen Montagezubehör zur Kombination mit Wannengarnitur 28 990 / 28 991</p>		
			
	28 943 000		73,80
	<p><b>Talento</b> Wannenab- und Überlaufgarnitur</p> <p>für Sonderwannen ohne Fertigmontageteile mit Geruchsverschluss und 45° Ablaufbogen</p>		
			
	28 991 000		180,80
	<p><b>Talento</b> Wannenfüll-, Ab- und Überlaufgarnitur</p> <p>für Körperformbadewannen ohne Fertigmontageteile mit Geruchsverschluss und 45°-Ablaufbogen ohne Rohrunterbrecher</p> <p>Einbau laut DIN 1988 nur mit Rohrunterbrecher Bauart A2 oder Anschlussgarnitur (28 995)</p>		
			
	49 115 000 N/N	chrom	80,00
	<p><b>Essence</b> Füße für Einbau-Badewanne</p> <p>individuelle Höhenverstellung jedes Fußes GROHE QuickFix System</p>		

# GROHE ESSENCE

Bestell-Nr.

Farbe

Brutto-Preis  
UVP\* (Euro)

49 114 000 N/N

99,00

**Essence**  
**Dichtungsset**  
GROHE QuickFix System  
wasserdicht ETAG 022 DIN 18534





# GROHE CUBE KERAMIK

Bestell-Nr.

Farbe

Brutto-Preis  
UVP\* (Euro)

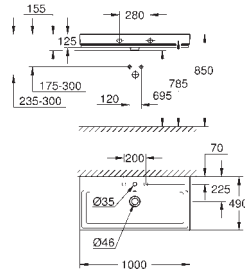

39 386 00H N/N

alpinweiß

672,00

**Cube Keramik  
Waschtisch 100 cm**  
wandhängend  
mit 1 Hahnloch, 2 weitere vorgestochen  
**mit Überlauf**  
1010 x 490 mm  
aus Sanitärkeramik  
**PureGuard Hygieneoberfläche** bestehend aus antibakterieller Glasur und  
reinigungsfreundlicher Oberflächenbeschichtung  
**10 Stück pro Palette**

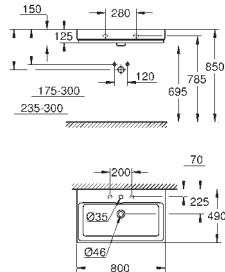

39 469 00H N/N

alpinweiß

580,95

**Cube Keramik  
Waschtisch 80 cm**  
wandhängend  
mit 1 Hahnloch, 2 weitere vorgestochen  
**mit Überlauf**  
800 x 490 mm  
aus Sanitärkeramik  
**PureGuard Hygieneoberfläche** bestehend aus antibakterieller Glasur und  
reinigungsfreundlicher Oberflächenbeschichtung  
**10 Stück pro Palette**

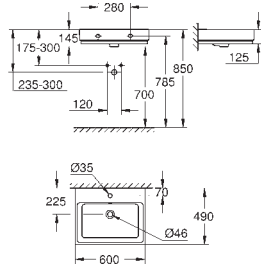

39 473 00H N/N

alpinweiß

315,10

**Cube Keramik  
Waschtisch 60 cm**  
wandhängend  
mit 1 Hahnloch, 2 weitere vorgestochen  
**mit Überlauf**  
600 x 490 mm  
aus Sanitärkeramik  
**PureGuard Hygieneoberfläche** bestehend aus antibakterieller Glasur und  
reinigungsfreundlicher Oberflächenbeschichtung  
**16 Stück pro Palette**

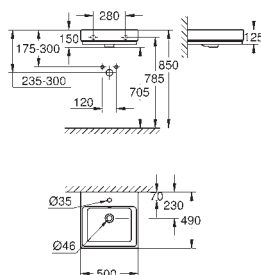

39 474 00H N/N

alpinweiß

295,75

**Cube Keramik  
Waschtisch 50 cm**  
wandhängend  
mit 1 Hahnloch, 2 weitere vorgestochen  
**mit Überlauf**  
500 x 490 mm  
aus Sanitärkeramik  
**PureGuard Hygieneoberfläche** bestehend aus antibakterieller Glasur und  
reinigungsfreundlicher Oberflächenbeschichtung  
**18 Stück pro Palette**

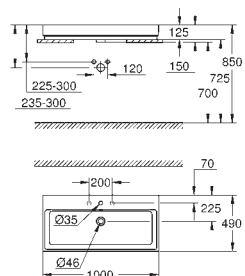

39 475 00H N/N

alpinweiß

672,00

**Cube Keramik  
Aufsatzwaschtisch 100 cm**  
Rückseite glasiert  
mit 1 Hahnloch, 2 weitere vorgestochen  
**mit Überlauf**  
1000 x 490 mm  
inkl. Befestigungsset  
aus Sanitärkeramik  
**PureGuard Hygieneoberfläche** bestehend aus antibakterieller Glasur und  
reinigungsfreundlicher Oberflächenbeschichtung  
**10 Stück pro Palette**

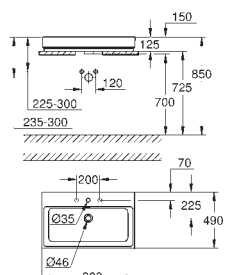

39 476 00H N/N

alpinweiß

581,95

**Cube Keramik  
Aufsatzwaschtisch 80 cm**  
Rückseite glasiert  
mit 1 Hahnloch, 2 weitere vorgestochen  
**mit Überlauf**  
800 x 490 mm  
inkl. Befestigungsset  
aus Sanitärkeramik  
**PureGuard Hygieneoberfläche** bestehend aus antibakterieller Glasur und  
reinigungsfreundlicher Oberflächenbeschichtung  
**10 Stück pro Palette**

KERAMIK

# GROHE CUBE KERAMIK

Bestell-Nr.

Farbe

Brutto-Preis  
UVP\* (Euro)

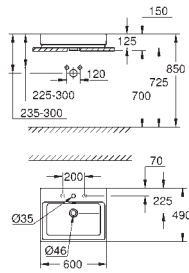

39 477 00H N/N

alpinweiß

315,10

**Cube Keramik  
Aufsatzwaschtisch 60 cm**  
Rückseite glasiert  
mit 1 Hahnloch, 2 weitere vorgestochen  
**mit Überlauf**  
600 x 490 mm  
inkl. Befestigungsset  
aus Sanitärkeramik  
**PureGuard Hygieneoberfläche** bestehend aus antibakterieller Glasur und  
reinigungsfreundlicher Oberflächenbeschichtung  
**16 Stück pro Palette**

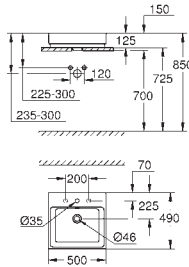

39 478 00H N/N

alpinweiß

295,75

**Cube Keramik  
Aufsatzwaschtisch 50 cm**  
Rückseite glasiert  
mit 1 Hahnloch, 2 weitere vorgestochen  
**mit Überlauf**  
500 x 490 mm  
inkl. Befestigungsset  
aus Sanitärkeramik  
**PureGuard Hygieneoberfläche** bestehend aus antibakterieller Glasur und  
reinigungsfreundlicher Oberflächenbeschichtung  
**18 Stück pro Palette**

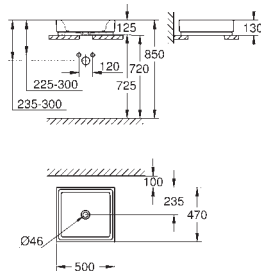

39 481 00H N/N

alpinweiß

282,95

**Cube Keramik  
Aufsatzschale ohne Hahnloch 50 cm  
ohne Überlauf**  
500 x 470 mm  
inkl. Befestigungsset  
aus Sanitärkeramik  
**PureGuard Hygieneoberfläche** bestehend aus antibakterieller Glasur und  
reinigungsfreundlicher Oberflächenbeschichtung  
**20 Stück pro Palette**

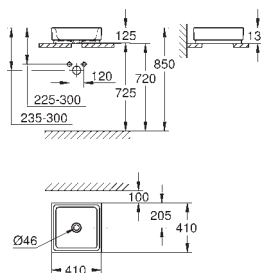

39 482 00H N/N

alpinweiß

250,75

**Cube Keramik  
Aufsatzschale ohne Hahnloch 40 cm  
ohne Überlauf**  
400 x 400 mm  
inkl. Befestigungsset  
aus Sanitärkeramik  
**PureGuard Hygieneoberfläche** bestehend aus antibakterieller Glasur und  
reinigungsfreundlicher Oberflächenbeschichtung  
**24 Stück pro Palette**

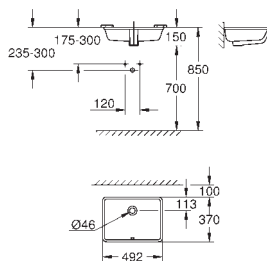

39 480 00H N/N

alpinweiß

282,95

**Cube Keramik  
Unterbauwaschtisch 50 cm  
mit Überlauf**  
492 x 370 mm  
inkl. Befestigungsset  
aus Sanitärkeramik  
**PureGuard Hygieneoberfläche** bestehend aus antibakterieller Glasur und  
reinigungsfreundlicher Oberflächenbeschichtung  
**18 Stück pro Palette**

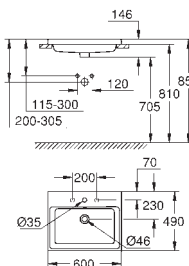

39 479 00H N/N

alpinweiß

302,20

**Cube Keramik  
Einbauwaschtisch von oben 60 cm**  
Rückseite glasiert  
mit 1 Hahnloch, 2 weitere vorgestochen  
**mit Überlauf**  
605 x 490 mm  
inkl. Befestigungsset  
aus Sanitärkeramik  
**PureGuard Hygieneoberfläche** bestehend aus antibakterieller Glasur und  
reinigungsfreundlicher Oberflächenbeschichtung  
**16 Stück pro Palette**

# GROHE CUBE KERAMIK

Bestell-Nr.

Farbe

Brutto-Preis  
UVP\* (Euro)

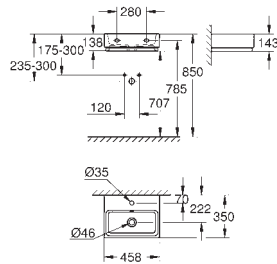

39 483 00H N/N

alpinweiß

244,35

**Cube Keramik  
Handwaschbecken 45 cm**

wandhängend  
mit 1 Hahnloch  
**mit Überlauf**

455 x 350 mm

aus Sanitärkeramik

**PureGuard Hygieneoberfläche** bestehend aus antibakterieller Glasur und  
reinigungsfreundlicher Oberflächenbeschichtung

**22 Stück pro Palette**

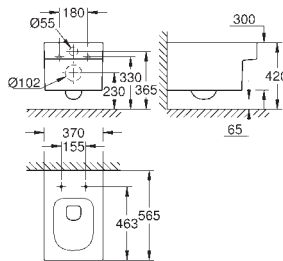

39 245 00H N/N

alpinweiß

549,60

**Cube Keramik  
Wand-Tiefspül-WC**

für Unterputz-Spülkasten

Abgang waagrecht

**spülrandlos**

Spülmenge 3/4,5 l

inkl. Befestigungsset

aus Sanitärkeramik

**ohne sichtbare Befestigung**

**PureGuard Hygieneoberfläche** bestehend aus antibakterieller Glasur und  
reinigungsfreundlicher Oberflächenbeschichtung

kompatibel mit WC-Sitz mit Deckel 39 488 000 (Soft Close)

**12 Stück pro Palette**

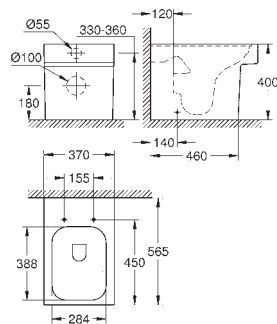

39 485 00H N/N

alpinweiß

584,20

**Cube Keramik  
Stand-Tiefspül-WC**

für Unterputz-Spülkasten

Abgang universal

**back to wall**

**spülrandlos**

Spülmenge 3/4,5 l

inkl. Befestigungsset

aus Sanitärkeramik

**ohne sichtbare Befestigung**

**PureGuard Hygieneoberfläche** bestehend aus antibakterieller Glasur und  
reinigungsfreundlicher Oberflächenbeschichtung

kompatibel mit WC-Sitz mit Deckel 39 488 000 (Soft Close)

**8 Stück pro Palette**

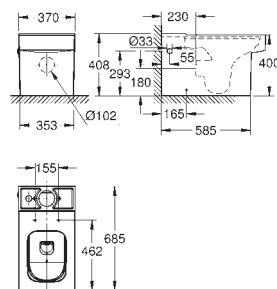

39 484 00H N/N

alpinweiß

626,95

**Cube Keramik  
Stand-WC-Kombination**

Abgang universal

**spülrandlos**

Spülmenge 3/4,5 l

inkl. Befestigungsset

Spülkasten muss separat bestellt werden

aus Sanitärkeramik

**ohne sichtbare Befestigung**

**PureGuard Hygieneoberfläche** bestehend aus antibakterieller Glasur und  
reinigungsfreundlicher Oberflächenbeschichtung

kompatibel mit WC-Sitz mit Deckel 39 488 000 (Soft Close)

**6 Stück pro Palette**

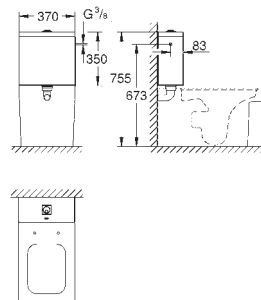

39 489 000 N/N

alpinweiß

344,00

**Cube Keramik  
Aufsatzspülkasten**

Anschluss seitlich

mit Innengarnitur GROHE AV1

inkl. Befestigungsset

aus Sanitärkeramik

**24 Stück pro Palette**

KERAMIK

# GROHE CUBE KERAMIK

Bestell-Nr.

Farbe

Brutto-Preis  
UVP\* (Euro)

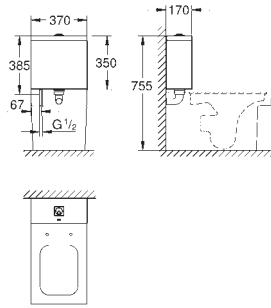

39 490 000 N/N

alpinweiß

344,00

**Cube Keramik  
Aufsatzspülkasten**  
Anschluss von unten  
Zulauf und Ablauf verdeckt  
mit Innengarnitur GROHE AV1  
inkl. Befestigungsset  
aus Sanitärkeramik  
**24 Stück pro Palette**

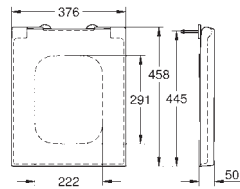

39 488 000 N/N

alpinweiß

241,15

**Cube Keramik  
WC-Sitz mit Soft Close**  
mit Deckel  
Quick release Funktion - werkzeuglos abnehmbar  
aus Duroplast  
inkl. Befestigungsset  
kompatibel mit allen Cube Keramik WCs  
**7 Stück pro Masterkarton**

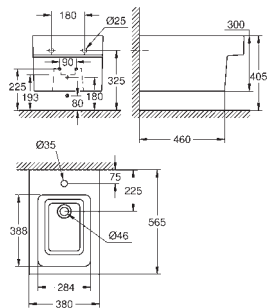

39 486 00H N/N

alpinweiß

459,80

**Cube Keramik  
Wandbidet**  
mit 1 Hahnloch  
**mit Überlauf**  
inkl. Befestigungsset  
aus Sanitärkeramik  
**ohne sichtbare Befestigung**  
**PureGuard Hygieneoberfläche** bestehend aus antibakterieller Glasur und  
reinigungsfreundlicher Oberflächenbeschichtung  
**6 Stück pro Palette**

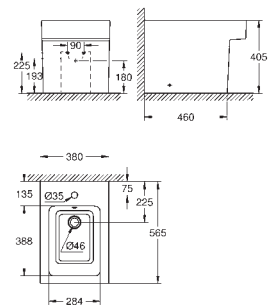

39 487 00H N/N

alpinweiß

475,85

**Cube Keramik  
Standbidet**  
mit 1 Hahnloch  
**mit Überlauf**  
inkl. Befestigungsset  
aus Sanitärkeramik  
**ohne sichtbare Befestigung**  
**PureGuard Hygieneoberfläche** bestehend aus antibakterieller Glasur und  
reinigungsfreundlicher Oberflächenbeschichtung  
**8 Stück pro Palette**

# GROHE EURO KERAMIK

Bestell-Nr.

Farbe

Brutto-Preis  
UVP\* (Euro)

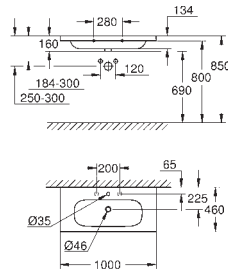

39 585 00H N/N

alpinweiß

530,35

**Euro Keramik Möbelwaschtisch 100 cm**  
wandhängend  
mit 1 Hahnloch, 2 weitere vorgestochen  
**mit Überlauf**  
1000 x 460 mm  
geeignet für Waschtischunterschranke  
aus Sanitärkeramik  
**PureGuard Hygieneoberfläche** bestehend aus antibakterieller Glasur und  
reinigungsfreundlicher Oberflächenbeschichtung  
**8 Stück pro Palette**

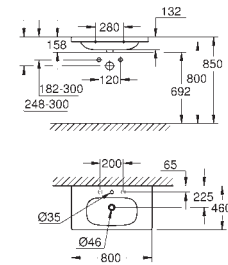

39 584 00H N/N

alpinweiß

410,80

**Euro Keramik Möbelwaschtisch 80 cm**  
wandhängend  
mit 1 Hahnloch, 2 weitere vorgestochen  
**mit Überlauf**  
800 x 460 mm  
geeignet für Waschtischunterschranke  
aus Sanitärkeramik  
**PureGuard Hygieneoberfläche** bestehend aus antibakterieller Glasur und  
reinigungsfreundlicher Oberflächenbeschichtung  
**12 Stück pro Palette**

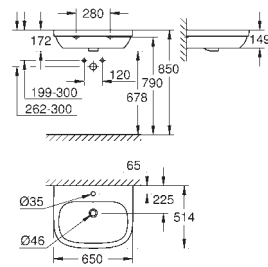

39 323 000 N/N

alpinweiß

114,20

39 323 00H N/N

alpinweiß

172,00

**Euro Keramik Waschtisch 65 cm**  
wandhängend  
mit 1 Hahnloch  
**mit Überlauf**  
650 x 515 mm  
aus Sanitärkeramik  
**Varianten -00H: inkl. PureGuard Hygieneoberfläche** bestehend aus  
antibakterieller Glasur und reinerungsfreundlicher Oberflächenbeschichtung (00H)  
**18 Stück pro Palette**

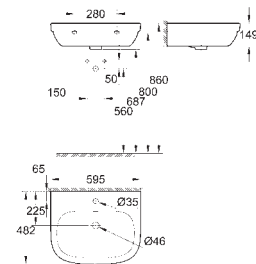

39 335 000 N/N

alpinweiß

102,90

39 335 00H N/N

alpinweiß

160,80

**Euro Keramik Waschtisch 60 cm**  
wandhängend  
mit 1 Hahnloch  
**mit Überlauf**  
600 x 480 mm  
aus Sanitärkeramik  
**Varianten -00H: inkl. PureGuard Hygieneoberfläche** bestehend aus  
antibakterieller Glasur und reinerungsfreundlicher Oberflächenbeschichtung (00H)  
**18 Stück pro Palette**

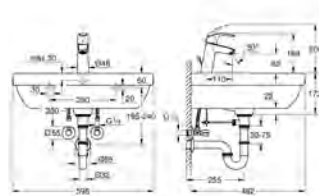

39 641 000 N/N

alpinweiß

328,45

**Euro Keramik Bundle Waschtisch 60 cm + Eurosmart Waschtischarmatur**  
bestehend aus:  
**Euro Keramik Waschtisch 60 cm** (39 335 000)  
**Eurosmart Waschtischarmatur M-Size** (23 322 001)  
Montageset  
**Eckventil 1/2"** (22 039 000)  
**Röhren-Geruchverschluss 1 1/4"** (28 947 000)  
**8 Stück pro Palette**

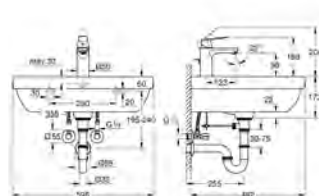









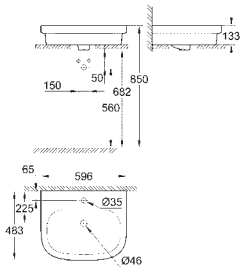

39 642 000 N/N

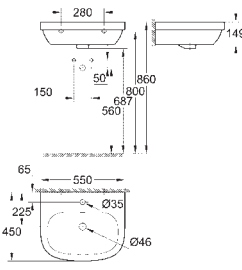
alpinweiß

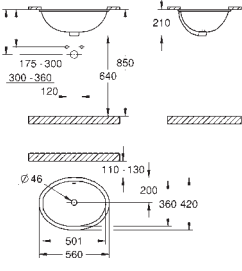

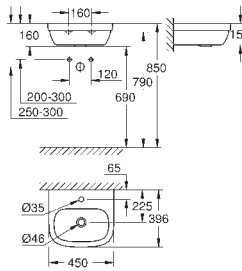

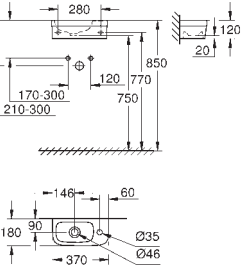

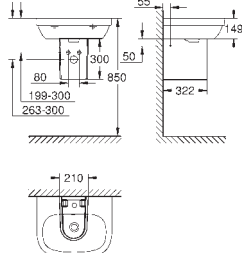

338,70

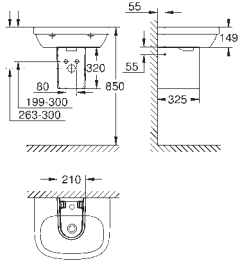
**Euro Keramik Bundle Waschtisch 60 cm + Eurosmart Cosmopolitan Waschtischarmatur**  
bestehend aus:  
**Euro Keramik Waschtisch 60 cm** (39 335 000)  
**Eurosmart Cosmopolitan Waschtischarmatur M-Size** (23 325 000)  
Montageset  
**Eckventil 1/2"** (22 039 000)  
**Röhren-Geruchverschluss 1 1/4"** (28 947 000)  
**8 Stück pro Palette**

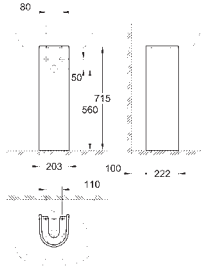
KERAMIK

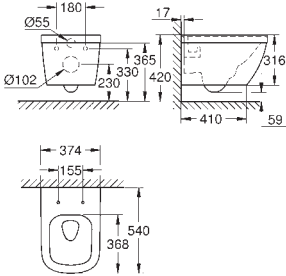
	Bestell-Nr.	Farbe	Brutto-Preis UVP* (Euro)
 	<b>39 337 000</b> N/N <b>39 337 00H</b> N/N	<b>alpinweiß</b> <b>alpinweiß</b>	<b>112,55</b> <b>170,40</b>
 	<b>39 336 000</b> N/N <b>39 336 00H</b> N/N	<b>alpinweiß</b> <b>alpinweiß</b>	<b>101,20</b> <b>159,05</b>
 	<b>39 423 000</b> N/N	<b>alpinweiß</b>	<b>109,90</b>
 	<b>39 324 000</b> N/N <b>39 324 00H</b> N/N	<b>alpinweiß</b> <b>alpinweiß</b>	<b>74,20</b> <b>132,15</b>
 	<b>39 327 000</b> N/N <b>39 327 00H</b> N/N	<b>alpinweiß</b> <b>alpinweiß</b>	<b>93,25</b> <b>151,10</b>
 	<b>39 201 000</b> N/N	<b>alpinweiß</b>	<b>80,40</b>

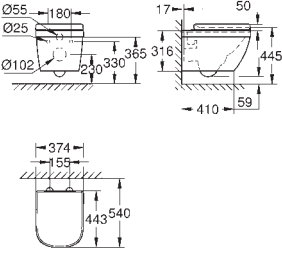

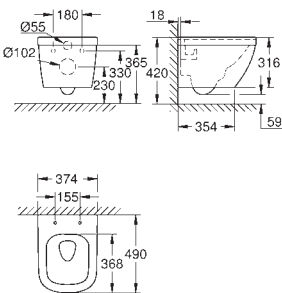
	Bestell-Nr.	Farbe	Brutto-Preis UVP* (Euro)
 	39 325 000 N/N	alpinweiß	80,40
<p><b>Euro Keramik Halbsäule für Handwaschbecken 45 cm</b> inkl. Befestigungsset aus Sanitärkeramik passend für Handwaschbecken 39 324 000/39 324 00H <b>30 Stück pro Palette</b></p>			
 	39 202 000 N/N	alpinweiß	90,05
<p><b>Euro Keramik Standsäule für Waschtisch</b> inkl. Befestigungsset aus Sanitärkeramik passend für alle GROHE Waschtische außer 39 324 000/39 324 00H und 39 327 000/39 327 00H <b>30 Stück pro Palette</b></p>			
 	39 328 000 N/N 39 328 00H N/N	alpinweiß alpinweiß	318,30 376,20
<p><b>Euro Keramik Wand-Tiefspül-WC</b> für Unterputz-Spülkasten Abgang waagrecht <b>Triple Vortex Spülung spülrandlos</b> Spülmenge 3/5 l inkl. Befestigungsset aus Sanitärkeramik <b>ohne sichtbare Befestigung</b> <b>Varianten -00H: inkl. PureGuard Hygieneoberfläche</b> bestehend aus antibakterieller Glasur und reinigungsfreundlicher Oberflächenbeschichtung (00H) kompatibel mit WC-Sitz mit Deckel 39 330 001 (Soft Close) und WC-Sitz mit Deckel 39 331 001 (ohne Soft Close) <b>16 Stück pro Palette</b></p>			
 	39 554 000 N/N	alpinweiß	433,90
<p><b>Euro Keramik Set Wand-Tiefspül-WC</b> Abgang waagrecht <b>Triple Vortex Spülung spülrandlos</b> Spülmenge 3/5 l inkl. Befestigungsset aus Sanitärkeramik <b>ohne sichtbare Befestigung</b> <b>WC-Sitz mit Deckel Soft Close</b> Quick release Funktion - werkzeuglos abnehmbar aus Duroplast <b>6 Stück pro Palette</b></p>			
 	39 206 000 N/N 39 206 00H N/N	alpinweiß alpinweiß	289,40 347,25
<p><b>Euro Keramik Wand-Tiefspül-WC kompakt</b> für Unterputz-Spülkasten Abgang waagrecht <b>Triple Vortex Spülung spülrandlos</b> Spülmenge 3/5 l <b>Ausladung 49 cm</b> inkl. Befestigungsset aus Sanitärkeramik <b>ohne sichtbare Befestigung</b> <b>Varianten -00H: inkl. PureGuard Hygieneoberfläche</b> bestehend aus antibakterieller Glasur und reinigungsfreundlicher Oberflächenbeschichtung (00H) kompatibel mit WC-Sitz mit Deckel 39 330 001 (Soft Close) und WC-Sitz mit Deckel 39 331 001 (ohne Soft Close) <b>16 Stück pro Palette</b></p>			

Bestell-Nr.

Farbe

Brutto-Preis  
UVP\* (Euro)

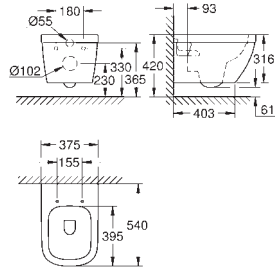

39 538 000 N/N

alpinweiß

255,10

**Euro Keramik  
Wand-Tiefspül-WC Basic**  
für Unterputz-Spülkasten  
Abgang waagrecht  
**spülrandlos**

Spülmenge 3/5 l  
aus Sanitärkeramik  
kompatibel mit WC-Sitz mit Deckel 39 330 001 (Soft Close) und WC-Sitz mit  
Deckel 39 331 001 (ohne Soft Close)  
**12 Stück pro Palette**

neu

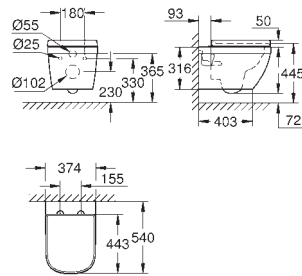

39 703 000 N/N

alpinweiß

370,65

**Euro Keramik  
Set Wand-Tiefspül-WC**  
bestehend aus:

**Euro Keramik Wand-Tiefspül-WC Basic (39 538 000)**  
für Unterputz-Spülkasten  
Abgang waagrecht  
**spülrandlos**  
Spülmenge 3/5 l  
aus Sanitärkeramik

**Euro Keramik WC-Sitz mit Deckel Soft Close (39 330 001)**

Quick release Funktion - werkzeuglos abnehmbar  
aus Duroplast  
inkl. Befestigungsset  
**8 Stück pro Palette**

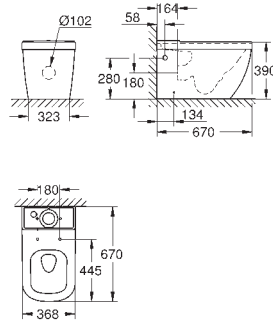

39 338 000 N/N

alpinweiß

247,60

39 338 00H N/N

alpinweiß

305,45

**Euro Keramik  
Stand-WC-Kombination**

Abgang universal  
**Triple Vortex Spülung**  
Tiefspüler  
**spülrandlos**

Spülmenge 3/5 l  
inkl. Befestigungsset  
Spülkasten muss separat bestellt werden  
aus Sanitärkeramik  
**ohne sichtbare Befestigung**

**Varianten -00H: inkl. PureGuard Hygieneoberfläche** bestehend aus  
antibakterieller Glasur und reinigungsfreundlicher Oberflächenbeschichtung (00H)  
kompatibel mit WC-Sitz mit Deckel 39 330 001 (Soft Close) und WC-Sitz mit  
Deckel 39 331 001 (ohne Soft Close)

**9 Stück pro Palette**

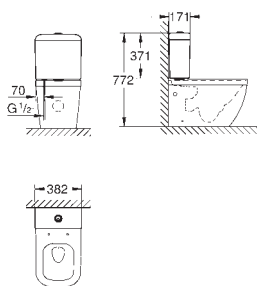

39 332 000 N/N

alpinweiß

231,50

**Euro Keramik  
Aufsatzspülkasten**

Anschluss von unten  
Zulauf und Ablauf verdeckt  
mit Innengarnitur Dual Flush  
inkl. Befestigungsset  
aus Sanitärkeramik  
**18 Stück pro Palette**

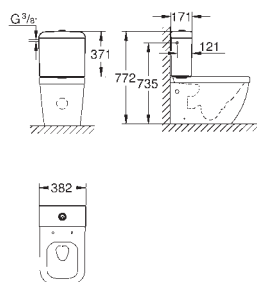

39 333 000 N/N







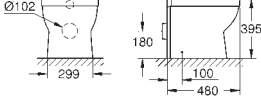
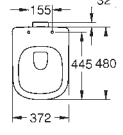

alpinweiß

231,50

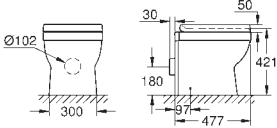
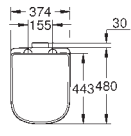
**Euro Keramik  
Aufsatzspülkasten**

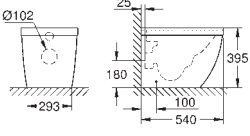
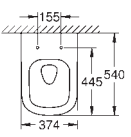
Anschluss seitlich / hinten  
für Anschluss hinten muss 49 522 000 separat bestellt werden  
mit Innengarnitur Dual Flush  
inkl. Befestigungsset  
aus Sanitärkeramik  
**18 Stück pro Palette**

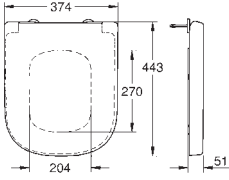
# GROHE EURO KERAMIK

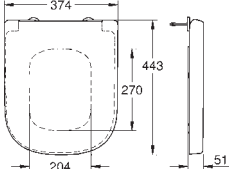
	Bestell-Nr.	Farbe	Brutto-Preis UVP* (Euro)
	39 329 000 N/N	alpinweiß	239,05
	39 329 00H N/N	alpinweiß	296,90
 	<b>Euro Keramik Stand-Tiefspül-WC</b> Abgang universal <b>spülrandlos</b> Spülmenge 3/5 l inkl. Befestigungsset aus Sanitärkeramik <b>ohne sichtbare Befestigung</b> <b>Varianten -00H: inkl. PureGuard Hygieneoberfläche</b> bestehend aus antibakterieller Glasur und reinigungsfreundlicher Oberflächenbeschichtung (00H) kompatibel mit WC-Sitz mit Deckel 39 330 001 (Soft Close) und WC-Sitz mit Deckel 39 331 001 (ohne Soft Close) <b>12 Stück pro Palette</b>		
	39 555 000 N/N	alpinweiß	338,15
	 	<b>Euro Keramik Set Stand-Tiefspül-WC</b> Abgang universal <b>spülrandlos</b> Spülmenge 3/5 l inkl. Befestigungsset aus Sanitärkeramik <b>WC-Sitz mit Deckel Soft Close</b> Quick release Funktion - werkzeuglos abnehmbar aus Duroplast <b>4 Stück pro Palette</b>	
	39 339 000 N/N	alpinweiß	246,75
	39 339 00H N/N	alpinweiß	304,85
 	<b>Euro Keramik Stand-Tiefspül-WC</b> Abgang waagrecht <b>back to wall</b> <b>Triple Vortex Spülung</b> <b>spülrandlos</b> Spülmenge 3/5 l inkl. Befestigungsset aus Sanitärkeramik <b>ohne sichtbare Befestigung</b> <b>Varianten -00H: inkl. PureGuard Hygieneoberfläche</b> bestehend aus antibakterieller Glasur und reinigungsfreundlicher Oberflächenbeschichtung (00H) kompatibel mit WC-Sitz mit Deckel 39 330 001 (Soft Close) und WC-Sitz mit Deckel 39 331 001 (ohne Soft Close) <b>12 Stück pro Palette</b>		
	39 330 001 N/N	alpinweiß	115,55
		<b>Euro Keramik WC-Sitz mit Soft Close</b> mit Deckel Quick release Funktion - werkzeuglos abnehmbar aus Duroplast inkl. Befestigungsset passend für alle GROHE Euro Keramik WCs <b>7 Stück pro Masterkarton</b>	
	39 331 001 N/N	alpinweiß	78,45
		<b>Euro Keramik WC-Sitz</b> mit Deckel Quick release Funktion - werkzeuglos abnehmbar aus Duroplast inkl. Befestigungsset passend für alle GROHE Euro Keramik WCs <b>7 Stück pro Masterkarton</b>	

# GROHE EURO KERAMIK

Bestell-Nr.

Farbe

Brutto-Preis  
UVP\* (Euro)

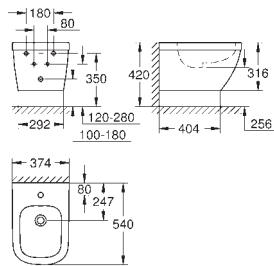

39 208 000 N/N  
39 208 00H N/N

alpinweiß  
alpinweiß

287,10  
345,00

**Euro Keramik  
Wandbidet**

mit 1 Hahnloch  
**mit Überlauf**

inkl. Befestigungsset  
aus Sanitärkeramik

**ohne sichtbare Befestigung**

**Varianten -00H: inkl. PureGuard Hygieneoberfläche** bestehend aus  
antibakterieller Glasur und reinigungsfreundlicher Oberflächenbeschichtung (00H)

**16 Stück pro Palette**

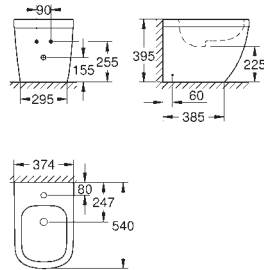

39 340 000 N/N  
39 340 00H N/N

alpinweiß  
alpinweiß

252,80  
310,70

**Euro Keramik  
Standbidet**

mit 1 Hahnloch  
**mit Überlauf**

inkl. Befestigungsset  
aus Sanitärkeramik

**ohne sichtbare Befestigung**

**Varianten -00H: inkl. PureGuard Hygieneoberfläche** bestehend aus  
antibakterieller Glasur und reinigungsfreundlicher Oberflächenbeschichtung (00H)

**12 Stück pro Palette**

# GROHE EURO KERAMIK

Bestell-Nr.

Farbe

Brutto-Preis  
UVP\* (Euro)

39 453 000 N/N

26,90

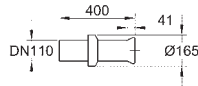

**WC-Ablaufbogen**  
horizontal  
320 mm

39 454 000 N/N

49,60

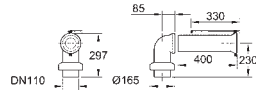

**WC-Ablaufbogen**  
horizontal und vertikal  
Länge einstellbar  
60 bis 105 mm

39 457 000 N/N

50,75

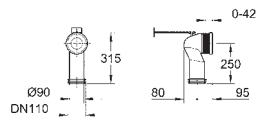

**WC-Ablaufbogen**  
vertikal  
Länge einstellbar  
93,5 bis 137 mm

49 532 000 N/N

8,65

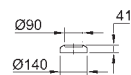

**Rosette**  
für 39 457 000





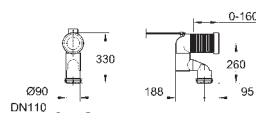



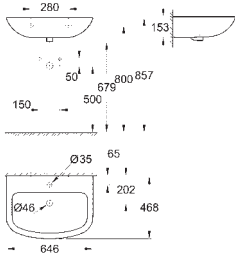

39 551 000 N/N

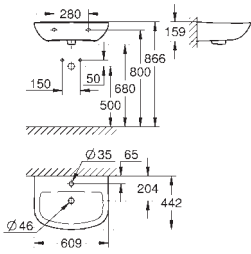
50,75

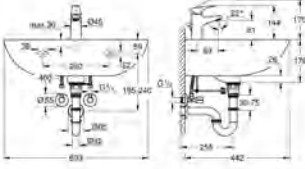

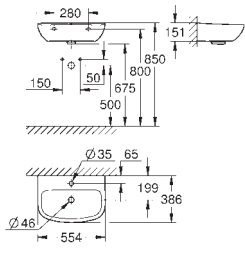
**WC-Ablaufbogen**  
vertikal  
Länge einstellbar  
200 bis 250 mm

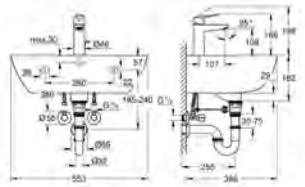
KERAMIK

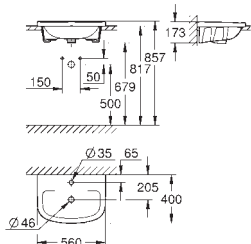
	Bestell-Nr.	Farbe	Brutto-Preis UVP* (Euro)		
		39 420 000 N/N	alpinweiß	70,20	
<p><b>Bau Keramik Waschtisch 65 cm</b> wandhängend mit 1 Hahnloch <b>mit Überlauf</b> 646 x 468 mm aus Sanitärkeramik <b>18 Stück pro Palette</b></p>			39 421 000 N/N	alpinweiß	60,85
<p><b>Bau Keramik Waschtisch 60 cm</b> wandhängend mit 1 Hahnloch <b>mit Überlauf</b> 609 x 442 mm aus Sanitärkeramik <b>18 Stück pro Palette</b></p>			39 644 000 N/N	alpinweiß	233,30
<p><b>Bau Keramik Bundle Waschtisch 60 cm + BauFlow Waschtischarmatur</b> bestehend aus: <b>Bau Keramik Waschtisch 60 cm</b> (39 421 000) <b>BauFlow Waschtischarmatur S-Size</b> (23 751 000) Montageset <b>Eckventil 1/2"</b> (22 039 000) <b>Röhren-Geruchverschluss 1 1/4"</b> (28 947 000) <b>8 Stück pro Palette</b></p>			39 440 000 N/N	alpinweiß	59,30
<p><b>Bau Keramik Waschtisch 55 cm</b> wandhängend mit 1 Hahnloch <b>mit Überlauf</b> 553 x 386 mm aus Sanitärkeramik <b>21 Stück pro Palette</b></p>			39 643 000 N/N	alpinweiß	251,95
<p><b>Bau Keramik Bundle Waschtisch 55 cm + BauEdge Waschtischarmatur</b> bestehend aus: <b>Bau Keramik Waschtisch 55 cm</b> (39 440 000) <b>BauEdge Waschtischarmatur M-Size</b> (23 759 000) Montageset <b>Eckventil 1/2"</b> (22 039 000) <b>Röhren-Geruchverschluss 1 1/4"</b> (28 947 000) <b>8 Stück pro Palette</b></p>			39 422 000 N/N	alpinweiß	109,90
<p><b>Bau Keramik Einbauwaschtisch von oben 55 cm</b> mit 1 Hahnloch <b>mit Überlauf</b> 560 x 400 mm aus Sanitärkeramik <b>21 Stück pro Palette</b></p>					



Bestell-Nr. Farbe Brutto-Preis  
UVP\* (Euro)

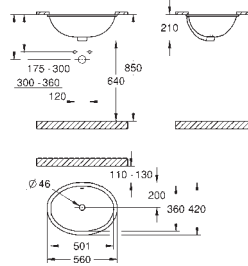

39 423 000 N/N alpinweiß 109,90

**Universal  
Unterbauwaschtisch 55 cm  
mit Überlauf**  
560 x 420 mm  
aus Sanitärkeramik  
inkl. Befestigungsset  
**18 Stück pro Palette**

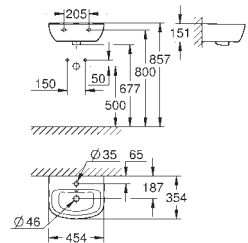

39 424 000 N/N alpinweiß 59,45

**Bau Keramik  
Handwaschbecken 45 cm  
wandhängend  
mit 1 Hahnloch  
mit Überlauf**  
453 x 354 mm  
aus Sanitärkeramik  
**27 Stück pro Palette**

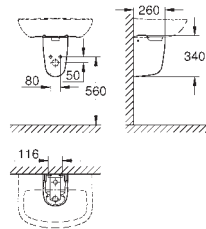

39 426 000 N/N alpinweiß 67,10

**Bau Keramik  
Halbsäule**  
inkl. Befestigungsset  
aus Sanitärkeramik  
passend für alle GROHE Bau Keramik Waschtische außer 39 424 000  
**30 Stück pro Palette**

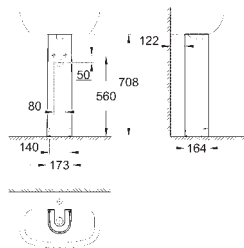

39 425 000 N/N alpinweiß 59,30

**Bau Keramik  
Standsäule**  
inkl. Befestigungsset  
aus Sanitärkeramik  
**30 Stück pro Palette**

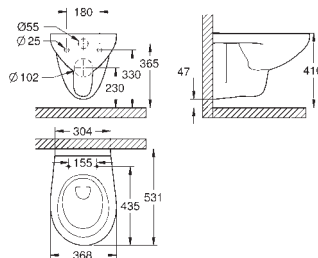





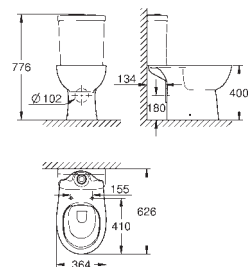



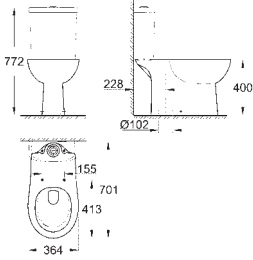

39 427 000 N/N alpinweiß 112,30

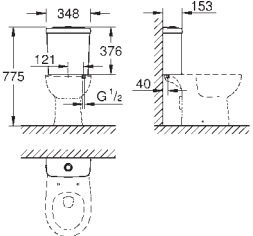

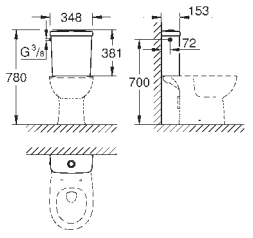

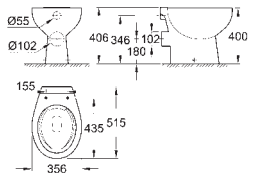

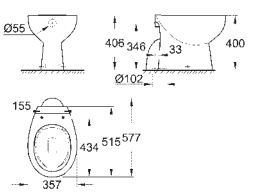

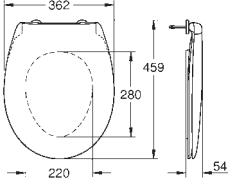

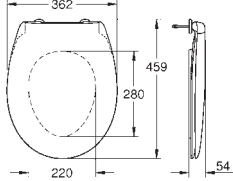
**Bau Keramik  
Wand-Tiefspül-WC  
für Unterputz-Spülkasten  
spülrandlos**  
Abgang waagrecht  
Spülmenge 3/6 l  
aus Sanitärkeramik  
kompatibel mit WC-Sitz mit Deckel 39 493 000 (Soft Close) und WC-Sitz mit  
Deckel 39 492 000 (ohne Soft Close)  
**16 Stück pro Palette**

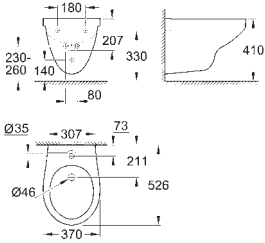

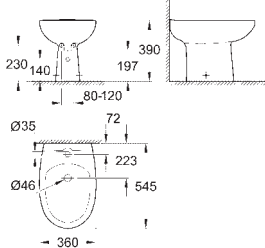
39 349 000 N/N alpinweiß 138,25

**Bau Keramik  
Stand-WC-Kombination**  
Tiefspüler  
**spülrandlos**  
Abgang waagrecht  
Spülmenge 3/6 l  
inkl. Befestigungsset  
Spülkasten muss separat bestellt werden  
aus Sanitärkeramik  
kompatibel mit WC-Sitz mit Deckel 39 493 000 (Soft Close) und WC-Sitz mit  
Deckel 39 492 000 (ohne Soft Close)  
**9 Stück pro Palette**

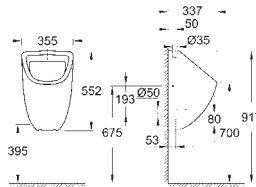
	Bestell-Nr.	Farbe	Brutto-Preis UVP* (Euro)
 	39 429 000 N/N	alpinweiß	138,25
<p><b>Bau Keramik</b> <b>Stand-WC-Kombination</b> Tiefspüler <b>spülrandlos</b> Abgang senkrecht Spülmenge 3/6 l inkl. Befestigungsset Spülkasten muss separat bestellt werden aus Sanitärkeramik kompatibel mit WC-Sitz mit Deckel 39 493 000 (Soft Close) und WC-Sitz mit Deckel 39 492 000 (ohne Soft Close) <b>9 Stück pro Palette</b></p>			
 	39 436 000 N/N	alpinweiß	108,10
<p><b>Bau Keramik</b> <b>Aufsatzspülkasten</b> Anschluss von unten Zulauf und Ablauf verdeckt mit Innengarnitur Dual Flush aus Sanitärkeramik <b>24 Stück pro Palette</b></p>			
 	39 437 000 N/N	alpinweiß	108,10
<p><b>Bau Keramik</b> <b>Aufsatzspülkasten</b> Anschluss seitlich mit Innengarnitur Dual Flush aus Sanitärkeramik <b>24 Stück pro Palette</b></p>			
 	39 430 000 N/N	alpinweiß	92,85
<p><b>Bau Keramik</b> <b>Stand-Tiefspül-WC</b> <b>spülrandlos</b> Abgang waagrecht Spülmenge 3/6 l inkl. Befestigungsset aus Sanitärkeramik <b>12 Stück pro Palette</b></p>			
 	39 431 000 N/N	alpinweiß	92,85
<p><b>Bau Keramik</b> <b>Stand-Tiefspül-WC</b> <b>spülrandlos</b> Abgang senkrecht Spülmenge 3/6 l inkl. Befestigungsset aus Sanitärkeramik <b>12 Stück pro Palette</b></p>			
 	39 492 000 N/N	alpinweiß	44,55
<p><b>Bau Keramik</b> <b>WC-Sitz</b> mit Deckel Quick release Funktion - werkzeuglos abnehmbar aus Duroplast inkl. Befestigungsset kompatibel mit allen Bau Keramik WCs <b>168 Stück pro Palette</b></p>			

	Bestell-Nr.	Farbe	Brutto-Preis UVP* (Euro)
 	39 493 000 N/N	alpinweiß	86,10
<p><b>Bau Keramik WC-Sitz mit Soft Close</b> mit Deckel Quick release Funktion - werkzeuglos abnehmbar aus Duroplast inkl. Befestigungsset kompatibel mit allen Bau Keramik WCs <b>168 Stück pro Palette</b></p>			
 	39 433 000 N/N	alpinweiß	190,05
<p><b>Bau Keramik Wandbidet</b> mit 1 Hahnloch <b>mit Überlauf</b> aus Sanitärkeramik <b>16 Stück pro Palette</b></p>			
 	39 432 000 N/N	alpinweiß	187,15
<p><b>Bau Keramik Standbidet</b> mit 1 Hahnloch <b>mit Überlauf</b> inkl. Befestigungsset aus Sanitärkeramik <b>12 Stück pro Palette</b></p>			
 	39 438 000 N/N	alpinweiß	213,85
<p><b>Bau Keramik Urinal</b> Zulauf verdeckt Spülmenge 1 l inkl. Befestigungsset aus Sanitärkeramik für die Installation Urinal-Absaugestück 39 732 000 (Abgang waagrecht) oder 39 733 000 (Abgang senkrecht) separat bestellen <b>16 Stück pro Palette</b></p>			
 	39 439 000 N/N	alpinweiß	213,85
<p><b>Bau Keramik Urinal</b> Zulauf von oben Spülmenge 1 l inkl. Befestigungsset aus Sanitärkeramik für die Installation Urinal-Siphon 39 732 000 (Abgang waagrecht) oder 39 733 000 (Abgang senkrecht) separat bestellen <b>16 Stück pro Palette</b></p>			
<div style="background-color: #0070C0; color: white; padding: 2px 5px; font-weight: bold;">neu</div> 	39 732 000 N/N		29,05
<p><b>Urinal-Siphon</b> Abgang waagrecht, Ø 50 mm Spülmenge 2 - 4 l Mitte Ein- und Auslauf: 80 mm für Bau Keramik Urinale 39 438 000 und 39 439 000 Material: Kunststoff</p>			

neu



39 733 000 N/N

29,05

**Urinal-Siphon**

Abgang senkrecht  
Spülmenge 0,5 - 4 l  
für Bau Keramik Urinale 39 438 000 und 39 439 000  
Material: Kunststoff

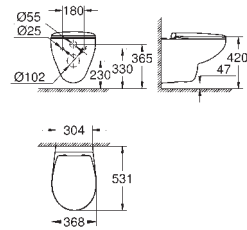

39 351 000 N/N

alpinweiß

188,55

**Bau Keramik**

**Set Wand-Tiefspül-WC**  
WC-Sitz mit Deckel Soft Close  
für Unterputz-Spülkasten  
**spülrandlos**  
Abgang waagrecht  
Spülmenge 3/6 l  
aus Sanitärkeramik  
**12 Stück pro Palette**

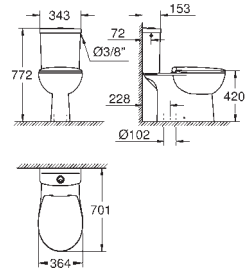

39 346 000 N/N

alpinweiß

332,50

**Bau Keramik**

**Set Stand-WC-Kombination**  
bestehend aus:  
**Bau Keramik Stand-WC-Kombination (39 429 000)**  
Tiefspüler  
**spülrandlos**  
Abgang senkrecht  
Spülmenge 3/6 l  
inkl. Befestigungsset  
aus Sanitärkeramik

**Bau Keramik Aufsatzspülkasten (39 437 000)**

Anschluss seitlich  
mit Innengarnitur Dual Flush  
aus Sanitärkeramik

**Bau Keramik WC-Sitz (39 493 000)**

mit Deckel  
**Soft Close**  
Quick release Funktion - werkzeuglos abnehmbar  
aus Duroplast  
inkl. Befestigungsset  
**4 Stück pro Palette**

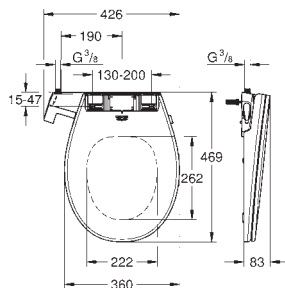

39 648 SH0 N/N

alpinweiß

248,20

**Bau Keramik**

**Dusch-WC Aufsatz**  
WC-Sitz mit Deckel  
2 separate Duscharmee für Anal- und Lady-Dusche  
Vor- und Nachspülung der Duscharmee mit klarem Wasser  
**manuell bedienbarer Seitenhebel - kein Stromanschluss erforderlich**  
einstellbare Stärke des Duschstrahls  
Duroplast WC-Sitz und -Deckel mit Absenk-Automatik (Soft Close)  
flexibler Wasseranschluss 3/8"  
im Lieferumfang enthalten:  
Befestigungsplatte  
Filter  
Wasserdruck 0,1 - 1 MPa (1-10 bar)  
EN 1717 konform

Bestell-Nr. Farbe Brutto-Preis UVP\* (Euro)



39 651 SH0 N/N alpinweiß 357,25

**Bau Keramik**  
**Dusch-WC Aufsatz 2-in-1 Set, wandhängend**  
bestehend aus:  
**Bau Dusch-WC Aufsatz (39 648 SH0)**  
WC-Sitz mit Deckel  
2 separate Duscharmee für Anal- und Lady-Dusche  
Vor- und Nachspülung der Duscharmee mit klarem Wasser  
**manuell bedienbarer Seitenhebel - kein Stromanschluss erforderlich**  
einstellbare Stärke des Duschstrahls  
Duroplast WC-Sitz und -Deckel mit Absenk-Automatik (Soft Close)  
flexibler Wasseranschluss 3/8"

**Bau Keramik Wand-Tiefspül-WC (39 427 000)**  
für Unterputz-Spülkasten  
**spülrandlos**  
Abgang waagerecht  
Spülmenge 3/6 l  
aus Sanitärkeramik



39 652 SH0 N/N alpinweiß 518,65

**Bau Keramik**  
**Dusch-WC Aufsatz 3-in-1 Set, wandhängend**  
bestehend aus:  
**Bau Dusch-WC Aufsatz (39 648 SH0)**  
WC-Sitz mit Deckel  
2 separate Duscharmee für Anal- und Lady-Dusche  
Vor- und Nachspülung der Duscharmee mit klarem Wasser  
**manuell bedienbarer Seitenhebel - kein Stromanschluss erforderlich**  
einstellbare Stärke des Duschstrahls  
Duroplast WC-Sitz und -Deckel mit Absenk-Automatik (Soft Close)  
flexibler Wasseranschluss 3/8"

**Bau Keramik Wand-Tiefspül-WC (39 427 000)**  
für Unterputz-Spülkasten  
**spülrandlos**  
Abgang waagerecht  
Spülmenge 3/6 l  
aus Sanitärkeramik

**Grohtherm Micro (34 487 000)**  
Untertischthermostat  
mit thermischem Verbrühschutz  
Temperatureinstellung 15-43° C (± 2° C)

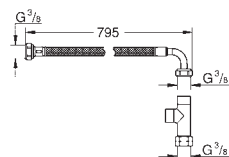
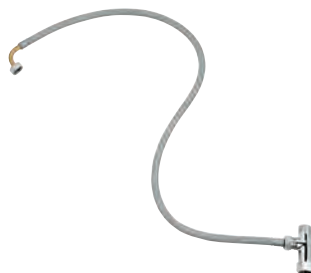

14 074 000 N/N 36,90

**Installationsset Schlauch und T-Stück**  
für Dusch-WC Aufsatz  
bestehend aus:  
T-Stück 3/8"  
flexibler Anschlussschlauch  
795 mm  
3/8" x 3/8"

Bestell-Nr.

Farbe

Brutto-Preis  
UVP\* (Euro)

39 453 000 N/N

26,90

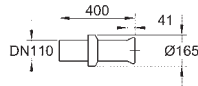

**WC-Ablaufbogen**  
horizontal  
320 mm

39 454 000 N/N

49,60

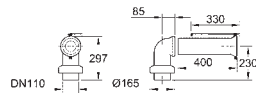

**WC-Ablaufbogen**  
horizontal und vertikal  
Länge einstellbar  
60 bis 105 mm

39 457 000 N/N

50,75

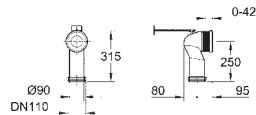

**WC-Ablaufbogen**  
vertikal  
Länge einstellbar  
93,5 bis 137 mm

49 532 000 N/N

8,65

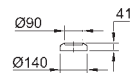

**Rosette**  
für 39 457 000

39 551 000 N/N

50,75

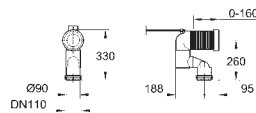

**WC-Ablaufbogen**  
vertikal  
Länge einstellbar  
200 bis 250 mm



# GROHE ACRYL DUSCHWANNEN

Bestell-Nr.

Farbe

Brutto-Preis  
UVP\* (Euro)

39 300 000 N/N

alpinweiß

287,35

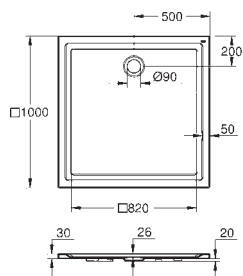

**Acryl Duschwanne 1000 x 1000**

**Maße: 1000 x 1000 mm**

Tiefe: 30 mm

Material: Acryl

Ablauf Durchmesser: 90 mm

Kombinierbare Ablaufgarnitur: GROHE Ablaufgarnitur 49533000 (Abgang senkrecht), 49534000 (Abgang waagrecht), separat zu bestellen

**Kombinierbares Montagezubehör:**

MEPA Duschwannenfuß BW-5 (150130) in Verbindung mit MEPA Wannenleisten (190032) oder alternativ MEPA Montagerahmen SF (150183)

MEPA Wannendichtband (180040)

Poresta Wannenträger (17014416)

Schedel Wannenträger (SD 90083)

**20 Stück pro Palette**

39 301 000 N/N

alpinweiß

212,30

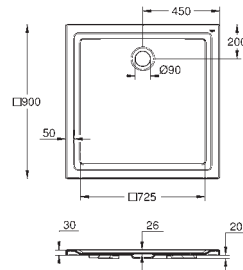
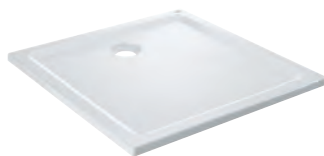

**Acryl Duschwanne 900 x 900**

**Maße: 900 x 900 mm**

Tiefe: 30 mm

Material: Acryl

Ablauf Durchmesser: 90 mm

Kombinierbare Ablaufgarnitur: GROHE Ablaufgarnitur 49533000 (Abgang senkrecht), 49534000 (Abgang waagrecht), separat zu bestellen

**Kombinierbares Montagezubehör:**

MEPA Duschwannenfuß BW-5 (150130) in Verbindung mit MEPA Wannenleisten (190032) oder alternativ MEPA Montagerahmen SF (150183)

MEPA Wannendichtband (180040)

Poresta Wannenträger (17014408)

Schedel Wannenträger (SD 90081)

**20 Stück pro Palette**

39 302 000 N/N

alpinweiß

203,00

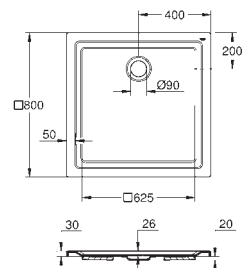

**Acryl Duschwanne 800 x 800**

**Maße: 800 x 800 mm**

Tiefe: 30 mm

Material: Acryl

Ablauf Durchmesser: 90 mm

Kombinierbare Ablaufgarnitur: GROHE Ablaufgarnitur 49533000 (Abgang senkrecht), 49534000 (Abgang waagrecht), separat zu bestellen

**Kombinierbares Montagezubehör:**

MEPA Duschwannenfuß BW-5 (150130) in Verbindung mit MEPA Wannenleisten (190032) oder alternativ MEPA Montagerahmen SF (150183)

MEPA Wannendichtband (180040)

Poresta Wannenträger (17014411)

Schedel Wannenträger (SD 90080)

**20 Stück pro Palette**

39 305 000 N/N

alpinweiß

359,05

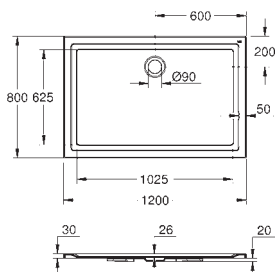

**Acryl Duschwanne 800 x 1200**

**Maße: 800 x 1200 mm**

Tiefe: 30 mm

Material: Acryl

Ablauf Durchmesser: 90 mm

Kombinierbare Ablaufgarnitur: GROHE Ablaufgarnitur 49533000 (Abgang senkrecht), 49534000 (Abgang waagrecht), separat zu bestellen

**Kombinierbares Montagezubehör:**

MEPA Montagerahmen SF (150183)

MEPA Erweiterungsset MR SF (150194)

MEPA Höhenverstellung EasyLift (150193)

MEPA Wannenleisten (190032)

MEPA Wannendichtband (180040)

Poresta Wannenträger (17014413)

Schedel Wannenträger (SD 90084)

**20 Stück pro Palette**

39 306 000 N/N

alpinweiß

234,25

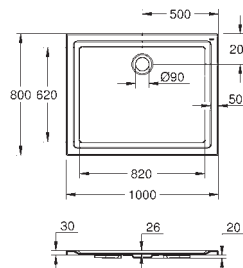

**Acryl Duschwanne 800 x 1000**

**Maße: 800 x 1000 mm**

Tiefe: 30 mm

Material: Acryl

Ablauf Durchmesser: 90 mm

Kombinierbare Ablaufgarnitur: GROHE Ablaufgarnitur 49533000 (Abgang senkrecht), 49534000 (Abgang waagrecht), separat zu bestellen

**Kombinierbares Montagezubehör:**

MEPA Duschwannenfuß BW-5 (150130) in Verbindung mit MEPA Wannenleisten (190032) oder alternativ MEPA Montagerahmen SF (150183)







MEPA Wannendichtband (180040)

Poresta Wannenträger (17014412)

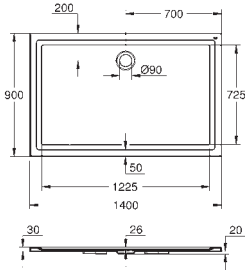
Schedel Wannenträger (SD 90082)

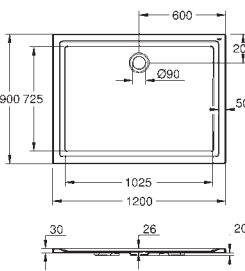
**20 Stück pro Palette**

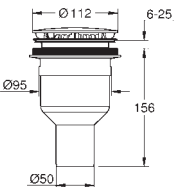
# GROHE ACRYL DUSCHWANNEN

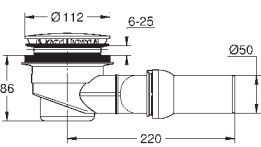
	Bestell-Nr.	Farbe	Brutto-Preis UVP* (Euro)
 	39 307 000 N/N	alpinweiß	515,10
	<b>Acryl Duschwanne 900 x 1400</b> <b>Maße: 900 x 1400 mm</b> Tiefe: 30 mm Material: Acryl Ablauf Durchmesser: 90 mm Kombinierbare Ablaufgarnitur: GROHE Ablaufgarnitur 49533000 (Abgang senkrecht), 49534000 (Abgang waagerecht), separat zu bestellen <b>Kombinierbares Montagezubehör:</b> MEPA Montagerahmen SF (150181) MEPA Höhenverstellung EasyLift (150193) MEPA Wannensteifen (190032) MEPA Wannendichtband (180040) Poresta Wannenträger (17014415) Schedel Wannenträger (SD 90086) <b>20 Stück pro Palette</b>		
 	39 308 000 N/N	alpinweiß	443,30
	<b>Acryl Duschwanne 900 x 1200</b> <b>Maße: 900 x 1200 mm</b> Tiefe: 30 mm Material: Acryl Ablauf Durchmesser: 90 mm Kombinierbare Ablaufgarnitur: GROHE Ablaufgarnitur 49533000 (Abgang senkrecht), 49534000 (Abgang waagerecht), separat zu bestellen <b>Kombinierbares Montagezubehör:</b> MEPA Montagerahmen SF (150183) MEPA Erweiterungsset MR SF (150194) MEPA Höhenverstellung EasyLift (150193) MEPA Wannensteifen (190032) MEPA Wannendichtband (180040) Poresta Wannenträger (17014414) Schedel Wannenträger (SD 90085) <b>20 Stück pro Palette</b>		
 	49 533 000 N/N 49 533 SH0 N/N	chrom alpinweiß	62,10 62,10
	<b>Ablaufgarnitur für Duschwanne</b> Ø 112 mm Abgang senkrecht GROHE StarLight Oberfläche Ablaufleistung 1,1 l/s (66 l/min) nach DIN EN 274		
 	49 534 000 N/N 49 534 SH0 N/N	chrom alpinweiß	62,10 62,10
	<b>Ablaufgarnitur für Duschwanne</b> Ø 112 mm Abgang waagrecht GROHE StarLight Oberfläche Ablaufleistung 0,7 l/s (42 l/min) nach DIN EN 274		





GROHE  
INSTALLATIONSSYSTEME







## INHALT

Rapid SLX	Rapid SLX	490
Rapid SL	Rapid SL für WC	491
	Rapid SL für Urinal	499
	Rapid SL für Waschtisch, Bidet, Ausguss	500
	Rapid SL barrierefrei	503
	Rapid SL freistehende Montage	505
	Rapid SL Halter für Armaturen	507
	Rapid SL Projektelemente	508
	Rapid SL Verkleidungen und Zubehör	509
Uniset	Uniset Elemente und Zubehör	512
Rapid Pro	Profilsystem	514

39 596 000

280,00

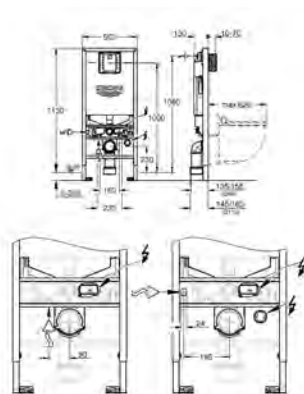

**Rapid SLX  
Element für WC, 1,13 m Bauhöhe inkl. Stromanschluss (Klemmdose) und  
Wasseranschluss für Dusch-WC**

Spülkasten GD 2  
mit integriertem Stromanschluss (Klemmdose)  
**mit Universal-Wasseranschluss für Dusch-WCs**  
**mit kleinem Revisionschacht für kleine Abdeckplatten**  
für Vorwand- oder Ständerwandmontage  
Stahlrahmen  
komplett vormontiert  
fixierte Objektanschlüsse  
mit Schnellverstellung und Höhensicherung  
Befestigungsmaterial  
TÜV-geprüft  
2 WC-Haltebolzen  
Keramikbefestigung  
Schraubenabstand 180/230 mm  
Ablaufbogen Ø 90 mm  
tiefenverstellbar  
Reduzierstück Ø 90/110 mm  
Zu- und Ablaufgarnitur

**Spülkasten GD 2, 3 - 6 l, mit den folgenden Funktionen:**

werkseitige Einstellung 6l und 3l  
pneumatisches Ablaufventil mit zwei Funktionen:  
2 Mengen oder Start & Stopp  
Wasseranschluss von rechts, hinten oder oben  
Armaturengruppe I  
schwitzwasservollisoliert  
Wasseranschluss DN 15 mit integriertem Eckventil  
und werkzeugloser Schlauchverschraubung  
werkzeuglos montierbarer Revisionschacht mit Rohbauschutz  
vertikal einsetzbar

**mit Spülstromdrossel**

verhindert Überspritzen bei spülrandlosen WCs  
einfache Regulierung des Spülstroms durch den Revisionschacht ohne Ausbau  
der Ventile

**Wandwinkel 38 558 00M für Vorwandmontage**

**müssen separat bestellt werden**

**Revisionschacht 66 791 000 für Abdeckplatten 156 x 197 mm muss separat  
bestellt werden**

39 603 000

chrom

399,00

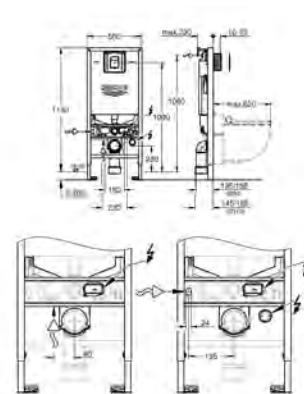

**Rapid SLX  
3-in-1 Set für WC, 1,13 m Bauhöhe**

Spülkasten GD 2  
bestehend aus:  
Rapid SLX Element für WC (39 596 000) inkl. Stromanschluss (Klemmdose)  
Skate Cosmopolitan S Abdeckplatte, chrom (37 535 000)  
Rapid SL Wandwinkel (38 558 00M)  
**mit Spülstromdrossel**

39 607 000

88,05

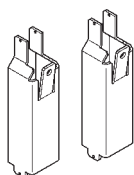

**Rapid SLX  
Abstützungsset für WCs**

VPE 2 STK  
senkrechte Drucktraversen für Keramiken mit kleiner Auflagefläche (< 205 mm)



# GROHE RAPID SL FÜR WC

Bestell-Nr.

Farbe

Brutto-Preis  
UVP\* (Euro)

39 374 KS0

velvet black

990,75

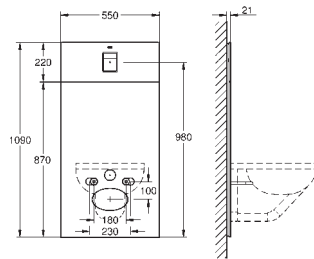

## Design-Glasplatte Skate Cosmopolitan für Rapid SL und Uniset mit Spülkasten GD 2

zum Anschließen von Dusch-WC Sensia Arena und gängigen Wand-WCs für geflieste/verputzte Wandoberflächen  
zweiteilige Glasabdeckung aus gehärtetem Sicherheitsglas (8 mm) im Bereich der Revisionsöffnung abnehmbar  
Skate Cosmopolitan Betätigung, verchromt, flächenbündig mit Glasabdeckung  
HPL-Trägerplatte mit Ausschnitten für alle Anschlüsse  
Trägerplatte mit unsichtbarer Wasserzuleitung zum Dusch-WC mit hochwertigem Acrylumleimer, silber  
**mit Schallschutzset**  
mit Zubehör für die Befestigung der Trägerplatte und WC-Keramik

39 374 LS0

moon white

990,75

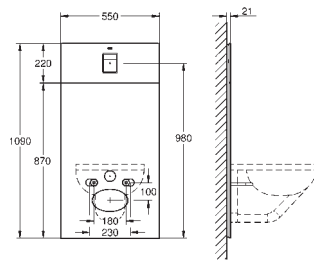

## Design-Glasplatte Skate Cosmopolitan für Rapid SL und Uniset mit Spülkasten GD 2

zum Anschließen von Dusch-WC Sensia Arena und gängigen Wand-WCs für geflieste/verputzte Wandoberflächen  
zweiteilige Glasabdeckung aus gehärtetem Sicherheitsglas (8 mm) im Bereich der Revisionsöffnung abnehmbar  
Skate Cosmopolitan Betätigung, verchromt, flächenbündig mit Glasabdeckung  
HPL-Trägerplatte mit Ausschnitten für alle Anschlüsse  
Trägerplatte mit unsichtbarer Wasserzuleitung zum Dusch-WC mit hochwertigem Acrylumleimer, silber  
**mit Schallschutzset**  
mit Zubehör für die Befestigung der Trägerplatte und WC-Keramik

# GROHE RAPID SL FÜR WC

Bestell-Nr.

Farbe

Brutto-Preis  
UVP\* (Euro)

38 528 001

246,05

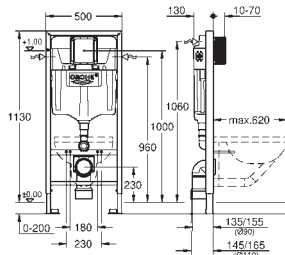

## Rapid SL

### Element für WC, 1,13 m Bauhöhe

für Vorwand- oder Ständerwandmontage  
Stahlrahmen komplett vormontiert  
mit Schnellverstellung und Höhensicherung  
Befestigungsmaterial, TÜV-geprüft  
2 WC-Haltebolzen, Keramikbefestigung  
WCs mit Auflagefläche < 205 mm erfordern Abstützungsset 38 779  
Schraubenabstand 180/230 mm  
Ablaufbogen Ø 90 mm, tiefenverstellbar  
Reduzierstück Ø 90/110 mm, Zu- und Ablaufgarnitur

### Spülkasten GD 2, 6 - 9 l mit folgenden Funktionen:

werkseitige Einstellung 6l und 3l  
pneumatisches Ablaufventil mit zwei Funktionen:  
2 Mengen oder Start & Stopp  
Wasseranschluss von links/rechts/hinten  
Armaturengruppe I, schwitzwasserisoliert  
Wasseranschluss DN 15 mit integriertem Eckventil  
und werkzeugloser Schlauchverschraubung  
werkzeuglos montierbarer Revisionsschacht mit Rohbauschutz

### Wandwinkel 38 558 00M für Vorwandmontage

müssen separat bestellt werden

Revisionsschacht 40 911 000 für kleine Abdeckplatten separat zu bestellen

39 002 000

438,80

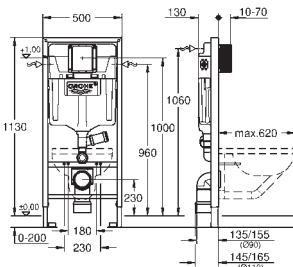

## Rapid SL

### Element für WC, 1,13 m Bauhöhe, für externe Geruchsabsaugung

für Vorwand- oder Ständerwandmontage  
Stahlrahmen komplett vormontiert  
mit Schnellverstellung und Höhensicherung  
Befestigungsmaterial, TÜV-geprüft  
2 WC-Haltebolzen, Keramikbefestigung  
WCs mit Auflagefläche < 205 mm erfordern Abstützungsset 38 779  
Schraubenabstand 180/230 mm  
PP-Ablaufbogen Ø 90 mm  
tiefenverstellbar  
Reduzierstück Ø 90/110 mm  
Zu- und Ablaufgarnitur

### Spülkasten GD 2, 6 - 9 l mit folgenden Funktionen:

werkseitige Einstellung 6l und 3l  
**Spülrohr mit Anschluss für Geruchsabsaugung 50 mm**  
pneumatisches Ablaufventil mit zwei Funktionen:  
2 Mengen oder Start & Stopp  
Wasseranschluss von links/rechts/hinten  
Armaturengruppe I, schwitzwasserisoliert  
Wasseranschluss DN 15 mit integriertem Eckventil  
und werkzeugloser Schlauchverschraubung  
werkzeuglos montierbarer Revisionsschacht mit Rohbauschutz

### Wandwinkel 38 558 00M für Vorwandmontage

müssen separat bestellt werden

Revisionsschacht 40 911 000 für kleine Abdeckplatten separat zu bestellen

# GROHE RAPID SL FÜR WC

Bestell-Nr. Farbe Brutto-Preis  
UVP\* (Euro)

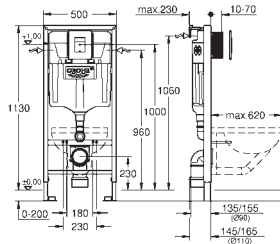

**38 827 000 chrom 369,45**

**Rapid SL  
5-in-1 Set für WC, 1,13 m Bauhöhe**  
bestehend aus:  
Rapid SL Element für WC (38 528 001)  
Skate Cosmopolitan Betätigung, verchromt (38 732 000)  
GROHE Fresh Umrüstset (38 796 000)  
Rapid SL Wandwinkel (38 558 00M)  
**mit WC-Schallschutzset (37 131 000)**

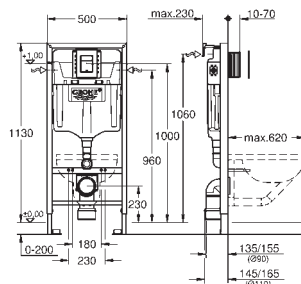

**39 501 000 chrom 386,40**

**Rapid SL  
3-in-1 Set für WC, 1,13 m Bauhöhe**  
Spülkasten GD 2  
bestehend aus:  
Rapid SL Element für WC (38 528 001)  
Skate Cosmopolitan S Abdeckplatte, chrom (37 535 000)  
Rapid SL Wandwinkel (38 558 00M)  
inklusive kleinem Revisionschacht 40 911 000 zur Montage der kleinen  
Abdeckplatte

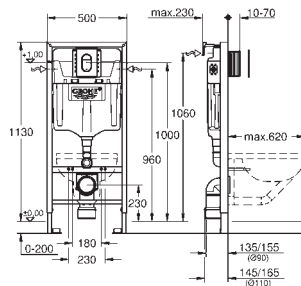

**39 504 000 chrom 386,40**

**Rapid SL  
3-in-1 Set für WC, 1,13 m Bauhöhe**  
Spülkasten GD 2, 6-9I  
bestehend aus:  
Rapid SL Element für WC (38 528 001)  
Arena Cosmopolitan S Abdeckplatte, chrom (37 624 000)  
Rapid SL Wandwinkel (38 558 00M)  
inklusive kleinem Revisionschacht 40 911 000 zur Montage der kleinen  
Abdeckplatte

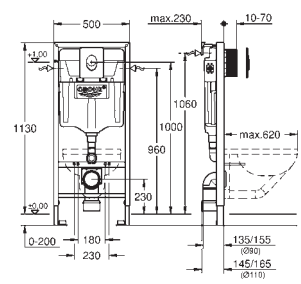

**38 722 001 alpinweiß 326,85**

**Rapid SL  
3-in-1 Set für WC, 1,13 m Bauhöhe**  
bestehend aus:  
Rapid SL Element für WC (38 528 001)  
Skate Air Betätigung, alpinweiß, vertikale Montage (38 505 SH0)  
Rapid SL Wandwinkel (38 558 00M)

INSTALLATIONS-  
SYSTEME

# GROHE RAPID SL FÜR WC

Bestell-Nr.

Farbe

Brutto-Preis  
UVP\* (Euro)

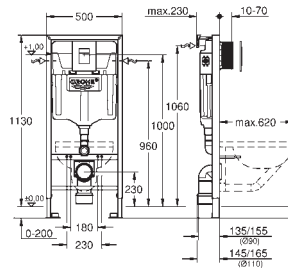

38 772 001

chrom

345,00

**Rapid SL**  
**3-in-1 Set für WC, 1,13 m Bauhöhe**

bestehend aus:

Rapid SL Element für WC (38 528 001)

Skate Cosmopolitan Betätigung, verchromt (38 732 000)

Rapid SL Wandwinkel (38 558 00M)

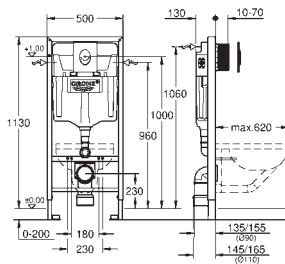

38 764 001

alpinweiß

300,70

**Rapid SL**  
**2-in-1 Set für WC, 1,13 m Bauhöhe**

bestehend aus:

Rapid SL Element für WC (38 528 001)

Skate Air Betätigung, alpinweiß, vertikale Montage (38 505 SH0)

# GROHE RAPID SL FÜR WC

Bestell-Nr.

Farbe

Brutto-Preis  
UVP\* (Euro)

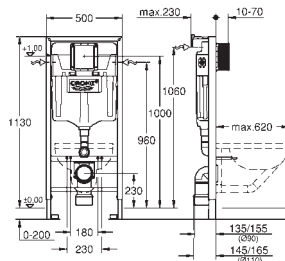

38 536 001

265,50

**Rapid SL**

**Element für WC, 1,13 m Bauhöhe**

für Vorwand- oder Ständerwandmontage  
Stahlrahmen komplett vormontiert  
mit Schnellverstellung und Höhensicherung  
Befestigungsmaterial, TÜV-geprüft  
2 WC-Haltebolzen, Keramikbefestigung  
WCs mit Auflagefläche < 205 mm erfordern Abstützungsset 38 779  
Schraubenabstand 180/230 mm  
Ablaufbogen Ø 90 mm, tiefenverstellbar  
Reduzierstück Ø 90/110 mm, Zu- und Ablaufgarnitur

**Spülkasten GD 2, 6 - 9 l mit folgenden Funktionen:**

werkseitige Einstellung 6l und 3l  
pneumatisches Ablaufventil mit zwei Funktionen:  
2 Mengen oder Start & Stopp  
Wasseranschluss von links/rechts/hinten  
Armaturengruppe I, schwitzwasserisoliert  
Wasseranschluss DN 15 mit integriertem Eckventil  
und werkzeugloser Schlauchverschraubung  
werkzeuglos montierbarer Revisionsschacht mit Rohbauschutz

mit Wandwinkeln 38 558 00M für Vorwandmontage

Revisionsschacht 40 911 000 für kleine Abdeckplatten separat zu bestellen

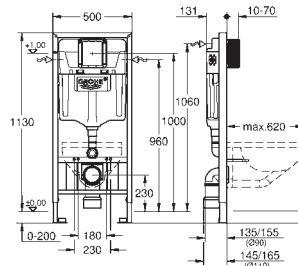

38 897 000

309,00

**Rapid SL**

**Element für WC, 1,13 m Bauhöhe, mit senkrechten Drucktraversen für WCs mit schmaler Auflagefläche**

**Auflagefläche unter 205 mm**  
für Vorwand- oder Ständerwandmontage  
Stahlrahmen komplett vormontiert  
mit Schnellverstellung und Höhensicherung  
Befestigungsmaterial, TÜV-geprüft  
2 WC-Haltebolzen, Keramikbefestigung  
Schraubenabstand 180/230 mm  
Ablaufbogen Ø 90 mm, tiefenverstellbar  
Reduzierstück Ø 90/110 mm, Zu- und Ablaufgarnitur

**Spülkasten GD 2, 6 - 9 l mit folgenden Funktionen:**

werkseitige Einstellung 6l und 3l  
pneumatisches Ablaufventil mit zwei Funktionen:  
2 Mengen oder Start & Stopp  
Wasseranschluss von links/rechts/hinten  
Armaturengruppe I, schwitzwasserisoliert  
Wasseranschluss DN 15 mit integriertem Eckventil  
und werkzeugloser Schlauchverschraubung  
werkzeuglos montierbarer Revisionsschacht mit Rohbauschutz  
senkrechte und waagerechte Montage

Wandwinkel 38 558 00M für Vorwandmontage

müssen separat bestellt werden

Revisionsschacht 40 911 000 für kleine Abdeckplatten separat zu bestellen

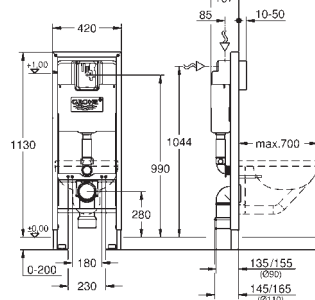

38 675 001

420,25

**Rapid SL**

**Element für WC, 1,13 m Bauhöhe, 0,42 m breit**

mit Spülkasten 6 l  
**für WCs mit 70 cm Ausladung**  
für Vorwand- oder Ständerwandmontage  
Stahlrahmen komplett vormontiert  
Befestigungsmaterial, TÜV-geprüft  
2 WC-Haltebolzen, Keramikbefestigung  
Schraubenabstand 180/230 mm  
Ablaufbogen Ø 90 mm, tiefenverstellbar  
Reduzierstück Ø 90/110 mm, Zu- und Ablaufgarnitur  
pneumatisches Ablaufventil mit zwei Funktionen:  
2 Mengen oder Start & Stopp  
Armaturengruppe I, schwitzwasserisoliert  
Wasseranschluss DN 15 mit integriertem Eckventil  
und werkzeugloser Schlauchverschraubung

Wandwinkel 38 558 00M für Vorwandmontage

müssen separat bestellt werden

für die Montage von Stützklaupgriffen bitte zusätzlich Halteelement 38 559 001 bestellen

INSTALLATIONS-  
SYSTEME





# GROHE RAPID SL FÜR WC

Bestell-Nr.

Farbe

Brutto-Preis  
UVP\* (Euro)

38 526 000

429,30

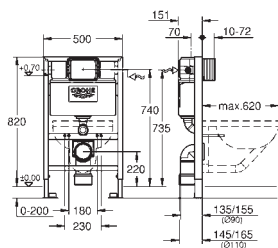

## Rapid SL

### Element für WC, 0,82 m Bauhöhe

für Vorwand- oder Ständerwandmontage  
Stahlrahmen komplett vormontiert  
mit Schnellverstellung und Höhensicherung  
Befestigungsmaterial, TÜV-geprüft  
2 WC-Haltebolzen, Keramikbefestigung  
Schraubenabstand 180/230 mm  
PP-Ablaufbogen Ø 90 mm  
tiefenverstellbar  
Reduzierstück Ø 90/110 mm, Zu- und Ablaufgarnitur

### Spülkasten 6 - 9 l, mit den folgenden Funktionen:

pneumatisches Ablaufventil mit zwei Funktionen:  
2 Mengen oder Start & Stopp

### Betätigung von vorn oder oben

Wasseranschluss von links/rechts/hinten  
Armaturengruppe I, schwitzwasserisoliert  
Wasseranschluss DN 15 mit integriertem Eckventil  
und werkzeugloser Schlauchverschraubung  
kürzbarer Revisionschacht mit Rohbauschutz

**Wandwinkel 38 558 00M für Vorwandmontage  
müssen separat bestellt werden**

38 519 001

501,85

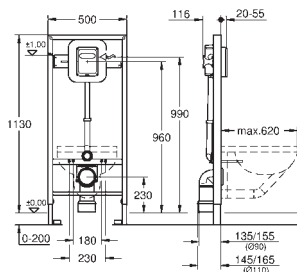

## Rapid SL

### Element für WC mit Druckspüler, 1,13 m Bauhöhe

**mit Druckspüler 6 - 9 l für Hand-/elektr. Betätigung**  
für Vorwand- oder Ständerwandmontage  
Stahlrahmen komplett vormontiert  
mit Schnellverstellung und Höhensicherung  
Befestigungsmaterial, TÜV-geprüft  
2 WC-Haltebolzen  
Schraubenabstand 180/230 mm  
WCs mit Auflagefläche < 205 mm erfordern Abstützungsset 38 779  
PP-Ablaufbogen Ø 90 mm  
tiefenverstellbar  
Reduzierstück Ø 90/110 mm  
Zu- und Ablaufgarnitur  
Automatic-Spüler einstellbar  
Armaturengruppe I, DN 20

### Vorabsperrung

### 6-9l einstellbar

Durchspülbogen, Spülstromregulierung

**Wandwinkel 38 558 00M für Vorwandmontage  
müssen separat bestellt werden**

40 899 000 N/N

44,75



## Nachrüst-/Umrüstset

### für Dusch-WCs Sensia Arena und IGS

zum Nachrüsten bestehender Rapid SL und Uniset Installationen  
auf Dusch-WC Sensia Arena oder IGS  
Leerrohr mit Sicherungsring und Flachdichtung  
Kabelbinder  
Verbindungsrohr Ø 45 mm  
Ablaufmanschette Ø 90 mm

38 558 00M

33,50

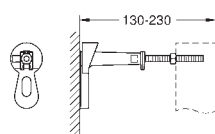

## Rapid SL

### Wandwinkel

### für Vorwand-Montage

für die Befestigung der Elemente  
am Mauerwerk oder vor der Ständerwand  
stufenlose Tiefenverstellung von 130 - 230 mm  
Verkleidungsauflage für Einzel- oder Schienenmontage  
Befestigungsmaterial  
2 Stück

# GROHE RAPID SL FÜR WC

Bestell-Nr.

Farbe

Brutto-Preis  
UVP\* (Euro)

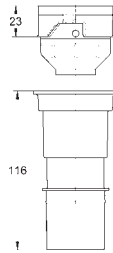

42 333 000

**4,5 l Adapter für GD2**

zur Reduzierung der maximalen Spülmenge auf 4,5 l  
geeignet für alle Elemente mit Spülkasten GD 2

17,05

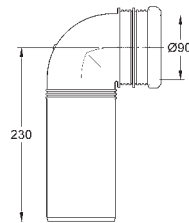

42 327 000

**PP-Ablaufbogen Ø 90 mm**  
mit Tiefenverstellung

22,65

# GROHE RAPID SL FÜR URINAL

Bestell-Nr.

Farbe

Brutto-Preis  
UVP\* (Euro)

38 786 001

315,45

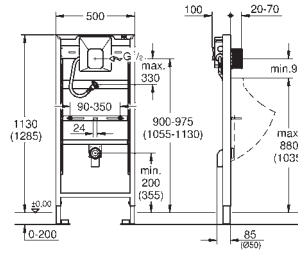

**Rapid SL**  
**Element für Urinal mit GROHE Rapido U**  
**1,13 m und 1,30 m Bauhöhe**  
**für manuelle Betätigung oder**  
**Tectron Infrarot Elektronik 6 V oder 230 V**  
für Vorwand- oder Ständerwandmontage  
Stahlrahmen komplett vormontiert  
höhenverstellbare Objektanschlüsse  
mit Schnellverstellung und Höhensicherung  
Befestigungsmaterial, TÜV-geprüft  
HT-Ablaufbogen DN 50  
Haltebolzen M8, mit Keramikbefestigung  
Zulaufanschluss und Zulaufgarnitur  
Wassergruppe mit Vorabsperung  
Fließdruck min. 0,5 bar, Betriebsdruck max. 10 bar  
Durchspülhilfe  
werkseitig geprüfte Funktionseinheit  
Wasseranschlüsse G 1/2 außen  
Anschlussbox für Netzanschluss 230 V  
Einbaubox mit Dichtflansch  
kürzbarer Revisionschacht mit Rohbauschutz für  
Fertigmontagesets mit Abmessungen 116 x 144 mm  
**Wandwinkel 38 558 00M für Vorwandmontage**  
**müssen separat bestellt werden**

39 376 000

361,20

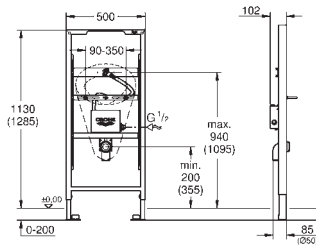

**Rapid SL**  
**Element für Urinal mit Temperatursensor**  
**mit Rohbau-Set für Temperatursensor**  
**1,13 m und 1,30 m Bauhöhe**  
für Vorwand- oder Ständerwandmontage  
Stahlrahmen komplett vormontiert  
höhenverstellbare Objektanschlüsse  
mit Schnellverstellung und Höhensicherung  
Befestigungsmaterial, TÜV-geprüft  
HT-Ablaufbogen DN 50  
Haltebolzen M8, mit Keramikbefestigung  
Zulaufanschluss und Zulaufgarnitur  
Wandeinbaukasten mit Rohbauschutz  
Wassergruppe mit Vorabsperung und Durchspülrohr  
Fertigmontageset für T-Sensor Elektronik 39 368 000 oder 39 369 000 bitte  
separat bestellen  
**Wandwinkel 38 558 00M für Vorwandmontage**  
**müssen separat bestellt werden**

38 517 001

267,75

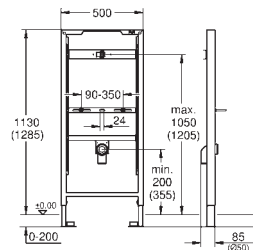

**Rapid SL**  
**Element für Urinal ohne Armatur**  
**1,13 m und 1,30 m Bauhöhe**  
für Aufputz-Armaturen  
für Vorwand- oder Ständerwandmontage  
Stahlrahmen komplett vormontiert  
höhenverstellbare Objektanschlüsse  
mit Schnellverstellung und Höhensicherung  
Befestigungsmaterial, TÜV-geprüft  
HT-Ablaufbogen DN 50  
Haltebolzen M8, mit Keramikbefestigung  
Zulaufanschluss und Zulaufgarnitur  
**Wandwinkel 38 558 00M für Vorwandmontage**  
**müssen separat bestellt werden**

38 558 00M

33,50

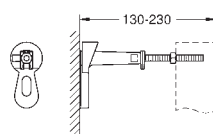

**Rapid SL**  
**Wandwinkel**  
für **Vorwand-Montage**  
für die Befestigung der Elemente  
am Mauerwerk oder vor der Ständerwand  
stufenlose Tiefenverstellung von 130 - 230 mm  
Verkleidungsauflage für Einzel- oder Schienenmontage  
Befestigungsmaterial  
2 Stück

INSTALLATIONS-  
SYSTEME

# GROHE RAPID SL FÜR WASCHTISCH, BIDET, AUSGUSS

Bestell-Nr.

Farbe

Brutto-Preis  
UVP\* (Euro)



38 554 001

128,80

## Rapid SL Element für Waschtisch, für Einlochbatterie mit Schallschutz

1,13 m Bauhöhe

für Vorwand- oder Ständerwandmontage

Stahlrahmen komplett vormontiert

mit Schnellverstellung und Höhensicherung

Befestigungsmaterial, TÜV-geprüft

Waschtisch-Haltebolzen M10, mit Keramikbefestigung

Schraubenabstand variabel

HT-Ablaufbogen DN 50, Dichtung Ø 32 mm

2 schalldämmte Armaturenanschlüsse DN 15

Wandwinkel 38 558 00M für Vorwandmontage

müssen separat bestellt werden

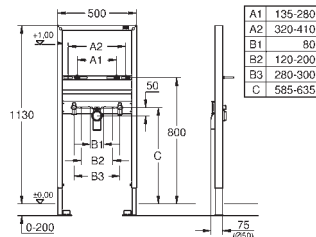

39 052 000

180,30

## Rapid SL Element für Waschtisch, für Einlochbatterie, höhenverstellbar mit Schallschutz

1,13 m Bauhöhe

für Vorwand- oder Ständerwandmontage

Stahlrahmen komplett vormontiert

mit Schnellverstellung und Höhensicherung

Befestigungsmaterial, TÜV-geprüft

Befestigungs- und Anschluss traverse, höhenverstellbar

Waschtisch-Haltebolzen M10, mit Keramikbefestigung

Schraubenabstand variabel

HT-Ablaufbogen DN 50, Dichtung Ø 32 mm

2 schalldämmte Armaturenanschlüsse DN 15

Wandwinkel 38 558 00M für Vorwandmontage

müssen separat bestellt werden

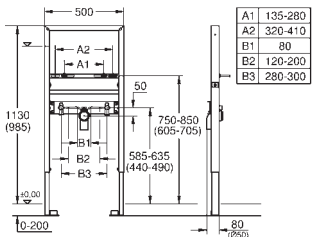

38 557 001

117,05

## Rapid SL Element für Waschtisch, für Einlochbatterie 1,13 m Bauhöhe

für Vorwand- oder Ständerwandmontage

Stahlrahmen komplett vormontiert

mit Schnellverstellung und Höhensicherung

Befestigungsmaterial, TÜV-geprüft

Waschtisch-Haltebolzen M10, mit Keramikbefestigung

Schraubenabstand variabel

HT-Ablaufbogen DN 50, Dichtung Ø 32 mm

Wandwinkel 38 558 00M für Vorwandmontage

müssen separat bestellt werden

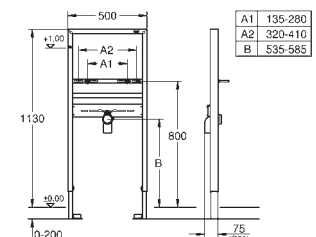

38 625 001

323,90

## Rapid SL Element für Waschtisch mit Geruchverschluss

für Einloch- oder Wandbatterie

1,13 m Bauhöhe

für Vorwand- oder Ständerwandmontage

Stahlrahmen komplett vormontiert

Einzel- oder Schienenmontage

mit Schnellverstellung und Höhensicherung

Befestigungsmaterial, TÜV-geprüft

Waschtisch-Haltebolzen M10, mit Keramikbefestigung

Schraubenabstand variabel

2 schalldämmte Armaturenanschlüsse DN 15

UP-Geruchverschluss für Unterputz-Wandmontage

mit Abdeckplatte für Geruchverschluss aus Edelstahl

mit verstellbarem Ablaufbogen aus Messing

verchromt, höhenverstellbar

Wandwinkel 38 558 00M für Vorwandmontage

müssen separat bestellt werden

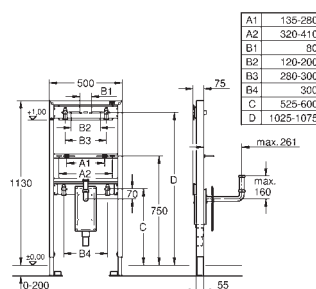

# GROHE RAPID SL FÜR WASCHTISCH, BIDET, AUSGUSS

Bestell-Nr.

Farbe

Brutto-Preis  
UVP\* (Euro)

38 748 002

chrom

612,90

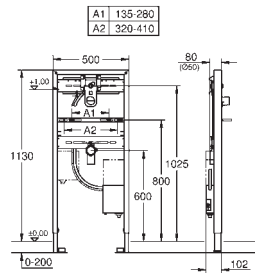

## Rapid SL Element für Waschtisch mit Rohbau-Set für Infrarot-Elektronik für Wandbatterie

passend zu Infrarot-Elektroniken Essence E 36 447 000  
und Eurocube E 36 442 000

### 1,13 m Bauhöhe

für Vorwand- oder Ständerwandmontage

Stahlrahmen komplett vormontiert

mit Schnellverstellung und Höhensicherung

Befestigungsmaterial

Waschtisch-Haltebolzen M10, mit Keramikbefestigung

Schraubenabstand variabel

HT-Abflussbogen DN 50, Dichtung Ø 32 mm

vormontiertes Rohbausset mit Rohbauschutz

unbrennbares Leerrohr zur Verlegung der Elektronik-Kabel

Einbaukasten mit Wassergruppe, Vorabspernung und Durchspülrohr

Anschlussleitung mit schalldämmtem Armaturenanschluss DN 15

Anschlussbox für Netzanschluss 230 V, CE-Zeichen

zum Anschluss an vorgemischtes Wasser oder Kaltwasser

**Wandwinkel 38 558 00M für Vorwandmontage  
müssen separat bestellt werden**

38 546 000

226,95

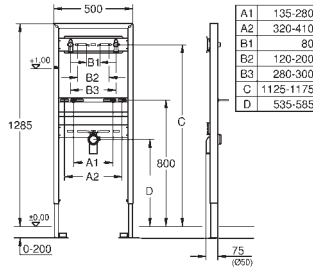

## Rapid SL Element für Waschtisch, für Wandbatterie

### 1,30 m Bauhöhe

für Vorwand- oder Ständerwandmontage

Stahlrahmen komplett vormontiert

mit Schnellverstellung und Höhensicherung

Befestigungsmaterial, TÜV-geprüft

Waschtisch-Haltebolzen M10, mit Keramikbefestigung

Schraubenabstand variabel

HT-Abflussbogen DN 50, Dichtung Ø 32 mm

**2 schalldämmte Armaturenanschlüsse DN 15**

**Wandwinkel 38 558 00M für Vorwandmontage  
müssen separat bestellt werden**

38 541 000

179,90

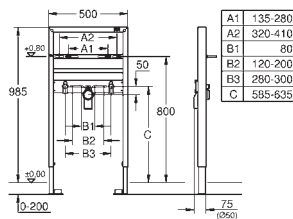

## Rapid SL Element für Waschtisch, für Einlochwandbatterie

### 1,00 m Bauhöhe

für Vorwand- oder Ständerwandmontage

Stahlrahmen komplett vormontiert

mit Schnellverstellung und Höhensicherung

Befestigungsmaterial, TÜV-geprüft

Waschtisch-Haltebolzen M10, mit Keramikbefestigung

Schraubenabstand variabel

HT-Abflussbogen DN 50, Dichtung Ø 32 mm

**2 schalldämmte Armaturenanschlüsse DN 15**

**Wandwinkel 38 558 00M für Vorwandmontage  
müssen separat bestellt werden**

38 544 000

319,85

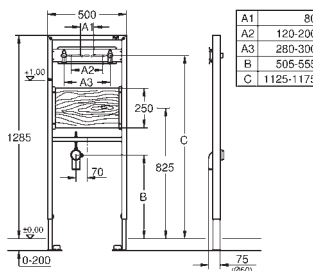

## Rapid SL Element für Ausguss

für Wandbatterie

### 1,30 m Bauhöhe

für Vorwand- oder Ständerwandmontage

Stahlrahmen komplett vormontiert

mit Schnellverstellung und Höhensicherung

Befestigungsmaterial, TÜV-geprüft

wasserfeste Schichtholzplatte

HT-Abflussbogen DN 50

**2 schalldämmte Armaturenanschlüsse DN 15**

**Wandwinkel 38 558 00M für Vorwandmontage  
müssen separat bestellt werden**

# GROHE RAPID SL FÜR WASCHTISCH, BIDET, AUSGUSS

Bestell-Nr.

Farbe

Brutto-Preis  
UVP\* (Euro)

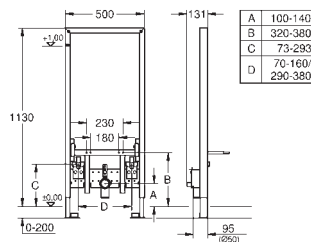
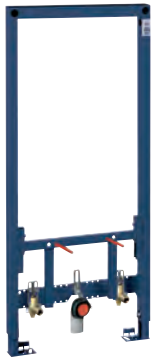

38 553 001

364,60

## Rapid SL

### Element für Bidet, 1,13 m Bauhöhe

senkrechte Drucktraversen für Keramiken mit kleiner Auflagefläche (< 205 mm)

Stahlrahmen

für Vorwand- oder Ständerwandmontage

komplett vormontiert

**höhenverstellbare Objekt- und Armaturenanschlüsse**

mit Schnellverstellung und Höhensicherung

Befestigungsmaterial, TÜV-geprüft

Bidet-Haltebolzen, HT-Ablaufbogen DN 50

Dichtung Ø 32 mm

**2 schallgedämmte Armaturenanschlüsse DN 15**

**Wandwinkel 38 558 00M für Vorwandmontage**

**müssen separat bestellt werden**

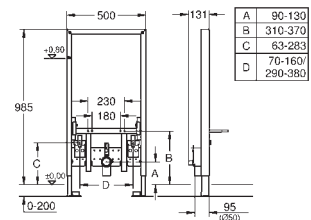

38 545 000

381,90

## Rapid SL

### Element für Bidet, 1,00 m Bauhöhe

Stahlrahmen

für Vorwand- oder Ständerwandmontage

komplett vormontiert

**höhenverstellbare Objekt- und Armaturenanschlüsse**

mit Schnellverstellung und Höhensicherung

Befestigungsmaterial, TÜV-geprüft

Bidet-Haltebolzen, HT-Ablaufbogen DN 50

Dichtung Ø 32 mm

**2 schallgedämmte Armaturenanschlüsse DN 15**

**Wandwinkel 38 558 00M für Vorwandmontage**

**müssen separat bestellt werden**

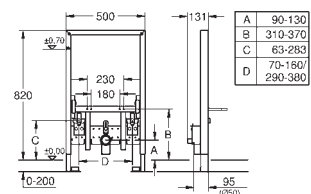
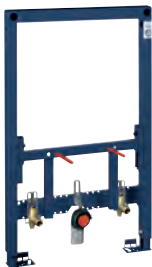

38 543 000

381,90

## Rapid SL

### Element für Bidet, 0,82 m Bauhöhe

Stahlrahmen

für Vorwand- oder Ständerwandmontage

komplett vormontiert

**höhenverstellbare Objekt- und Armaturenanschlüsse**

mit Schnellverstellung und Höhensicherung

Befestigungsmaterial, TÜV-geprüft

Bidet-Haltebolzen, HT-Ablaufbogen DN 50

Dichtung Ø 32 mm

**2 schallgedämmte Armaturenanschlüsse DN 15**

**Wandwinkel 38 558 00M für Vorwandmontage**

**müssen separat bestellt werden**

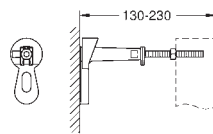

38 558 00M

33,50

## Rapid SL

### Wandwinkel

für **Vorwand-Montage**

für die Befestigung der Elemente

am Mauerwerk oder vor der Ständerwand

stufenlose Tiefenverstellung von 130 - 230 mm

Verkleidungsaufgabe für Einzel- oder Schienenmontage

Befestigungsmaterial

2 Stück



# GROHE RAPID SL BARRIEREFREI

Bestell-Nr.

Farbe

Brutto-Preis  
UVP\* (Euro)

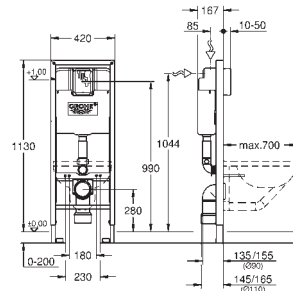

38 675 001

420,25

**Rapid SL**  
Element für WC, 1,13 m Bauhöhe, 0,42 m breit  
mit Spülkasten 6 l

**für WCs mit 70 cm Ausladung**

für Vorwand- oder Ständerwandmontage

Stahlrahmen komplett vormontiert

Befestigungsmaterial, TÜV-geprüft

2 WC-Haltebolzen, Keramikbefestigung

Schraubenabstand 180/230 mm

Ablaufbogen Ø 90 mm, tiefenverstellbar

Reduzierstück Ø 90/110 mm, Zu- und Ablaufgarnitur

pneumatisches Ablaufventil mit zwei Funktionen:

2 Mengen oder Start & Stopp

Armaturengruppe I, schwitzwasserisoliert

Wasseranschluss DN 15 mit integriertem Eckventil

und werkzeugloser Schlauchverschraubung

**Wandwinkel 38 558 00M für Vorwandmontage**

**müssen separat bestellt werden**

**für die Montage von Stützklappgriffen bitte zusätzlich Halteelement 38 559**

**001 bestellen**

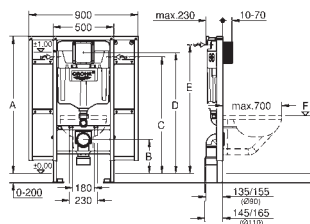

	1130	1080
A	280	230
B	960	910
C	1000	950
D	1060	1010
E	460	410
F		

39 140 000

761,45

**Rapid SL**  
Element für WC, 1,13 m Bauhöhe  
mit Befestigung für Rückenstütze und Haltegriffe

behindertengerechte Ausführung

**für WCs mit 70 cm Ausladung**

für Vorwand- oder Ständerwandmontage

Stahlrahmen komplett vormontiert

mit Schnellverstellung und Höhensicherung

Befestigungsmaterial, TÜV-geprüft

2 WC-Haltebolzen, 4 Wandwinkel, Keramikbefestigung

Schraubenabstand 180/230 mm

PP-Ablaufbogen Ø 90 mm, tiefenverstellbar

Reduzierstück Ø 90/110 mm

Zu- und Ablaufgarnitur

**Spülkasten GD 2, 6 - 9 l mit folgenden Funktionen:**

werkseitige Einstellung 6l und 3l

pneumatisches Ablaufventil mit zwei Funktionen:

2 Mengen oder Start & Stopp

Wasseranschluss von links/rechts/hinten

Armaturengruppe I, schwitzwasserisoliert

Wasseranschluss DN 15 mit integriertem Eckventil

und werkzeugloser Schlauchverschraubung

werkzeuglos montierbarer Revisionsschacht mit Rohbauschutz

**mit Wandwinkeln 38 558 00M für Vorwandmontage**

**Revisionsschacht 40 911 000 für kleine Abdeckplatten separat zu bestellen**

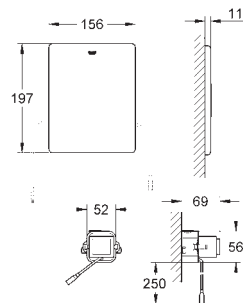

38 759 SD0

edelstahl

936,45

**Funk-Elektronik**

**WC-Funk-Empfangsmodul 868,4 MHz**

für Stützklappgriffe mit Sender von Hewi, Keuco, Lehnen, Normbau, Pressalit,

Deubad, RUD, Emco, FRELU, FSB, Delabie, PSA, EWAR (Wagner Ewar), TECE,

RehaGrip, Sam, Hergert, Fa. Provex

für Spülkasten GD 2, für Spülkasten 6 l

Frontplatte 156 x 197 mm

Servomotor

**mit Trafo 100-230 V AC, 50-60 Hz, 6 V DC**

Spülmenge einstellbar, Spülzeit einstellbar

72 h Spülung aktivierbar

mit Verlängerungskabel 3,00 m

für die Verbindung zwischen Transformator und Elektronik

CE-Zeichen

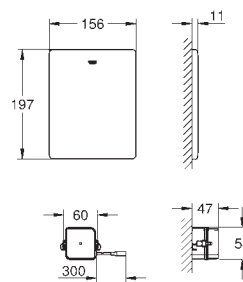

38 934 SD0

edelstahl

922,00

**WC-Steuerung für Hand-Fernbetätigung**

für Wandeinbau-Spülkästen 6 - 9 l

zum Anschluss eines oder mehrerer potenzialfreier Taster

geeignet für Stützklappgriffe mit integrierten Taster von Hewi, Keuco,

Lehnen, Normbau, Pressalit, AMS, Deubad, Erlau, FRELU, FSB

Edelstahl-Abdeckplatte 156 x 197 mm

**Transformator für externe Montage**

**Anschlussspannung 230 V AC, 50/60 Hz, 4,0 VA**

Servomotor

3 m Anschlusskabel

für die Verbindung zwischen Transformator und Elektronik

steckerfertige Anschlussleitung 3 m lang

CE-Zeichen

# GROHE RAPID SL BARRIEREFREI

Bestell-Nr.

Farbe

Brutto-Preis  
UVP\* (Euro)

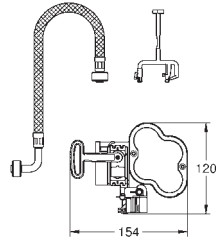

39 141 000

846,20

**Funk-Elektronik  
für WC mit Spülkasten GD2  
WC-Funk-Empfangsmodul 868,4 MHz**

für Funk-Wand-Sender 39 142  
für Stützklappgriffe mit Sender von Hewi, Keuco, Lehnen, Normbau, Pressalit, Deubad, RUD, Emco, FRELU, FSB, Delabie, PSA, EWAR (Wagner Ewar), TECE, RehaGrip, Sam, Hergert, Fa. Provex  
Servomotor  
integrierter Batteriekasten für 4 x 1.5 V Mono D (LR20)  
Spülmenge einstellbar  
72 h Spülung aktivierbar  
2-Mengenspülungen möglich (6/3 oder 9/4,5l)  
WC Betätigung und Batterien sind nicht im Lieferumfang enthalten  
CE-Zeichen

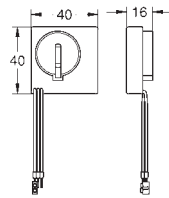

39 142 000

301,40

**Funk-Wand-Sender**

für Funk-Elektronik 39 141 000, 38 759 SD0 und 38 778 000  
Frequenz 868,4 MHz  
mit 2-Mengenspülung bei Doppeltaster  
integrierbar in Standard Unterputzdose (Maße nach DIN 49073)  
CE-Zeichen

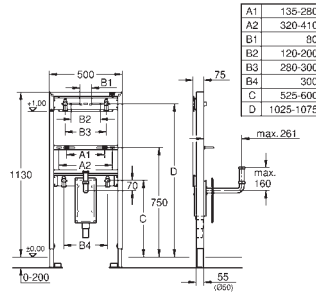

38 625 001

323,90

**Rapid SL  
Element für Waschtisch mit Geruchverschluss**

für Einloch- oder Wandbatterie  
**1,13 m Bauhöhe**  
für Vorwand- oder Ständerwandmontage  
Stahlrahmen komplett vormontiert  
Einzel- oder Schienenmontage  
mit Schnellverstellung und Höhensicherung  
Befestigungsmaterial, TÜV-geprüft  
Waschtisch-Haltebolzen M10, mit Keramikbefestigung  
Schraubenabstand variabel  
**2 schalldämmte Armaturenanschlüsse DN 15**  
**UP-Geruchverschluss für Unterputz-Wandmontage**  
mit Abdeckplatte für Geruchverschluss aus Edelstahl  
mit verstellbarem Ablaufbogen aus Messing  
verchromt, höhenverstellbar  
**Wandwinkel 38 558 00M für Vorwandmontage**  
müssen separat bestellt werden

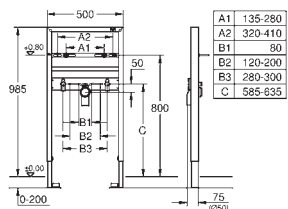

38 541 000

179,90

**Rapid SL  
Element für Waschtisch, für Einlochbatterie**

**1,00 m Bauhöhe**  
für Vorwand- oder Ständerwandmontage  
Stahlrahmen komplett vormontiert  
mit Schnellverstellung und Höhensicherung  
Befestigungsmaterial, TÜV-geprüft  
Waschtisch-Haltebolzen M10, mit Keramikbefestigung  
Schraubenabstand variabel  
HT-Ablaufbogen DN 50, Dichtung Ø 32 mm  
**2 schalldämmte Armaturenanschlüsse DN 15**  
**Wandwinkel 38 558 00M für Vorwandmontage**  
müssen separat bestellt werden

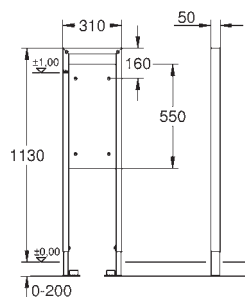

38 559 001

245,10

**Rapid SL  
Halteelement, 1,13 m Bauhöhe**

**für die Befestigung von Stütz- und Haltegriffen**  
in Leichtbau-Ständerwänden oder Vorwandinstallationen  
**0,31 m breit**  
Stahlrahmen, pulverbeschichtet  
wasserfeste Schichtholzplatte  
Befestigungsmaterial  
**Wandwinkel 38 558 00M für Vorwandmontage**  
müssen separat bestellt werden

# GROHE RAPID SL FREISTEHENDE MONTAGE

Bestell-Nr.

Farbe

Brutto-Preis  
UVP\* (Euro)

38 584 001

514,70

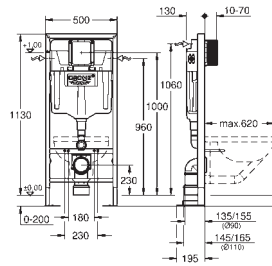

## Rapid SL

### Element für WC, 1,13 m Bauhöhe

#### für freistehende, Vorwand- oder Ständerwandmontage

Stahlrahmen komplett vormontiert

mit Höhensicherung

Befestigungsmaterial

2 WC-Haltebolzen, Keramikbefestigung

WCs mit Auflagefläche < 205 mm erfordern Abstützungsset 38 779

Schraubenabstand 180/230 mm

Ablaufbogen Ø 90 mm, tiefenverstellbar

Reduzierstück Ø 90/110 mm, Zu- und Ablaufgarnitur

### Spülkasten GD 2, 6 - 9 l mit folgenden Funktionen:

werkseitige Einstellung 6l und 3l

pneumatisches Ablaufventil mit zwei Funktionen:

2 Mengen oder Start & Stopp

Wasseranschluss von links/rechts/hinten

Armaturengruppe I, schwitzwasserisoliert

Wasseranschluss DN 15 mit integriertem Eckventil

und werkzeugloser Schlauchverschraubung

werkzeuglos montierbarer Revisionsschacht mit Rohbauschutz

### Wandwinkel 38 558 00M für Vorwandmontage

müssen separat bestellt werden

Revisionsschacht 40 911 000 für kleine Abdeckplatten separat zu bestellen

38 587 000

514,70

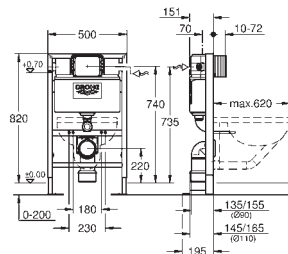

## Rapid SL

### Element für WC, 0,82 m Bauhöhe

#### für freistehende, Vorwand- oder Ständerwandmontage

Stahlrahmen komplett vormontiert

mit Höhensicherung

TÜV-geprüft, Befestigungsmaterial

2 WC-Haltebolzen, Keramikbefestigung

Schraubenabstand 180/230 mm

Ablaufbogen Ø 90 mm, tiefenverstellbar

Reduzierstück Ø 90/110 mm, Zu- und Ablaufgarnitur

### Spülkasten 6 - 9 l, mit den folgenden Funktionen:

pneumatisches Ablaufventil mit zwei Funktionen:

2 Mengen oder Start & Stopp

#### Betätigung von vorn oder oben

Wasseranschluss von links/rechts/hinten

Armaturengruppe I, schwitzwasserisoliert

Wasseranschluss DN 15 mit integriertem Eckventil

und werkzeugloser Schlauchverschraubung

kürzbarer Revisionsschacht mit Rohbauschutz

### Wandwinkel 38 558 00M für Vorwandmontage

müssen separat bestellt werden

Revisionsschacht 40 950 000 für kleine Abdeckplatten muss separat bestellt werden

38 581 001

556,95

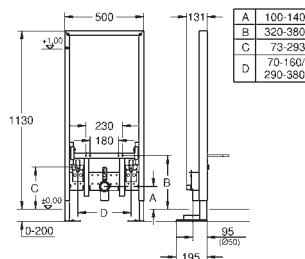

## Rapid SL

### Element für Bidet, 1,13 m Bauhöhe

#### für freistehende, Vorwand- oder Ständerwandmontage

Stahlrahmen komplett vormontiert

#### höhenverstellbare Objekt- und Armaturenanschlüsse

mit Höhensicherung

TÜV-geprüft, Befestigungsmaterial

Bidet-Haltebolzen

HT-Ablaufbogen DN 50, Dichtung Ø 32 mm

2 schalldämmte Armaturenanschlüsse DN 15

Wandwinkel 38 558 00M für Vorwandmontage

müssen separat bestellt werden

# GROHE RAPID SL FREISTEHENDE MONTAGE

Bestell-Nr.

Farbe

Brutto-Preis  
UVP\* (Euro)

38 558 00M

33,50

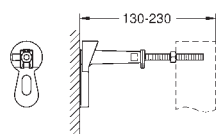

## Rapid SL

### Wandwinkel

#### für Vorwand-Montage

für die Befestigung der Elemente

am Mauerwerk oder vor der Ständerwand

stufenlose Tiefenverstellung von 130 - 230 mm

Verkleidungsauflage für Einzel- oder Schienenmontage

Befestigungsmaterial

2 Stück

# GROHE RAPID SL HALTER FÜR ARMATUREN

Bestell-Nr.

Farbe

Brutto-Preis  
UVP\* (Euro)

37 998 000

124,25

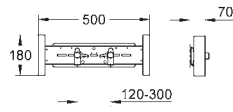

**Rapid SL**  
**Halterung für Aufputz-Armaturen**  
**für Leichtbau-Ständerwände**  
**und Leerelemente**  
**2 schalldämmte Armaturenanschlüsse DN 15**  
Befestigungsmaterial

# GROHE RAPID SL PROJEKTELEMENTE

Bestell-Nr.

Farbe

Brutto-Preis  
UVP\* (Euro)

38 840 000 N/N

194,05

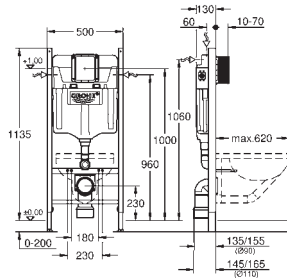

**Rapid SL Projekt für Wand-WC**  
**Element für WC, 1,13 m Bauhöhe**  
für Vorwand- oder Ständerwandmontage  
Stahlrahmen  
mit Schnellverstellung und Höhensicherung  
Befestigungsmaterial  
2 WC-Haltebolzen, Keramikbefestigung  
Schraubenabstand 180/230 mm  
Ablaufbogen Ø 90 mm, tiefenverstellbar  
Reduzierstück Ø 90/110 mm, Zu- und Ablaufgarnitur

**Spülkasten GD 2, 6 - 9 l mit folgenden Funktionen:**  
werkseitige Einstellung 6l und 3l  
pneumatisches Ablaufventil mit zwei Funktionen:  
2 Mengen oder Start & Stopp  
Wasseranschluss von links/rechts/hinten oder oben  
Armaturengruppe I, schwitzwasserisoliert  
Wasseranschluss DN 15 mit integriertem Eckventil  
und werkzeugloser Schlauchverschraubung  
werkzeuglos montierbarer Revisionsschacht mit Rohbauschutz  
senkrechte und waagerechte Montage

**Wandwinkel 38 558 00M für Vorwandmontage**  
**müssen separat bestellt werden**  
**Revisionsschacht 40 911 000 für kleine Abdeckplatten separat zu bestellen**  
**Verkaufseinheit: Palette, Palettengröße 10 Stück**

38 731 000 N/N

103,85

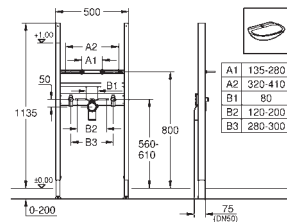

**Rapid SL Projekt für Wand-WC**  
**Element für Waschtisch, für Einlochbatterie**  
**1,13 m Bauhöhe**  
für Vorwand- oder Ständerwandmontage  
Stahlrahmen  
Befestigungsmaterial  
Waschtisch-Haltebolzen M10, mit Keramikbefestigung  
Schraubenabstand variabel  
HT-Ablaufbogen DN 50, Dichtung Ø 32 mm  
**2 schalldämmte Armaturenanschlüsse DN 15**  
**Wandwinkel 38 558 00M für Vorwandmontage**  
**müssen separat bestellt werden**  
**Verkaufseinheit: Palette, Palettengröße 12 Stück**

38 558 00M

33,50

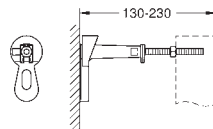

**Rapid SL**  
**Wandwinkel**  
für **Vorwand-Montage**  
für die Befestigung der Elemente  
am Mauerwerk oder vor der Ständerwand  
stufenlose Tiefenverstellung von 130 - 230 mm  
Verkleidungsauflage für Einzel- oder Schienenmontage  
Befestigungsmaterial  
2 Stück



# GROHE RAPID SL VERKLEIDUNGEN UND ZUBEHÖR

Bestell-Nr.

Farbe

Brutto-Preis  
UVP\* (Euro)

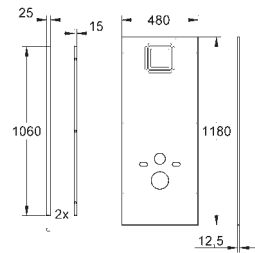

38 636 001

82,75

**Rapid SL**  
**Verkleidung für Wand-WC**  
**1,13 m Bauhöhe**  
Gipsfaserplatte  
1190 x 480 x 12,5 mm  
mit allen Ausschnitten  
Schnellbauschrauben  
2 verzinkte Auflagewinkel mit  
Befestigungsschrauben

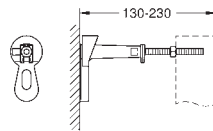

38 558 00M

33,50

**Rapid SL**  
**Wandwinkel**  
für **Vorwand-Montage**  
für die Befestigung der Elemente  
am Mauerwerk oder vor der Ständerwand  
stufenlose Tiefenverstellung von 130 - 230 mm  
Verkleidungsauflage für Einzel- oder Schienenmontage  
Befestigungsmaterial  
2 Stück

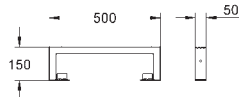

38 629 000

127,80

**Rapid SL**  
**Verlängerungsset**  
für Bodenaufbau von 200 bis zu 350 mm  
Befestigungsmaterial  
nicht geeignet für Projektelemente

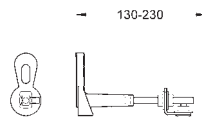

38 733 000

38,30

**Rapid SL**  
**Montagewinkel**  
zur zusätzlichen Befestigung der WC-Elemente  
oder Elementmontage **ohne Bodenbefestigung**  
Montagewinkel komplett mit Wandlasche und  
Befestigungsmaterial  
2 Stück

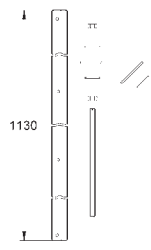

38 562 001

135,45

**Rapid SL**  
**Eckmontageset**  
für **WC, Bidet, Waschtisch und Urinal**  
Einzel- oder Schienenmontage  
Eckabstände max. 625 mm  
Befestigungsmaterial für Eckmontage  
2 Wandwinkel **1,13 m**  
135°

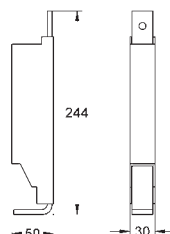

38 779 000

92,35

**Rapid SL**  
**Abstützungsset für WCs**  
VPE 2 STK  
senkrechte Drucktraversen für Keramiken mit kleiner Auflagefläche (< 205 mm)

# GROHE RAPID SL VERKLEIDUNGEN UND ZUBEHÖR

Bestell-Nr.

Farbe

Brutto-Preis  
UVP\* (Euro)

39 607 000

88,05

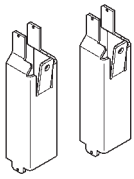

**Rapid SLX  
Abstützungsset für WCs**  
VPE 2 STK  
senkrechte Drucktraversen für Keramiken mit kleiner Auflagefläche (< 205 mm)

37 131 000

16,55

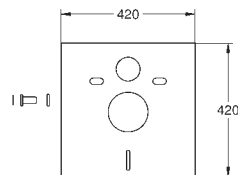

**Schallschutz-Set  
für WC**  
Schallschutzmatte  
2 Gummihülsen

40 911 000

17,15

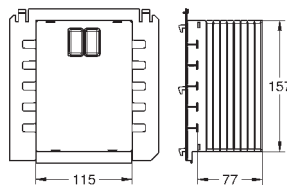

**Revisionschacht für kleine Abdeckplatten**  
zur Kombination mit Rapid SL und Uniset GD 2 Spülkasten

66 791 000

12,50



**Revisionschacht für große Abdeckplatten**  
zur Kombination mit Rapid SLX

43 617 000

93,10

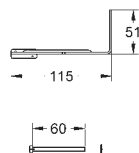
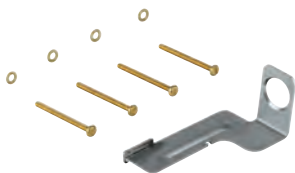

**Motorhalter**  
für Rapid SL 38 675  
behindertengerechte Ausführung  
ab Baujahr Mitte 2008  
zur Montage der Infrarot Elektronik

39 691 000

63,65



**Dichtungsset S für kleine Revisionschächte**  
mit WC-Dichtmanschette und Dichtband in Anlehnung an ETAG 022 Anhang F

# GROHE RAPID SL VERKLEIDUNGEN UND ZUBEHÖR

Bestell-Nr.

Farbe

Brutto-Preis  
UVP\* (Euro)

39 692 000

63,65

**Dichtungsset**

mit WC-Dichtmanschette und Dichtband in Anlehnung an ETAG 022 Anhang F

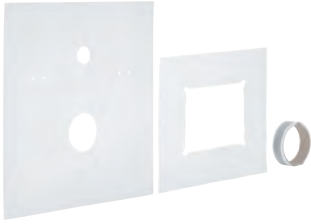

# GROHE UNISSET ELEMENTE UND ZUBEHÖR

Bestell-Nr.

Farbe

Brutto-Preis  
UVP\* (Euro)

38 643 001

245,45

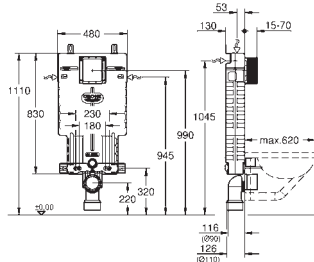

## Uniset

### Element für WC mit EPS-Gehäuse

schalldämmendes EPS-Modul zum Ummauern  
830 x 470 x 130 mm  
Schienenadapter für Modulbefestigung  
Wandschiene mit Befestigungszubehör für Einzelmontage  
2 WC-Haltebolzen  
Schraubenabstand 180/230 mm  
Keramikbefestigung  
Ablaufbogen Ø 90 mm, tiefenverstellbar  
Reduzierstück Ø 90/110 mm, Zu- und Ablaufgarnitur

### Spülkasten GD 2, 6 - 9 l mit folgenden Funktionen:

werkseitige Einstellung 6l und 3l  
pneumatisches Ablaufventil mit zwei Funktionen:  
2 Mengen oder Start & Stopp  
Wasseranschluss von links/rechts/hinten oder oben  
Armaturengruppe I, schwitzwasserisoliert  
Wasseranschluss DN 15 mit integriertem Eckventil  
und werkzeugloser Schlauchverschraubung  
werkzeuglos montierbarer Revisionsschacht mit Rohbauschutz

Revisionsschacht 40 911 000 für kleine Abdeckplatten separat zu bestellen

38 415 001

382,20

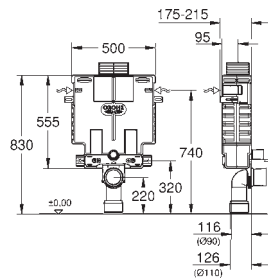

## Uniset

### Element für WC, 0,82 m Bauhöhe Betätigung von vorn oder oben

schalldämmendes EPS-Modul zum Ummauern  
Schienenadapter für Modulbefestigung  
Wandschiene mit Befestigungszubehör für Einzelmontage  
2 WC-Haltebolzen  
Schraubenabstand 180/230 mm  
Keramikbefestigung  
Ablaufbogen Ø 90 mm, tiefenverstellbar  
Zu- und Ablaufgarnitur

### Spülkasten 6 - 9 l, mit den folgenden Funktionen:

pneumatisches Ablaufventil mit zwei Funktionen:  
2 Mengen oder Start & Stopp  
Wasseranschluss von links/rechts oder oben  
Armaturengruppe I, schwitzwasserisoliert  
Wasseranschluss DN 15, Eckventil DN 15  
kürzbarer Revisionsschacht mit Rohbauschutz

38 785 000

315,65

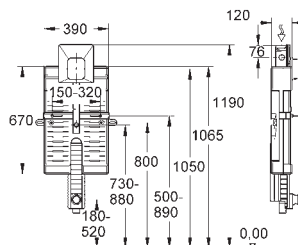

## Uniset

### Element für Urinal mit Infrarot-Elektronik

mit GROHE Rapido U  
für manuelle Betätigung oder

**Tectron Infrarot Elektronik 6 V oder 230 V**  
schalldämmendes EPS-Modul zum Ummauern  
Schienenadapter für Modulbefestigung  
Befestigungszubehör für Einzelmontage  
höhenverstellbare Objektanschlüsse  
Zulaufanschluss und Zulaufgarnitur  
HT-Ablaufbogen DN 50, Gewindebolzen M8  
Befestigungsmaterial für Urinalbecken  
Wassergruppe mit Vorabspernung  
Fließdruck min. 0,5 bar, Betriebsdruck max. 10 bar  
Durchspülhilfe  
werkseitig geprüfte Funktionseinheit  
Wasseranschlüsse G 1/2 außen  
Anschlussbox für Netzanschluss 230 V  
Einbaubox mit Dichtflansch  
kürzbarer Revisionsschacht mit Rohbauschutz für  
Fertigmontagesets mit Abmessungen 116 x 144 mm

# GROHE UNISET ELEMENTE UND ZUBEHÖR

Bestell-Nr.

Farbe

Brutto-Preis  
UVP\* (Euro)

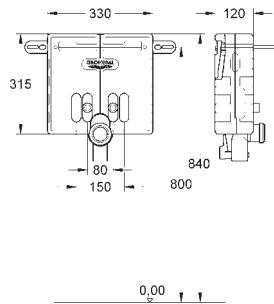
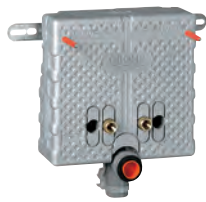

37 576 000

203,30

**Uniset**

**Element für Waschtisch, für Einlochbatterie**

schalldämmendes EPS-Modul zum Ummauern  
Schienenadapter für Modulbefestigung  
Befestigungszubehör für Einzelmontage  
höhenverstellbarer Armaturen- und Ablaufanschluss  
Waschtisch-Haltebolzen  
Schraubenabstand 280 mm  
HT-Ablaufbogen DN 50  
Dichtung Ø 32 mm  
2 Armaturenanschlüsse DN 15  
Befestigungsmaterial für Waschtisch  
Tragestützen 37 304 000 für Vorwandmontage müssen separat bestellt werden

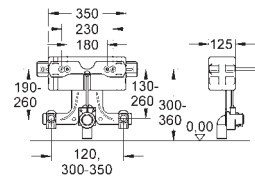
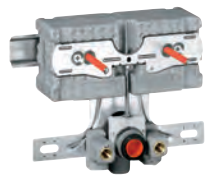

37 578 001

267,10

**Uniset**

**Element für Bidet mit EPS-Gehäuse**

schalldämmendes EPS-Modul zum Ummauern  
Schienenadapter für Modulbefestigung  
für Einzel- oder Reihenmontage  
Wandschiene mit Befestigungszubehör für Einzelmontage  
Bidet-Haltebolzen  
höhenverstellbarer Armaturen- und Ablaufanschluss  
HT-Ablaufbogen DN 50  
Dichtung Ø 32 mm  
2 Armaturenanschlüsse variabel  
Befestigungsmaterial für Bidet  
Tragestützen 37 304 000 für Vorwandmontage müssen separat bestellt werden

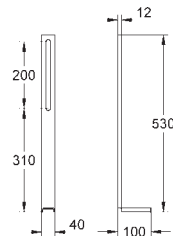

37 304 000

39,15

**Uniset**

**Tragestützen**

passend zu Uniset für WC und Bidet  
aus verzinktem Stahl  
Befestigungsmaterial für Vorwandinstallation



40 899 000 N/N

44,75

**Nachrüst-/Umrüstset**

**für Dusch-WCs Sensia Arena und IGS**

zum Nachrüsten bestehender Rapid SL und Uniset Installationen  
auf Dusch-WC Sensia Arena oder IGS  
Leerrohr mit Sicherungsring und Flachdichtung  
Kabelbinder  
Verbindungsrohr Ø 45 mm  
Ablaufmanschette Ø 90 mm

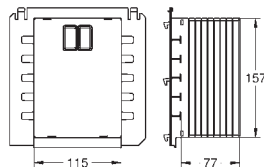

40 911 000

17,15

**Revisionschacht für kleine Abdeckplatten**

zur Kombination mit Rapid SL und Uniset GD 2 Spülkasten

# GROHE RAPID PRO

Bestell-Nr.

Farbe

Brutto-Preis  
UVP\* (Euro)

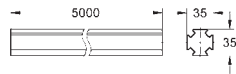

39 019 000

8,85

**Rapid Pro  
Profil**

für teilhohe und raumhohe  
Wandkonstruktionen  
verzinkt  
35 x 35 mm  
Profillänge 5000 mm  
Preisangabe pro Meter  
**Verkaufseinheit 20 m**

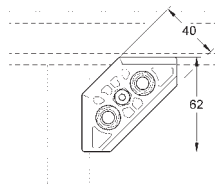
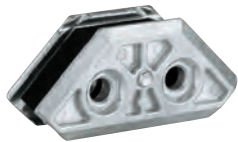

39 020 000

3,35

**Rapid Pro  
Profilverbinder**

für die Erstellung von 90° und 45°  
Verbindungen sowie Parallelverbindungen  
Zinkdruckguss  
komplett vormontiert  
**Verkaufseinheit 50 Stück**

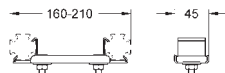

39 022 000

10,20

**Rapid Pro  
Abstandhalter**

zum Fixieren und Aussteifen des Profilsystems  
und Herstellung variabler Profilverbindungen  
Tiefenverstellung variabel  
verzinkt  
komplett vormontiert  
**Verkaufseinheit 1 Stück**

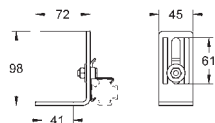

39 023 000

5,85

**Rapid Pro  
Montagewinkel**

für Wand- und Bodenbefestigung von Profilen  
verzinkt  
komplett vormontiert  
Befestigungsmaterial  
**Verkaufseinheit 1 Stück**

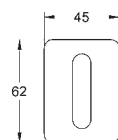

39 046 000

1,85

**Rapid Pro  
Schallschutz-Set**

für Montagewinkel  
Kork  
selbstklebend  
**Verkaufseinheit 1 Stück**

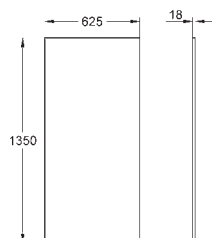

39 026 000

18,70

**Rapid Pro  
Verkleidung**

zur einlagigen Verkleidung der Rahmenkonstruktion  
Gipskartonplatte imprägniert  
1350 x 625 x 18 mm  
**Verkaufseinheit 30 Stück**



# GROHE RAPID PRO

Bestell-Nr.

Farbe

Brutto-Preis  
UVP\* (Euro)

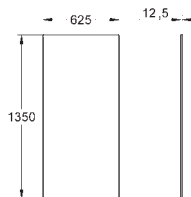

39 045 000

98,40

**Rapid Pro  
Verkleidung**

zur einlagigen Verkleidung der Rahmenkonstruktion  
in wasserbelasteten Bereichen  
**Verkaufseinheit 30 Stück**



39 028 000

38,40

**Rapid Pro  
Schnellbauschrauben**

250 Stück  
35 x Ø 3,5 mm  
mit Bohrspitze  
zur Befestigung der Verkleidungen 39 026/ 39 045

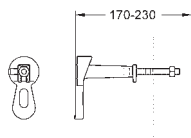

39 029 000

15,85

**Rapid Pro  
Wandbefestigung**

für die Abstützung der Vorwandinstallation  
komplett mit Wandlasche, Stellschraube  
und Befestigungsmaterial  
**Verkaufseinheit 1 Stück**

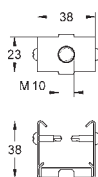

39 024 000

3,80

**Rapid Pro  
Befestigungsclip M 10**

zum Befestigen von Lasten direkt am Profil  
Stahlclip mit Mutter M 10  
verzinkt  
**Verkaufseinheit 1 Stück**

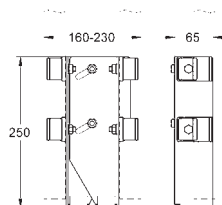

39 025 000

54,30

**Rapid Pro  
Halterung**

für freistehende Montage  
zur Stabilisierung freistehender  
Installationswände  
Tiefenverstellung variabel  
pulverbeschichtet  
komplett vormontiert  
Befestigungsmaterial

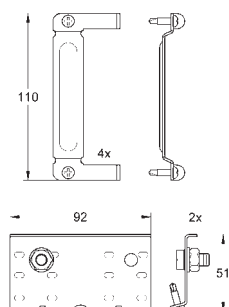

39 049 000

11,00

**Rapid Pro  
Befestigungssatz**

für die Montage von Rapid SL Elementen in Rapid Pro  
bestehend aus 4 Profilbefestigungen, 2 Bodenplatten  
und Befestigungsmaterial

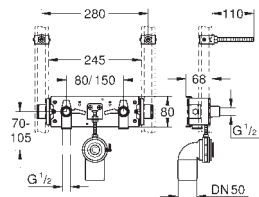
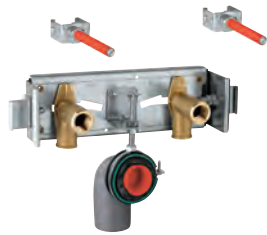

39 030 000

76,70

**Rapid Pro**  
**Halterung für Waschtisch mit Standarmatur**  
**2 schallgedämmte Armaturenanschlüsse DN 15**  
Verdrehsicherung  
verzinkt  
Ablaufbogenhalterung  
Ablaufbogen DN 40/50  
Dichtung Ø 32 mm  
2 Gewindeclips M 10  
2 Waschtischhaltebolzen  
Keramikbefestigung  
Profilbefestigung  
Breite 245 mm

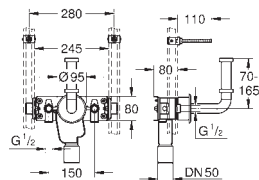

39 034 000

148,95

**Rapid Pro**  
**Halterung für Waschtisch mit Standarmatur und UP-Geruchverschluss**  
**2 schallgedämmte Armaturenanschlüsse DN 15**  
Verdrehsicherung  
verzinkt  
UP-Geruchverschluss DN 50  
2 Gewindeclips M 10  
2 Waschtischhaltebolzen  
Keramikbefestigung  
Profilbefestigung  
Breite 245 mm

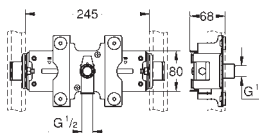

39 035 000

88,45

**Rapid Pro**  
**Halterung für Aufputz-Armatur/ Einzelzapfstelle**  
schallgedämmter Armaturenanschluss DN 15  
Verdrehsicherung  
verzinkt  
Profilbefestigung  
Breite 245 mm

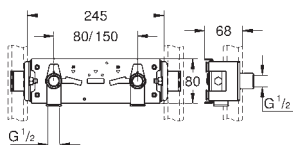

39 044 000

53,40

**Rapid Pro**  
**Halterung für Aufputz-Armaturen**  
**2 schallgedämmte Armaturenanschlüsse DN 15**  
Verdrehsicherung  
verzinkt  
Profilbefestigung  
Breite 245 mm

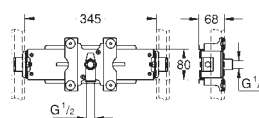

39 060 000

88,45

**Rapid Pro**  
**Halterung für Aufputz-Armatur/ Einzelzapfstelle**  
schallgedämmter Armaturenanschluss DN 15  
Verdrehsicherung  
verzinkt  
Profilbefestigung  
Breite 345 mm

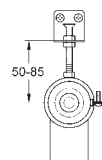

39 051 000

13,00

**Rapid Pro**  
**Ablaufschelle**  
DN 50 mit Dämmgummi für Armaturenhalterung 39 044 000

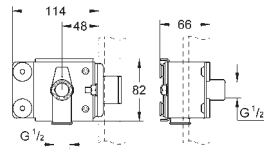

39 065 000

35,05

**Rapid Pro  
Halterung für Aufputz-Armatur/  
Einzelzapfstelle**

schallgedämmter Armaturenanschluss DN 15  
Verdrehsicherung  
einseitig befestigt  
verzinkt

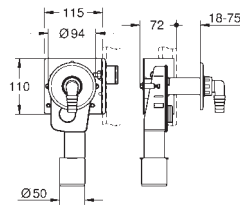

39 040 000

83,45

**Rapid Pro  
Halterung für Waschmaschine**

vertikale oder horizontale Montage  
einseitig befestigt  
verzinkt  
Wandebau-Geruchverschluss DN 50  
Wandrose, weiß  
Winkelschlauchstutzen

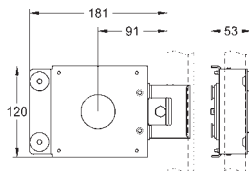

39 066 000

23,45

**Rapid Pro  
Halterung für Unterputz-Seitenbrausen**

einseitig befestigt  
für Anschluss von hinten  
verzinkt

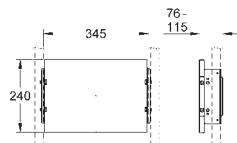

39 042 000

63,35

**Rapid Pro Halteplatte**  
für die Befestigung von Unterputz-Armaturen und Raumlüftern  
345 x 240 x 20 mm  
**mit Tiefenverstellung 75-115 mm**  
wasserfeste Schichtholzplatte, Befestigungsmaterial

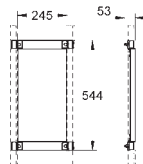

39 039 000

83,50

**Rapid Pro  
Halteplatte**  
für die Befestigung von  
Ausstattungsgegenständen  
und mittelschweren Lasten  
Schichtholz, wasserfest  
245 x 460 x 20 mm  
Profilbefestigung  
Breite 245 mm

GROHE  
SPÜLSYSTEME





## INHALT

WC	Spülkasten Aufputz/Wandeinbau	520
	Zubehör für WC-Spülkästen	521
	Druckspüler WC	524
	WC-Elektronik/-Pneumatik	527
Urinal	Urinal-Elektronik	531
	Druckspüler Urinal	535



# GROHE SPÜLKASTEN AUFPUTZ/WANDEINBAU

Bestell-Nr.

Farbe

Brutto-Preis  
UVP\* (Euro)

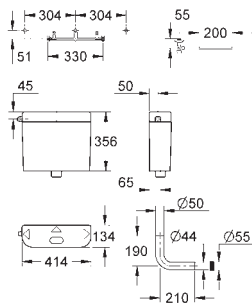

37 355 SH0

alpinweiß

152,60

**Spülkasten für WC  
6-9l einstellbar**

Aufputz  
Spülung unterbrechbar  
Servobetätigung  
tiefhängend  
aus ABS  
Armaturengruppe I  
schwitzwasservollisoliert  
Eckventil DN 15  
Kupferrohr  
Montageschablone  
Spülrohrbogen  
WC-Innenverbinder

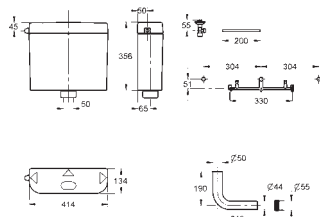

37 791 SH0

alpinweiß

94,80

**Spülkasten für WC  
6-9l einstellbar**

Aufputz  
Spülung unterbrechbar  
Servobetätigung  
tiefhängend  
aus PS  
Armaturengruppe I  
schwitzwasservollisoliert  
Eckventil DN 15  
Kupferrohr  
Montageschablone  
Spülrohrbogen  
WC-Innenverbinder

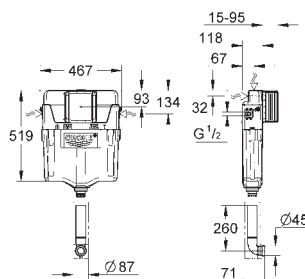

38 661 000

199,15

**Spülkasten GD 2 für WC  
6-9l einstellbar**

werkseitige Einstellung 6l und 3l  
pneumatisches Ablaufventil mit zwei Funktionen:  
2 Mengen oder Start & Stopp  
Wasseranschluss von links/rechts/hinten oder oben  
Armaturengruppe I, schwitzwasserisoliert  
Wasseranschluss DN 15 mit integriertem Eckventil  
und werkzeugloser Schlauchverschraubung  
werkzeuglos montierbarer Revisionschacht mit Rohbauschutz  
Spülrohr mit Schwitzwasserisolierung  
Befestigungslaschen  
**ohne Abdeckplatte/Betätigung**  
Revisionschacht 40 911 000 für kleine Abdeckplatten separat zu bestellen

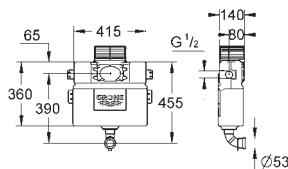

38 422 000

224,30

**Spülkasten für WC  
6-9l einstellbar**

Wandeinbau  
**0,82 m Bauhöhe**  
2-Mengen-Ablaufventil, pneumatisch  
**Betätigung von vorn oder oben**  
Wasseranschluss von links/rechts oder oben  
Armaturengruppe I, schwitzwasserisoliert  
Wasseranschluss DN 15  
Befestigungslaschen  
Spülrohr  
kürzbarer Revisionschacht mit Rohbauschutz  
**ohne Abdeckplatte/Betätigung**



# GROHE ZUBEHÖR FÜR WC-SPÜLKÄSTEN

	Bestell-Nr.	Farbe	Brutto-Preis UVP* (Euro)
	37 095 000		41,70
	<b>Füllventil</b> 3/8", universell einsetzbar <b>ohne Versatzausgleichsstück</b> Abdeckkappe, Drossel Kürzungsmöglichkeit max. 100 mm		
	37 092 000		45,70
	<b>dito, mit Versatzausgleich</b>		
	43 537 000		49,30
	<b>Füllventil</b> für Unterputz-Spülkästen 6 l		
	42 253 000		86,10
	<b>Ablaufventil-Dual Flush</b>		
	43 907 PI0	matchchrom/chrom	104,20
	<b>Austauschgarnitur</b> für aufgesetzte Keramik-Spülkästen mit Füllventil, Servo-Ablaufventil Spülung unterbrechbar Befestigungssatz mit Schrauben (100 mm) und Moosgummidichtung Ø 100 mm Zentrierringe für Füll- und Ablaufventil bei größeren Bohrungen GROHE StarLight Oberfläche Kürzungsmöglichkeit max. 100 mm		
	38 735 000		111,75
	<b>Umrüstset</b> für Spülkasten 6 l 2-Mengen-Ablaufventil AV1 mit Ventilsitz für 6 l oder 3 l Eckventil DN 15 Schrauben-Führungsrohre		
	38 736 000		111,75
	<b>2-Mengen-Umrüstset</b> für Spülkasten GD 2 <b>6-9l einstellbar</b> 2-Mengen-Ablaufventil AV1 mit Ventilsitz		

# GROHE ZUBEHÖR FÜR WC-SPÜLKÄSTEN

	Bestell-Nr.	Farbe	Brutto-Preis UVP* (Euro)
 	<b>42 320 000</b> <b>2-Mengen-Ablaufventil AV1</b> mit Verlängerungsrohr <b>6-9l einstellbar</b> ohne Ventilsitz		73,50
	<b>42 233 000</b> <b>Anschlusssschlauch</b>	chrom	17,70
 	<b>43 908 000</b> <b>Wandebau-Spülrohr</b> komplett zu Spülkasten Wandebau mit Styropor-Isolierung und Schutzstopfen 280 mm lang		27,65
 	<b>37 311 K00</b> <b>WC Zu- und Ablaufgarnitur</b> für wandhängendes WC Verbindungsrohr Ø 45 mm Ablaufmanschette Ø 90 mm 150 mm lang Abdeckung für WC-Haltebolzen	schwarz	28,40
 	<b>42 327 000</b> <b>PP-Ablaufbogen Ø 90 mm</b> mit Tiefenverstellung		22,65
 	<b>42 333 000</b> <b>4,5 l Adapter für GD2</b> zur Reduzierung der maximalen Spülmenge auf 4,5 l geeignet für alle Elemente mit Spülkasten GD 2		17,05

# GROHE ZUBEHÖR FÜR WC-SPÜLKÄSTEN

Bestell-Nr.

Farbe

Brutto-Preis  
UVP\* (Euro)

37 131 000

16,55

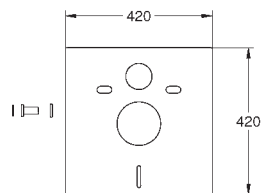

**Schallschutz-Set**  
für WC  
Schallschutzmatte  
2 Gummihülsen



42 075 000

9,00

**Spülstromdrossel**  
zur Reduzierung des Spülstroms  
für Aufputz-Spülkästen  
Verwendung im Spülrohr  
im Bedarfsfall kürzbar



42 300 000

25,60

**Spülstromdrossel**  
zur Reduzierung des Spülstroms  
für Spülkästen GD 2  
Verwendung im Ventilsitz

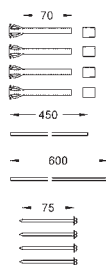

38 714 000

23,25

**Verlängerungs-Set 70 mm**  
für Abdeckplatten/Betätigungen zum  
Spülkasten, 6 - 9 l  
mit pneumatischem Ablaufventil

# GROHE DRUCKSPÜLER WC

Bestell-Nr. Farbe Brutto-Preis  
UVP\* (Euro)

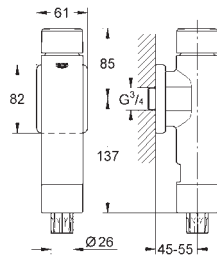

**37 347 000 chrom 235,70**

**Rondo A.S.  
Druckspüler für WC**  
DN 20  
Messing  
**ohne Vorabspernung**  
GROHE StarLight Oberfläche  
für Flach- und Tiefspül-WC  
Betätigungskappe und Abgangsmutter aus Kunststoff  
mit Spülstromregulierung  
**6-9l einstellbar**  
mit Rosette  
Fließdruck min. 1,2 bar, Betriebsdruck max. 5 bar  
Armaturengruppe I

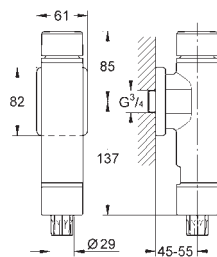

**37 349 000 chrom 277,10**

**Rondo A.S.  
Druckspüler für WC**  
DN 20  
Messing  
integrierte Vorabspernung  
GROHE StarLight Oberfläche  
für Flach- und Tiefspül-WC  
Betätigungskappe und Abgangsmutter aus Kunststoff  
mit Spülstromregulierung  
**6-9l einstellbar**  
mit Rosette  
Fließdruck min. 1,2 bar, Betriebsdruck max. 5 bar  
Armaturengruppe I

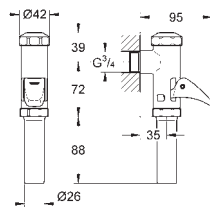

**37 141 000 chrom 134,85**

**DAL-Voll-Automatic-Spüler für WC**  
DN 20  
Messing  
**ohne Vorabspernung**  
GROHE StarLight Oberfläche  
für Flach- und Tiefspül-WC  
mit automatischer Spülstromregulierung  
von 1,2 - 5,0 bar Fließdruck einsetzbar  
Betriebsdruck max. 5 bar  
Armaturengruppe II

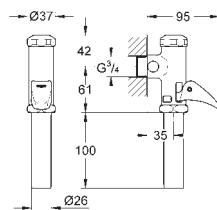

**37 139 000 chrom 109,30**

**DAL-Automatic-Spüler für WC**  
DN 20  
Messing  
**ohne Vorabspernung**  
GROHE StarLight Oberfläche  
für Flach- und Tiefspül-WC  
mit Betätigungskappe und Abgangsstützen  
mit Spülstromregulierung  
Fließdruck min. 1,2 bar  
Betriebsdruck max. 5 bar  
Armaturengruppe II

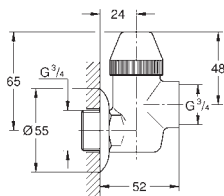

**37 636 000 87,10**

**Vorabsperventil**  
DN 20  
Aufputz  
mit nichtsteigender Spindel  
Rosette  
für Rohrmontage unter Putz  
GROHE StarLight Oberfläche

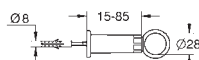

**37 132 000 chrom 32,55**

**Spülrohrschelle**  
Befestigung verdeckt  
für Spülrohr Ø 28 mm  
für Wandabstand 15 - 85 mm

# GROHE DRUCKSPÜLER WC

Bestell-Nr.

Farbe

Brutto-Preis  
UVP\* (Euro)

37 133 000

**Eingangsverschraubung**  
für Eckmontage  
DN 20

71,60

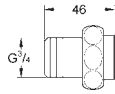

37 107 000

**Spülrohr**  
für WC-Druckspüler  
Ø 28 x 26 mm  
**600 x 200 mm**  
Messing  
Spülrohrschelle  
für Wandabstand 15 - 85 mm  
Verbinder

chrom

78,55

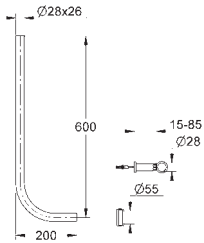

37 114 000

**Spülrohr-Verlängerung**  
Ø 28 x 26 mm  
260 mm  
Messing

chrom

32,45

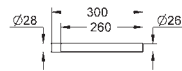

# GROHE DRUCKSPÜLER WC

Bestell-Nr.

Farbe

Brutto-Preis  
UVP\* (Euro)

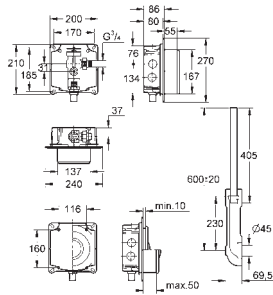

37 153 000

240,25

**Druckspüler für WC**  
Wandebau  
DN 20

**Vorabspernung**  
**6-9l einstellbar**

von 1,2 - 5,0 bar Fließdruck einsetzbar  
mit Spülstromregulierung  
Wandebaukasten mit Durchspülbogen  
Spülrohr höhenverstellbar  
**ohne Abdeckplatte/Betätigung**  
Armaturengruppe I

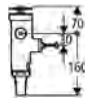
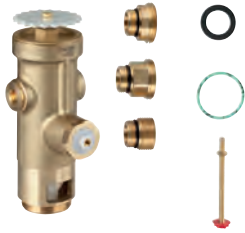

43 996 000

224,75

**Druckspüler für WC**  
Wandebau  
DN 20

**Austauscharmatur** für 677.00.200/677.03.200/680.00.200  
**ohne Vorabspernung**  
**ohne Durchspülbogen**



43 997 000

246,90

**Druckspüler für WC**  
DN 20

**Austauscharmatur** für 677.00.500/677.03.500/680.00.500  
Niederdruck  
**ohne Vorabspernung**  
**ohne Durchspülbogen**

**Hinweis:**

Bei Austausch des Modells 677. mit Edelstahl-Abdeckplatte muss der Austausch gegen 43 997 und die Kunststoff-Abdeckplatte 43 179 P00 erfolgen

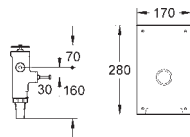

42 902 000

chrom

365,95

**Druckspüler für WC**  
Wandebau  
DN 20

**6-9l einstellbar**  
Edelstahl-Abdeckplatte  
**ohne Vorabspernung**, ohne Spülrohr  
**zum Austausch** gegen Modell **663.04.200 (G1)**

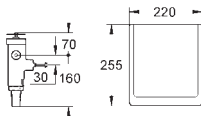
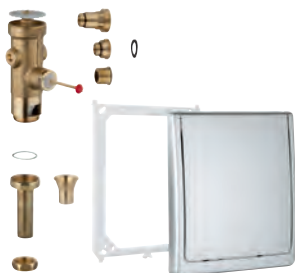

42 901 000

chrom

365,95

**Druckspüler für WC**  
DN 20  
Wandebau

**6-9l einstellbar**  
Classic-Abdeckplatte 220 x 255 mm  
GROHE StarLight Oberfläche  
**ohne Vorabspernung**  
**ohne Durchspülbogen**

**Austauscharmatur** für 622.03.200 (G3/4), 623.03.200 (G3/4), 669.03.200 (G3/4), 668.03.200 (G3/4), 670.03.200 (G3/4)

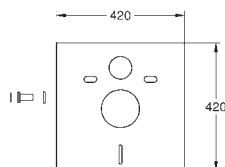

37 131 000

16,55

**Schallschutz-Set**  
für WC  
Schallschutzmatte  
2 Gummihülsen



# GROHE WC-ELEKTRONIK/-PNEUMATIK

Bestell-Nr.

Farbe

Brutto-Preis  
UVP\* (Euro)

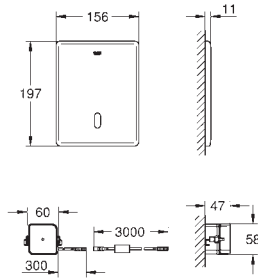

**38 698 SD1**

edelstahl

677,90

**Tectron Skate**

**Infrarot-Elektronik für WC-Spülkasten**

mit Infrarot-Sensor für bidirektionale Kommunikation  
mit Trafo 100-230 V AC, 50-60 Hz, 6 V DC  
für Spülkasten GD 2

Servomotor

Frontplatte 156 x 197 mm

Infrarot-Steuerung

**7 voreingestellte Programme**

automatische Spülung, Reinigungsmodus, Vorspülung  
zusätzliche Funktionen und Einstellungen mit Fernbedienung 36 407  
Spülvolumen einstellbar (3 - 9 l), manuell oder mit Fernbedienung  
CE-Zeichen

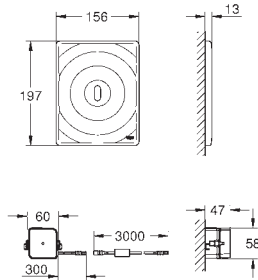

**38 699 001**

chrom

677,90

**Tectron Surf**

**Infrarot-Elektronik für WC-Spülkasten**

mit Infrarot-Sensor für bidirektionale Kommunikation  
GROHE StarLight Oberfläche  
mit Trafo 100-230 V AC, 50-60 Hz, 6 V DC  
für Spülkasten GD 2

Servomotor

Frontplatte 156 x 197 mm

Infrarot-Steuerung

**7 voreingestellte Programme**

automatische Spülung, Reinigungsmodus, Vorspülung  
zusätzliche Funktionen und Einstellungen mit Fernbedienung 36 407  
Spülvolumen einstellbar (3 - 9 l), manuell oder mit Fernbedienung  
CE-Zeichen

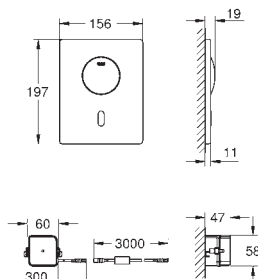

**37 419 000**

chrom

910,45

**37 419 SD0**

edelstahl

910,45

**Tectron Skate**

**Infrarot-Elektronik für WC-Spülkasten**

**mit zusätzlicher manueller Betätigung**

mit Infrarot-Sensor für bidirektionale Kommunikation  
GROHE StarLight Oberfläche  
mit Trafo 100-230 V AC, 50-60 Hz, 6 V DC  
für 1-Mengen-Betätigung

für Spülkasten GD 2

Servomotor

Frontplatte 156 x 197 mm

**7 voreingestellte Programme**

automatische Spülung, Reinigungsmodus, Vorspülung  
zusätzliche Funktionen und Einstellungen mit Fernbedienung 36 407  
Spülvolumen einstellbar (3 - 9 l), manuell oder mit Fernbedienung  
CE-Zeichen

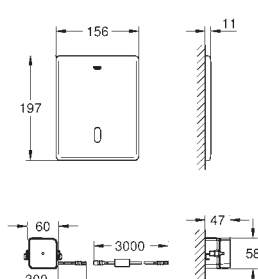

**38 393 SD1**

edelstahl

677,90

**Tectron Skate**

**Infrarot-Elektronik für WC-Druckspüler**

mit Trafo 100-230 V AC, 50-60 Hz, 6 V DC

Wandebau

Frontplatte 156 x 197 mm

Infrarot-Steuerung

Magnetventil

**7 voreingestellte Programme**

automatische Spülung  
Reinigungsmodus  
Vorspülung  
zusätzliche Funktionen und Einstellungen mit Fernbedienung 36 407  
Spülvolumen einstellbar (3 - 9 l), manuell oder mit Fernbedienung  
CE-Zeichen

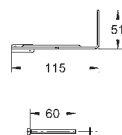

**43 617 000**

93,10

**Motorhalter**

für Rapid SL 38 675

behindertengerechte Ausführung

ab Baujahr Mitte 2008

zur Montage der Infrarot Elektronik

# GROHE WC-ELEKTRONIK/-PNEUMATIK

Bestell-Nr.

Farbe

Brutto-Preis  
UVP\* (Euro)

38 759 SD0

edelstahl

936,45

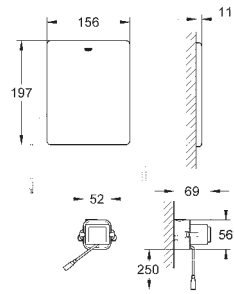

## Funk-Elektronik

### WC-Funk-Empfangsmodul 868,4 MHz

für Stützklappgriffe mit Sender von Hewi, Keuco, Lehen, Normbau, Pressalit, Deubad, RUD, Emco, FRELU, FSB, Delabie, PSA, EWAR (Wagner Ewar), TECE, RehaGrip, Sam, Hergert, Fa. Provex für Spülkasten GD 2, für Spülkasten 6 l  
Frontplatte 156 x 197 mm

Servomotor

mit Trafo 100-230 V AC, 50-60 Hz, 6 V DC

Spülmenge einstellbar, Spülzeit einstellbar

72 h Spülung aktivierbar

mit Verlängerungskabel 3,00 m

für die Verbindung zwischen Transformator und Elektronik  
CE-Zeichen

38 778 000

936,45

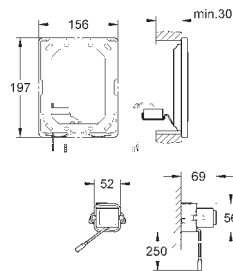
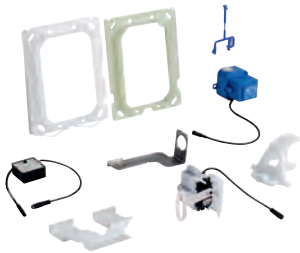

## Funk-Elektronik

für eine zusätzliche Abdeckplatte für manuelle Auslösung

### WC-Funk-Empfangsmodul 868,4 MHz

für Stützklappgriffe mit Sender von Hewi, Keuco, Lehen, Normbau, Pressalit, Deubad, RUD, Emco, FRELU, FSB, Delabie, PSA, EWAR (Wagner Ewar), TECE, RehaGrip, Sam, Hergert, Fa. Provex für Spülkasten GD 2, für Spülkasten 6 l

Servomotor

mit Trafo 100-230 V AC, 50-60 Hz, 6 V DC

Spülmenge einstellbar, Spülzeit einstellbar

72 h Spülung aktivierbar

mit Verlängerungskabel 3,00 m

für die Verbindung zwischen Transformator und Elektronik

39 141 000

846,20

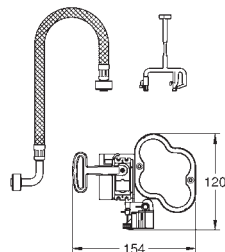

## Funk-Elektronik

für WC mit Spülkasten GD2

### WC-Funk-Empfangsmodul 868,4 MHz

für Funk-Wand-Sender 39 142

für Stützklappgriffe mit Sender von Hewi, Keuco, Lehen, Normbau, Pressalit, Deubad, RUD, Emco, FRELU, FSB, Delabie, PSA, EWAR (Wagner Ewar), TECE, RehaGrip, Sam, Hergert, Fa. Provex

Servomotor

integrierter Batteriekasten für 4 x 1.5 V Mono D (LR20)

Spülmenge einstellbar

72 h Spülung aktivierbar

2-Mengenspülungen möglich (6/3 oder 9/4,5l)

WC Betätigung und Batterien sind nicht im Lieferumfang enthalten  
CE-Zeichen

39 142 000

301,40

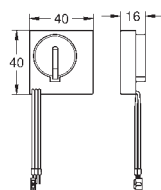

## Funk-Wand-Sender

für Funk-Elektronik 39 141 000, 38 759 SD0 und 38 778 000

Frequenz 868,4 MHz

mit 2-Mengenspülung bei Doppeltaster

integrierbar in Standard Unterputzdose (Maße nach DIN 49073)

CE-Zeichen

38 934 SD0

edelstahl

922,00

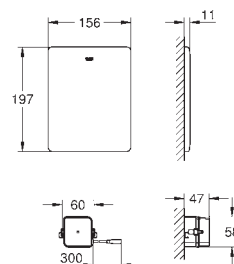

## WC-Steuerung für Hand-Fernbetätigung

für Wandeinbau-Spülkasten 6 - 9 l

zum Anschluss eines oder mehrerer potenzialfreier Taster geeignet für Stützklappgriffe mit integrierten Taster von Hewi, Keuco, Lehen, Normbau, Pressalit, AMS, Deubad, Erlau, FRELU, FSB  
Edelstahl-Abdeckplatte 156 x 197 mm

### Transformator für externe Montage

Anschlussspannung 230 V AC, 50/60 Hz, 4,0 VA

Servomotor

3 m Anschlusskabel

für die Verbindung zwischen Transformator und Elektronik

steckerfertige Anschlussleitung 3 m lang

CE-Zeichen

# GROHE WC-ELEKTRONIK/-PNEUMATIK

	Bestell-Nr.	Farbe	Brutto-Preis UVP* (Euro)
 	<b>36 340 000</b> Verlängerungskabel Strom 3,00 m		<b>63,80</b>
 	<b>36 341 000</b> Verlängerungskabel Strom 10,00 m		<b>129,30</b>

\*UVP = Unverbindliche Preisempfehlung

# GROHE WC-ELEKTRONIK/-PNEUMATIK

	Bestell-Nr.	Farbe	Brutto-Preis UVP* (Euro)
 	<b>43 977 000</b>	<b>chrom</b>	<b>291,25</b>
<p><b>Pneumatik-Betätigung</b> GROHE StarLight Oberfläche <b>Hand-Fernbetätigung für Anstaltsbedarf</b> Druckknopf mit Rosette Ø 100 mm für Wandstärken 80 - 240 mm Betätigungssperre Pneumatik-Schlauch 1,50 m</p>			
  	<b>37 059 000</b>	<b>chrom</b>	<b>222,45</b>
<p><b>Pneumatik-Betätigung</b> GROHE StarLight Oberfläche <b>Hand-Fernbetätigung</b> Druckknopfbetätigung mit Rosette Ø 100 mm <b>senkrechte und waagerechte Montage</b> Abdeckplatte Surf 156 x 197 mm Pneumatik-Schlauch 1,50 m</p>			
 	<b>37 060 000</b>	<b>chrom</b>	<b>80,70</b>
<p><b>Pneumatik-Betätigung</b> GROHE StarLight Oberfläche Druckknopfbetätigung mit Rosette Ø 100 mm Pneumatik-Schlauch 1,50 m <b>ohne Abdeckplatte</b></p>			
 	<b>36 407 001</b>		<b>224,20</b>
<p><b>Fernbedienung</b> für alle GROHE 1-Auge IR-Armaturen ab 06/2015 und GROHE Blue Home bis 12/2018 <b>Auslesefunktionen</b> Verbrauchs- und Nutzungsdaten Aktivierungen thermische Desinfektion (Infrarot-Armaturen) Anzahl automatische Spülungen (Infrarot-Armaturen) Anzahl Reinigungen (GROHE Blue Home) Filter und CO<sub>2</sub> Kapazität (GROHE Blue Home) <b>Einstellungen</b> Reinigungsmodus thermische Desinfektion (Infrarot-Armaturen) Erfassungsbereich (Infrarot-Armaturen) Nachlaufzeit (Infrarot-Armaturen) automatische Spülung (Infrarot-Armaturen) Filterkapazität (GROHE Blue Home) <b>Service</b> Speichern und Senden des Profils Zurücksetzen auf Werks- oder Benutzereinstellungen Serviceinformationen Fehlercodes (GROHE Blue Home)  3 x 1,5 V DC (AAA) Batteriestromversorgung</p>			

# GROHE URINAL-ELEKTRONIK

Bestell-Nr.

Farbe

Brutto-Preis  
UVP\* (Euro)

37 421 000

chrom

501,85

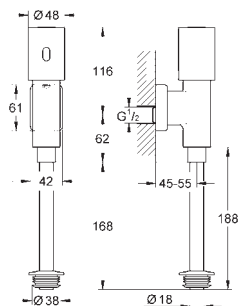

## Tectron Rondo

### Infrarot-Elektronik für Urinal

mit Infrarot-Sensor für bidirektionale Kommunikation

**6 V Lithium-Batterie, Typ CR-P2**

Batterielebensdauer ca. 7 Jahre (bei 150 Betätigungen pro Tag)

GROHE StarLight Oberfläche

Metallgehäuse

Aufputz

Fließdruck min. 0,5 bar, Betriebsdruck max. 10 bar

mit **Vorabsperrung**

Spülrohr mit Innenverbinder

mehrstufige Batteriezustandsanzeige

**7 voreingestellte Programme**

automatische Spülung, Reinigungsmodus, Vorspülung

zusätzliche Funktionen und Einstellungen mit Fernbedienung 36 407

Spülzeit einstellbar, manuell oder mit Fernbedienung

CE-Zeichen

37 427 000

chrom

426,35

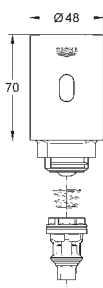

## Tectron Umrüsteinheit DN15

mit Infrarot-Sensor für bidirektionale Kommunikation

**6 V Lithium-Batterie, Typ CR-P2**

Batterielebensdauer ca. 7 Jahre (bei 150 Betätigungen pro Tag)

GROHE StarLight Oberfläche

Metallgehäuse

Aufputz

für **Urinal-Spüler 37 021 und Varianten**

Fließdruck min. 0,5 bar, Betriebsdruck max. 10 bar

mit Kolben

mehrstufige Batteriezustandsanzeige

**7 voreingestellte Programme**

automatische Spülung, Reinigungsmodus, Vorspülung

zusätzliche Funktionen und Einstellungen mit Fernbedienung 36 407

Spülzeit einstellbar, manuell oder mit Fernbedienung

CE-Zeichen

37 428 000

chrom

426,35

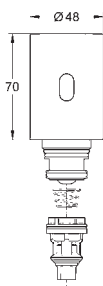

## Tectron Umrüsteinheit DN15

mit Infrarot-Sensor für bidirektionale Kommunikation

**6 V Lithium-Batterie, Typ CR-P2**

Batterielebensdauer ca. 7 Jahre (bei 150 Betätigungen pro Tag)

GROHE StarLight Oberfläche

Metallgehäuse

Aufputz

für **Urinal-Spüler 37 339 000 und Varianten**

Fließdruck min. 0,5 bar, Betriebsdruck max. 10 bar

mit Kolben

mehrstufige Batteriezustandsanzeige

**7 voreingestellte Programme**

automatische Spülung, Reinigungsmodus, Vorspülung

zusätzliche Funktionen und Einstellungen mit Fernbedienung 36 407

Spülzeit einstellbar, manuell oder mit Fernbedienung

CE-Zeichen

# GROHE URINAL-ELEKTRONIK

Bestell-Nr. Farbe Brutto-Preis  
UVP\* (Euro)

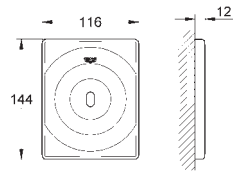

**37 336 001 chrom 677,90**

**Tectron Surf**  
**Infrarot-Elektronik für Urinal**  
mit Infrarot-Sensor für bidirektionale Kommunikation  
**mit Trafo 100-230 V AC, 50-60 Hz, 6 V DC**  
GROHE StarLight Oberfläche  
Kartusche mit Magnetventil und Schmutzfängsieb  
Frontplatte 116 x 144 mm  
Fließdruck min. 0,5 bar, Betriebsdruck max. 10 bar  
**7 voreingestellte Programme**  
automatische Spülung, Reinigungsmodus, Vorspülung  
zusätzliche Funktionen und Einstellungen mit Fernbedienung 36 407  
Spülzeit einstellbar, manuell oder mit Fernbedienung  
Fertigmontageset  
**für Rapido U**  
CE-Zeichen

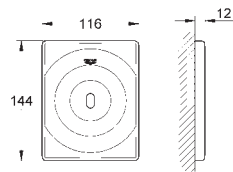

**37 337 001 chrom 677,90**

**Tectron Surf**  
**Infrarot-Elektronik für Urinal**  
mit Infrarot-Sensor für bidirektionale Kommunikation  
**6 V Lithium-Batterie, Typ CR-P2**  
Batterielebensdauer ca. 7 Jahre (bei 150 Betätigungen pro Tag)  
GROHE StarLight Oberfläche  
Kartusche mit Magnetventil und Schmutzfängsieb  
Frontplatte 116 x 144 mm  
Fließdruck min. 0,5 bar, Betriebsdruck max. 10 bar  
mehrstufige Batteriezustandsanzeige  
**7 voreingestellte Programme**  
automatische Spülung, Reinigungsmodus, Vorspülung  
zusätzliche Funktionen und Einstellungen mit Fernbedienung 36 407  
Spülzeit einstellbar, manuell oder mit Fernbedienung  
Fertigmontageset  
**für Rapido U oder Rapido UMB**  
CE-Zeichen

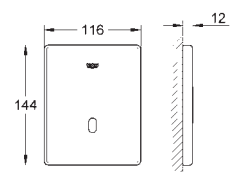

**37 321 001 chrom 677,90**  
**37 321 SH1 alpinweiß 677,90**  
**37 321 SD1 edelstahl 677,90**

**Tectron Skate**  
**Infrarot-Elektronik für Urinal**  
mit Infrarot-Sensor für bidirektionale Kommunikation  
**mit Trafo 100-230 V AC, 50-60 Hz, 6 V DC**  
GROHE StarLight Oberfläche  
Kartusche mit Magnetventil und Schmutzfängsieb  
Frontplatte 116 x 144 mm  
Fließdruck min. 0,5 bar, Betriebsdruck max. 10 bar  
**7 voreingestellte Programme**  
automatische Spülung, Reinigungsmodus, Vorspülung  
zusätzliche Funktionen und Einstellungen mit Fernbedienung 36 407  
Spülzeit einstellbar, manuell oder mit Fernbedienung  
Fertigmontageset  
**für Rapido U**  
CE-Zeichen

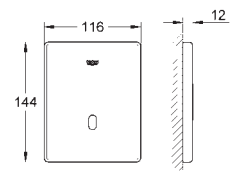

**37 324 001 chrom 677,90**  
**37 324 SD1 edelstahl 677,90**

**Tectron Skate**  
**Infrarot-Elektronik für Urinal**  
mit Infrarot-Sensor für bidirektionale Kommunikation  
**6 V Lithium-Batterie, Typ CR-P2**  
Batterielebensdauer ca. 7 Jahre (bei 150 Betätigungen pro Tag)  
GROHE StarLight Oberfläche  
Kartusche mit Magnetventil und Schmutzfängsieb  
Frontplatte 116 x 144 mm  
Fließdruck min. 0,5 bar, Betriebsdruck max. 10 bar  
mehrstufige Batteriezustandsanzeige  
**7 voreingestellte Programme**  
automatische Spülung, Reinigungsmodus, Vorspülung  
zusätzliche Funktionen und Einstellungen mit Fernbedienung 36 407  
Spülzeit einstellbar, manuell oder mit Fernbedienung  
Fertigmontageset  
**für Rapido U oder Rapido UMB**  
CE-Zeichen



# GROHE URINAL-ELEKTRONIK

Bestell-Nr.

Farbe

Brutto-Preis  
UVP\* (Euro)

37 751 001

chrom

539,65

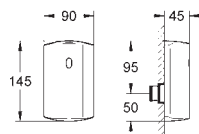

**Tectron**

**Umrüstelektronik**

mit Infrarot-Sensor für bidirektionale Kommunikation

**6 V Lithium-Batterie, Typ CR-P2**

Batterielebensdauer ca. 7 Jahre (bei 150 Betätigungen pro Tag)

GROHE StarLight Oberfläche

Aufputz

**für Urinal-Wandeinbauspüler 37 017 und DAL 509**

Metallgehäuse 145 x 90 x 45 mm

Magnetventil mit Schmutzfängsieb

mehrstufige Batteriezustandsanzeige

**7 voreingestellte Programme**

automatische Spülung, Reinigungsmodus, Vorspülung

zusätzliche Funktionen und Einstellungen mit Fernbedienung 36 407

Spülzeit einstellbar, manuell oder mit Fernbedienung

CE-Zeichen

37 338 000

137,95

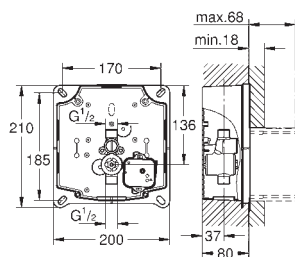

**GROHE Rapido U**

Rohbauset für Urinal

**für manuelle Betätigung oder**

**Tectron Infrarot Elektronik 6 V oder 230 V**

Wassergruppe mit Vorabsperrung

Fließdruck min. 0,5 bar, Betriebsdruck max. 10 bar

Durchspülhilfe

werkseitig geprüfte Funktionseinheit

Wasseranschlüsse G 1/2 außen

**Anschlussbox für Netzanschluss**

Einbaubox mit Dichtflansch

Befestigungspunkte für Nass- und Trockenausbau

kürzbarer Revisionschacht mit Rohbauschutz

38 787 000

119,65

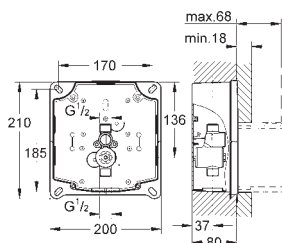

**GROHE Rapido UMB**

Rohbauset für Urinal

**für manuelle Betätigung oder**

**Tectron Infrarot Elektronik 6 V**

Wassergruppe mit Vorabsperrung

Fließdruck min. 0,5 bar, Betriebsdruck max. 10 bar

Durchspülhilfe

werkseitig geprüfte Funktionseinheit

Wasseranschlüsse G 1/2 außen

Einbaubox mit Dichtflansch

Befestigungspunkte für Nass- und Trockenausbau

kürzbarer Revisionschacht mit Rohbauschutz für  
Fertigmontagesets mit Abmessungen 116 x 144 mm

38 896 000

62,55

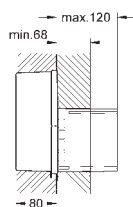
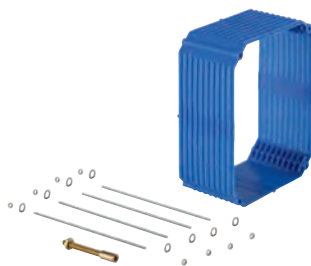

**Verlängerungsset, 50 mm**

**für Rapido U oder Rapido UMB**

Schachtverlängerung mit Befestigung

# GROHE URINAL-ELEKTRONIK

Bestell-Nr.

Farbe

Brutto-Preis  
UVP\* (Euro)

36 407 001

224,20

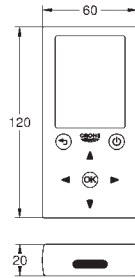

### Fernbedienung

für alle GROHE 1-Auge IR-Armaturen ab 06/2015  
und GROHE Blue Home bis 12/2018

### Auslesefunktionen

Verbrauchs- und Nutzungsdaten  
Aktivierungen thermische Desinfektion (Infrarot-Armaturen)  
Anzahl automatische Spülungen (Infrarot-Armaturen)  
Anzahl Reinigungen (GROHE Blue Home)  
Filter und CO<sub>2</sub> Kapazität (GROHE Blue Home)

### Einstellungen

Reinigungsmodus  
thermische Desinfektion (Infrarot-Armaturen)  
Erfassungsbereich (Infrarot-Armaturen)  
Nachlaufzeit (Infrarot-Armaturen)  
automatische Spülung (Infrarot-Armaturen)  
Filterkapazität (GROHE Blue Home)

### Service

Speichern und Senden des Profils  
Zurücksetzen auf Werks- oder Benutzereinstellungen  
Serviceinformationen  
Fehlercodes (GROHE Blue Home)

3 x 1,5 V DC (AAA) Batteriestromversorgung

39 368 000

727,55

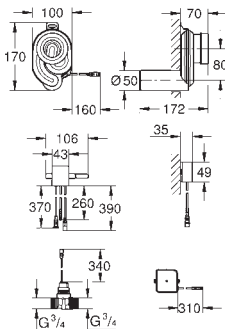

### Temperatursensor für Urinal

mit Trafo 100-240 V AC, 50-60 Hz, 6,75 V DC  
zur Verwendung mit Rapid SL für Urinal 39 376 000

Siphon mit Temperatursensor  
Kartusche mit Magnetventil und Schmutzfangsieb  
Fließdruck min. 0,5 bar, Betriebsdruck max. 10 bar  
**7 voreingestellte Programme**  
automatische Spülung, Reinigungsmodus, Vorspülung  
CE-Zeichen

39 367 000

763,20

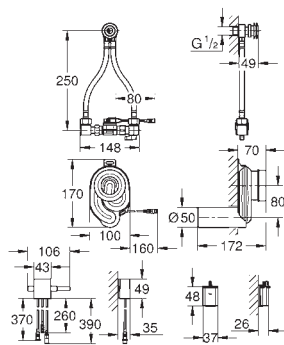

### Temperatursensor für Urinal

6 V Lithium-Batterie, Typ CR-P2  
mit Wasseranschluss-Set und Vorabsperung

Siphon mit Temperatursensor  
Kartusche mit Magnetventil und Schmutzfangsieb  
Fließdruck min. 0,5 bar, Betriebsdruck max. 10 bar  
**7 voreingestellte Programme**  
automatische Spülung, Reinigungsmodus, Vorspülung  
CE-Zeichen

nur für bestimmte Urinale geeignet - siehe Technische Produktinformation

39 369 000

1.019,45

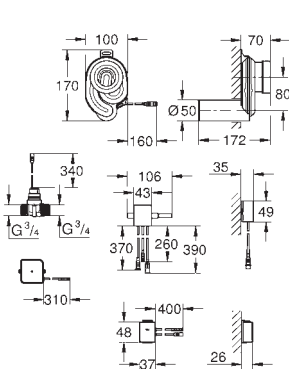

### Temperatursensor mit Bluetooth für Urinal

mit Trafo 100-240 V AC, 50-60 Hz, 6,75 V DC  
zur Verwendung mit Rapid SL für Urinal 39 376 000

Siphon mit Temperatursensor  
Kartusche mit Magnetventil und Schmutzfangsieb  
Fließdruck min. 0,5 bar, Betriebsdruck max. 10 bar  
mit Bluetooth-Modul für bidirektionale Kommunikation mit zahlreichen Auslese-,  
Einstellungs- und Servicefunktionen  
Reichweite bis zu 10 m abhängig von Wand- und Bodenbelägen

### Auslesefunktionen

passwortgeschützte Überwachung  
App erkennt automatisch alle Produkte im Empfangsbereich  
Anzahl automatischer Spülungen / Zeitpunkt letzte Spülung  
Verbrauch pro Tag / der letzten 30 Tage

### Einstellungen

Nachlaufzeit  
automatische Spülung, Reinigungsmodus  
An/Aus Zeitsteuerung

### Service

Speichern und Senden Profilen  
Zurücksetzen auf Werks- oder Benutzereinstellungen  
CE-Zeichen

# GROHE DRUCKSPÜLER URINAL

Bestell-Nr.

Farbe

Brutto-Preis  
UVP\* (Euro)

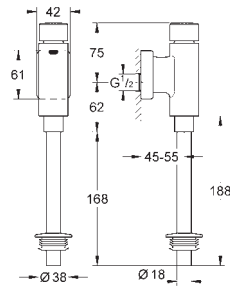

37 339 000

chrom

151,25

**Rondo  
Druckspüler für Urinal**  
DN 15  
Messing  
integrierte Vorabspernung  
GROHE StarLight Oberfläche  
mit Betätigungskappe und Abgangsstützen  
Spülstromregulierung  
Spülmengeneinstellung von 1,0 - 4,0 l  
mit Schieberosette  
Spülrohr 200 mm  
Innenverbinder mit Rosette  
Fließdruck min. 0,5 bar  
Betriebsdruck max. 5 bar

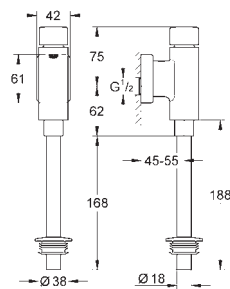

37 342 000

chrom

179,85

**Rondo  
Druckspüler für Urinal**  
DN 15  
Messing  
vandalensicher durch Betätigungs-knopf aus Metall  
integrierte Vorabspernung  
GROHE StarLight Oberfläche  
mit Betätigungskappe und Abgangsstützen  
Spülstromregulierung  
Spülmengeneinstellung von 1,0 - 4,0 l  
mit Schieberosette  
Spülrohr 200 mm  
Innenverbinder mit Rosette  
Fließdruck min. 0,5 bar  
Betriebsdruck max. 5 bar

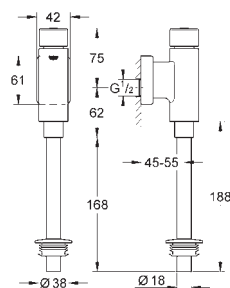

37 346 000

chrom

120,50

**Rondo  
Druckspüler für Urinal**  
DN 15  
Messing  
**ohne Vorabspernung**  
GROHE StarLight Oberfläche  
mit Betätigungskappe und Abgangsstützen  
Spülmengeneinstellung von 1,0 - 4,0 l  
mit Schieberosette  
Spülrohr 200 mm  
Innenverbinder mit Rosette  
Fließdruck min. 0,5 bar  
Betriebsdruck max. 5 bar

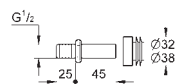

37 044 000

27,80

**Einlaufgarnitur DN 15**  
für Urinalbecken mit Eingang von hinten  
Verbinder Ø 33,5 - 38 mm

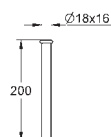











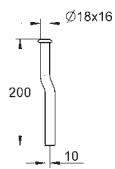

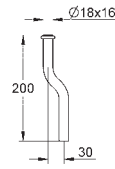
37 035 000

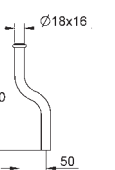
chrom

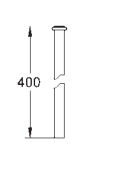
17,05

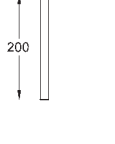
**Urinalspülrohr**  
Ø 18 mm  
200 mm  
Messing  
verchromt  
gerade

# GROHE DRUCKSPÜLER URINAL

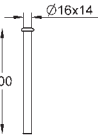
	Bestell-Nr.	Farbe	Brutto-Preis UVP* (Euro)
 	<b>37 036 000</b> <b>Urinalspülrohr</b> Ø 18 mm 200 mm Messing verchromt Kröpfung 10 mm	chrom	32,70
 	<b>37 037 000</b> <b>Kröpfung 20 mm</b>	chrom	36,15
 	<b>37 038 000</b> <b>Urinalspülrohr</b> Ø 18 mm 200 mm Messing verchromt Kröpfung 30 mm	chrom	39,50
 	<b>37 039 000</b> <b>Kröpfung 40 mm</b>	chrom	44,00
 	<b>37 040 000</b> <b>Urinalspülrohr</b> Ø 18 mm 200 mm Messing verchromt Kröpfung 50 mm	chrom	47,35
 	<b>37 043 000</b> <b>Urinalspülrohr</b> Ø 18 mm 400 mm Messing gerade	chrom	52,50
 	<b>37 042 000</b> <b>Spülrohr-Verlängerung</b> Ø 16 mm 200 mm Messing	chrom	28,20

# GROHE DRUCKSPÜLER URINAL

Bestell-Nr.

Farbe

Brutto-Preis  
UVP\* (Euro)

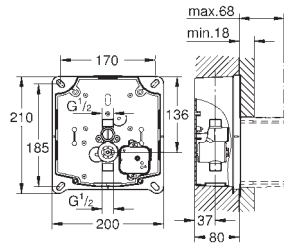

37 338 000

137,95

**GROHE Rapido U**  
Rohbauset für Urinal  
**für manuelle Betätigung oder  
Tectron Infrarot Elektronik 6 V oder 230 V**  
Wassergruppe mit Vorabspernung  
Fließdruck min. 0,5 bar, Betriebsdruck max. 10 bar  
Durchspülhilfe  
werkseitig geprüfte Funktionseinheit  
Wasseranschlüsse G 1/2 außen  
**Anschlussbox für Netzanschluss**  
Einbaubox mit Dichtflansch  
Befestigungspunkte für Nass- und Trockenausbau  
kürzbarer Revisionschacht mit Rohbauschutz

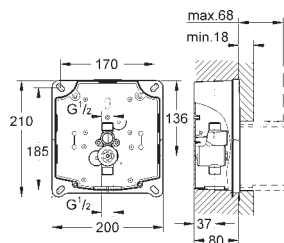

38 787 000

119,65

**GROHE Rapido UMB**  
Rohbauset für Urinal  
**für manuelle Betätigung oder  
Tectron Infrarot Elektronik 6 V**  
Wassergruppe mit Vorabspernung  
Fließdruck min. 0,5 bar, Betriebsdruck max. 10 bar  
Durchspülhilfe  
werkseitig geprüfte Funktionseinheit  
Wasseranschlüsse G 1/2 außen  
Einbaubox mit Dichtflansch  
Befestigungspunkte für Nass- und Trockenausbau  
kürzbarer Revisionschacht mit Rohbauschutz für  
Fertigmontageset mit Abmessungen 116 x 144 mm

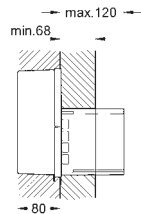
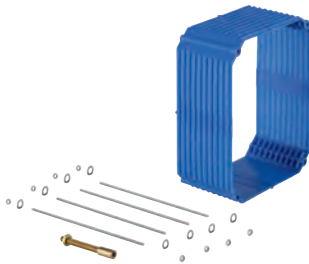

38 896 000

62,55

**Verlängerungsset, 50 mm**  
**für Rapido U oder Rapido UMB**  
Schachtverlängerung mit Befestigung



43 040 000

14,95

**Umrüstsatz**  
für Abdeckplatte Surf  
zum handbetätigten Urinalspüler  
Wandebau  
zur Montage auf das bisherige Modell 509.  
**ohne Abdeckplatte/Betätigung**



GROHE  
BETÄTIGUNGEN







## INHALT

WC	Betätigungen für WC-Spülkästen	548
	GROHE Fresh	553
	Betätigungen für WC-Druckspüler	554
Urinal	Betätigungen für Urinal	555

# GROHE SKATE COSMOPOLITAN S GROHE COLORS KOLLEKTION

## EXKLUSIVES FARBSPEKTRUM NACH WAHL

Unsere eleganten, schmalen GROHE Betätigungsplatten sind in verschiedenen Farben erhältlich, um den individuellen Stil Ihres Badezimmers perfekt abzurunden. Die verschiedenen Farben auf wahlweise polierten oder gebürsteten Oberflächen lassen keine Wünsche offen und eröffnen neue Designmöglichkeiten für Ihr Bad. Perfektion „Made in Germany“.



**Polierte Oberflächen:**



Chrom  
00



Warm Sunset  
DA



Cool Sunrise  
GL



Hard Graphite  
A0



Nickel  
BE

**Gebürstete Oberflächen:**



SuperSteel  
DC



Warm Sunset  
DL



Cool Sunrise  
GN















Hard Graphite  
AL



Nickel  
EN

# DER NEUE STANDARD – JETZT NOCH KLEINER!

Einladendes, minimalistisches Design trifft innovative, neue Technologie! Die kleinere Größe (130 x 172 mm) ist neu im Sortiment und gibt Ihnen eine weitere Wahlmöglichkeit, um das für Sie passende Design zu finden. Die dezenten Betätigungsplatten sind perfekt auf unsere Armaturenkollektionen abgestimmt. Zur Auswahl stehen vier stilvolle Oberflächenvarianten: Chrom, Mattchrom, Alpinweiß und SuperSteel. Und dank GROHE EasyConnect ist eine schnelle Verbindung durch den einzigartigen Pneumatikschlauch des Ablaufventils an die Betätigungsplatte garantiert.

Skate Cosmopolitan S				
	<b>37 535 000*</b> Chrom	<b>37 535 P00*</b> Mattchrom	<b>37 535 SH0*</b> Alpinweiß	<b>37 535 DC0*</b> SuperSteel
Nova Cosmopolitan S				
	<b>37 601 000*</b> Chrom	<b>37 601 P00*</b> Mattchrom	<b>37 601 SH0*</b> Alpinweiß	<b>37 601 DC0*</b> SuperSteel
Arena Cosmopolitan S				
	<b>37 624 000*</b> Chrom	<b>37 624 P00*</b> Mattchrom	<b>37 624 SH0*</b> Alpinweiß	<b>37 624 DC0*</b> SuperSteel

















\* separater kleinerer Revisionsschacht 40 911 000 erforderlich













# GROHE WC BETÄTIGUNGEN

## AUSWAHLHILFE





















WC	Manuelle Betätigungen 2-Mengen und Start & Stopp							
				 	 		 	 
 <b>39 596 000</b>	37 535 Vertikale Installation	37 601 Vertikale Installation	37 624 Vertikale Installation					
 <b>38 528 001</b> <b>38 643 001</b> <b>38 661 000</b>	37 535 Vertikale Installation	37 601 Vertikale Installation	37 624 Vertikale Installation	38 845 Vertikale und horizontale Installation  38 957 Montageset zum wand- bündigen Einbau	38 916 0A0 Vertikale und horizontale Installation	38 821 Vertikale Installation	38 732 Vertikale und horizontale Installation	38 732 BR0 Vertikale und horizontale Installation
 <b>38 525 001</b> <b>38 415 001</b> <b>38 422 000</b>				38 845 Horizontale Installation	38 916 0A0 Horizontale Installation		38 732 Horizontale Installation	38 732 BR0 Horizontale Installation
 <b>38 519 001</b> <b>37 153 000</b>								







Manuelle Betätigungen  
2-Mengen und Start & Stopp

							
<p>38 732 SD0 Vertikale Installation</p>	<p>38 915 Vertikale und horizontale Installation</p>	<p>38 809 Vertikale und horizontale Installation</p>	<p>38 765 Vertikale und horizontale Installation</p>	<p>38 844 Vertikale Installation</p> <p>38 858 Horizontale Installation</p>	<p>38 505 Vertikale Installation</p> <p>38 506 Horizontale Installation</p>	<p>38 861 Vertikale und horizontale Installation</p>	<p>38 862 Vertikale und horizontale Installation</p> <p>38 862 SD0 Vertikale und horizontale Installation</p>
<p>38 776 SD0 Horizontale Installation</p>		<p>38 809 Horizontale Installation</p>	<p>38 765 Horizontale Installation</p>	<p>38 858 Horizontale Installation</p>	<p>38 506 Horizontale Installation</p>	<p>38 861 Horizontale Installation</p>	<p>38 862 Horizontale Installation</p>

# GROHE WC & URINAL BETÄTIGUNGEN AUSWAHLHILFE

WC	Manuelle Betätigung Start & Stopp				Manuell/ Infrarot	Infrarot	Funk-Elektronik	Pneumatik		
	 		 	 						
   38 528 001 38 643 001 38 661 000	38 564 Vertikale Installation	38 672 SD0 Vertikale Installation	38 573 Vertikale und horizontale Installation	38 574 Vertikale und horizontale Installation	37 419 Vertikale Installation	38 698 SD1 Vertikale Installation	38 699 001 Vertikale Installation	39 141 000	38 759 SD0 Vertikale Installation	37 059 Vertikale und horizontale Installation  37 060
   38 525 001 38 415 001 38 422 000	38 565 Horizontale Installation		38 573 Horizontale Installation							37 060
  38 519 001 37 153 000		38 445 SD0 Vertikale Installation		37 063 Vertikale Installation		38 393 SD1 Vertikale Installation				

Urinal	Manuelle Betätigung					Infrarot		Temperatursensor
								
 <b>39 376 000</b>								39 369 000 Temperatursensor mit Bluetooth®  39 368 000 Temperatursensor
 <b>38 787 000</b>	38 846	38 857	38 784	38 804	38 808	37 337 001	37 324 001	
 <b>38 786 001</b> <b>37 785 000</b> <b>37 338 000</b>	38 846	38 857	38 784	38 804	38 808	37 336 001/ 37 337 001	37 321 001/ 37 324 001	

# GROHE BETÄTIGUNGEN FÜR WC-SPÜLKÄSTEN

Bestell-Nr.

Farbe

Brutto-Preis  
UVP\* (Euro)

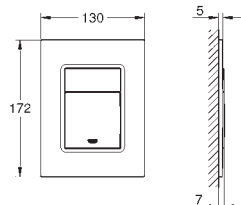

37 535 000	chrom	110,05
37 535 P00	mattchrom	110,05
37 535 SH0	alpinweiß	93,50
37 535 DC0	supersteel	154,05
37 535 BE0	nickel poliert	165,10
37 535 EN0	nickel gebürstet	176,10
37 535 GL0	cool sunrise	165,10
37 535 GN0	cool sunrise gebürstet	176,10
37 535 DA0	warm sunset	165,10
37 535 DL0	warm sunset gebürstet	176,10
37 535 A00	hard graphite	165,10
37 535 AL0	hard graphite gebürstet	176,10

## Skate Cosmopolitan S

### Abdeckplatte

für 2-Mengen- und Start & Stopp-Betätigung  
für pneumatisches Ablaufventil AV1  
Spülkasten GD 2

### senkrechte Montage

130 x 172 mm

aus ABS

GROHE StarLight Oberfläche

GROHE EcoJoy Wasserspar-Technologie

Betätigungsplatte mit Magnethalter

kleiner Revisionsschacht 40 911 000 muss separat bestellt werden

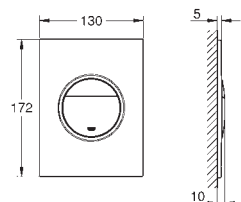

37 601 000	chrom	110,05
37 601 P00	mattchrom	110,05
37 601 SH0	alpinweiß	93,50
37 601 DC0	supersteel	154,05
37 601 BE0	nickel poliert	165,10
37 601 EN0	nickel gebürstet	176,10
37 601 GL0	cool sunrise	165,10
37 601 GN0	cool sunrise gebürstet	176,10
37 601 DA0	warm sunset	165,10
37 601 DL0	warm sunset gebürstet	176,10
37 601 A00	hard graphite	165,10
37 601 AL0	hard graphite gebürstet	176,10

## Nova Cosmopolitan S

### Abdeckplatte

für 2-Mengen- und Start & Stopp-Betätigung  
für pneumatisches Ablaufventil AV1  
Spülkasten GD 2

### senkrechte Montage

130 x 172 mm

aus ABS

GROHE StarLight Oberfläche

GROHE EcoJoy Wasserspar-Technologie

Betätigungsplatte mit Magnethalter

kleiner Revisionsschacht 40 911 000 muss separat bestellt werden

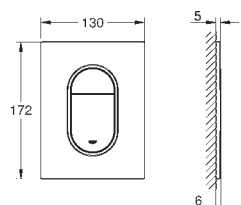

37 624 000	chrom	110,05
37 624 P00	mattchrom	110,05
37 624 SH0	alpinweiß	93,50
37 624 DC0	supersteel	154,05
37 624 BE0	nickel poliert	165,10
37 624 EN0	nickel gebürstet	176,10
37 624 GL0	cool sunrise	165,10
37 624 GN0	cool sunrise gebürstet	176,10
37 624 DA0	warm sunset	165,10
37 624 DL0	warm sunset gebürstet	176,10
37 624 A00	hard graphite	165,10
37 624 AL0	hard graphite gebürstet	176,10

## Arena Cosmopolitan S

### Abdeckplatte

für 2-Mengen- und Start & Stopp-Betätigung  
für pneumatisches Ablaufventil AV1  
Spülkasten GD 2

### senkrechte Montage

130 x 172 mm

aus ABS

GROHE StarLight Oberfläche

GROHE EcoJoy Wasserspar-Technologie

Betätigungsplatte mit Magnethalter

kleiner Revisionsschacht 40 911 000 muss separat bestellt werden

# GROHE BETÄTIGUNGEN FÜR WC-SPÜLKÄSTEN

Bestell-Nr.

Farbe

Brutto-Preis  
UVP\* (Euro)

40 911 000

17,15

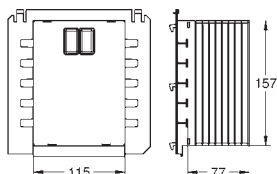

## Revisionsschacht für kleine Abdeckplatten

zur Kombination mit Rapid SL und Uniset GD 2 Spülkästen

38 915 KS0

velvet black

989,30

38 915 LS0

moon white

989,30

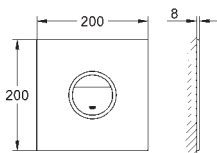

## Veris Light Abdeckplatte

für 2-Mengen- und Start & Stopp-Betätigung  
mit SoftTouch Auslösung der Spülung

### Kontur außen beleuchtet

mit LED in blau, rot, gelb, weiß

einstellbarer Farbverlauf

An/Aus Timerfunktion für Licht

3 m Anschlusskabel

### Transformator für externe Montage

110 - 240 V 50/60 Hz, 9 VA

CE-Zeichen

für GD 2 Spülkästen mit pneumatischem Ablaufventil AV1

200 x 200 mm

aus Sicherheitsglas

GROHE EcoJoy Wasserspar-Technologie

nicht geeignet für GROHE Fresh

38 809 000

chrom

627,55

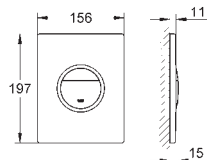

## Nova Cosmopolitan Light

### Abdeckplatte

für 2-Mengen- und Start & Stopp-Betätigung

### Kontur außen beleuchtet

mit LED in blau, rot, gelb, weiß

einstellbarer Farbverlauf

An/Aus Timerfunktion für Licht

3 m Anschlusskabel

### Transformator für externe Montage

Anschlussspannung 230 V AC, 50/60 Hz, 2,0 VA

enthält LEDs, die nicht austauschbar sind, Energieeffizienzklasse: A+

CE-Zeichen

für pneumatisches Ablaufventil AV1

### senkrechte und waagerechte Montage

156 x 197 mm

aus ABS

GROHE StarLight Oberfläche

GROHE EcoJoy Wasserspar-Technologie

38 765 000

chrom

94,25

38 765 SH0

alpinweiß

78,15

38 765 P00

mattechrom

94,25

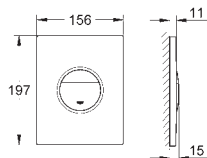

## Nova Cosmopolitan

### Abdeckplatte

für 2-Mengen- und Start & Stopp-Betätigung

für pneumatisches Ablaufventil AV1

### senkrechte und waagerechte Montage

156 x 197 mm

aus ABS

GROHE StarLight Oberfläche

GROHE EcoJoy Wasserspar-Technologie

38 845 KS0

velvet black

305,90

38 845 LS0

moon white

305,90

38 845 MF0

chrom/daVinci weiß

305,90

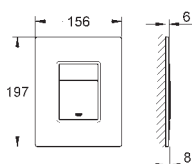

## Skate Cosmopolitan

### Abdeckplatte

mit Glasoberfläche

für 2-Mengen- und Start & Stopp-Betätigung

für pneumatisches Ablaufventil AV1

### senkrechte und waagerechte Montage

156 x 197 mm







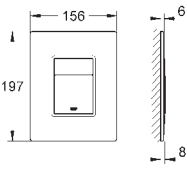

aus Sicherheitsglas

Befestigungsset

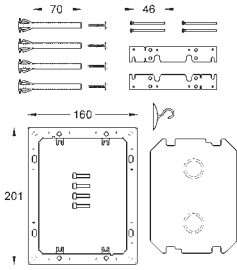
GROHE StarLight Oberfläche

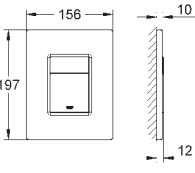

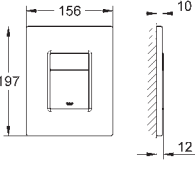

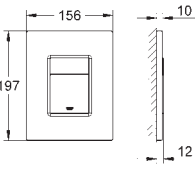

GROHE EcoJoy Wasserspar-Technologie

# GROHE BETÄTIGUNGEN FÜR WC-SPÜLKÄSTEN

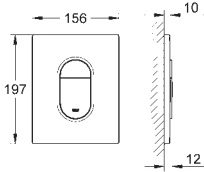
	Bestell-Nr.	Farbe	Brutto-Preis UVP* (Euro)
 	<b>38 916 0A0</b>	<b>spiegelglas</b>	<b>356,90</b>
<p><b>Skate Cosmopolitan Abdeckplatte</b> mit Spiegeloberfläche Betätigungstasten aus Kunststoff mit Anti-Fingerprint Oberfläche für 2-Mengen- und Start &amp; Stopp-Betätigung für pneumatisches Ablaufventil AV1 <b>senkrechte und waagerechte Montage</b> 156 x 197 mm aus Sicherheitsglas Befestigungsset GROHE EcoJoy Wasserspar-Technologie</p>			
 	<b>38 957 000</b>	<b>chrom</b>	<b>120,90</b>
<p><b>Montageset</b> zum wandbündigen Einbau von <b>Skate Cosmopolitan mit Glasoberfläche</b> für GD 2 und Spülkasten 80 mm Einbauahmen Kunststoff, verchromt Fliesendicke minimal 8 mm senkrechte und waagerechte Montage Schutzplatte Ausbauhilfe für Abdeckplatte Befestigungsmaterial</p>			
 	<b>38 821 000</b>	<b>chrom</b>	<b>281,05</b>
<p><b>Skate Cosmopolitan Abdeckplatte</b> für 2-Mengen- und Start &amp; Stopp-Betätigung vandalensicher für pneumatisches Ablaufventil AV1 <b>senkrechte Montage</b> 156 x 197 mm <b>aus Messing</b> GROHE StarLight Oberfläche GROHE EcoJoy Wasserspar-Technologie</p>			
 	<b>38 732 SD0</b>	<b>edelstahl</b>	<b>187,45</b>
<p><b>Skate Cosmopolitan Edelstahl-Abdeckplatte</b> für 2-Mengen- und Start &amp; Stopp-Betätigung für pneumatisches Ablaufventil AV1 <b>senkrechte Montage</b> 156 x 197 mm Halterahmen aus Kunststoff Befestigung verdeckt GROHE StarLight Oberfläche GROHE EcoJoy Wasserspar-Technologie</p>			
	<b>38 776 SD0</b>	<b>edelstahl</b>	<b>187,45</b>
<p><b>dito, waagerechte Montage</b></p>			
 	<b>38 732 000</b> <b>38 732 DC0</b> <b>38 732 SH0</b> <b>38 732 P00</b> <b>38 732 BE0</b> <b>38 732 EN0</b> <b>38 732 GL0</b> <b>38 732 GN0</b> <b>38 732 DA0</b> <b>38 732 DL0</b> <b>38 732 A00</b> <b>38 732 AL0</b>	<b>chrom</b> <b>supersteel</b> <b>alpinweiß</b> <b>mat chrom</b> <b>nickel poliert</b> <b>nickel gebürstet</b> <b>cool sunrise</b> <b>cool sunrise gebürstet</b> <b>warm sunset</b> <b>warm sunset gebürstet</b> <b>hard graphite</b> <b>hard graphite gebürstet</b>	<b>94,25</b> <b>131,95</b> <b>78,15</b> <b>94,25</b> <b>141,40</b> <b>150,80</b> <b>141,40</b> <b>150,80</b> <b>141,40</b> <b>150,80</b> <b>141,40</b> <b>150,80</b> <b>141,40</b>
<p><b>Skate Cosmopolitan Abdeckplatte</b> für 2-Mengen- und Start &amp; Stopp-Betätigung für pneumatisches Ablaufventil AV1 <b>senkrechte und waagerechte Montage</b> 156 x 197 mm aus ABS GROHE StarLight Oberfläche GROHE EcoJoy Wasserspar-Technologie</p>			
	<b>38 732 BR0</b>	<b>titanium</b>	<b>144,95</b>
<p><b>dito, mit anti-fingerprint Oberfläche</b></p>			

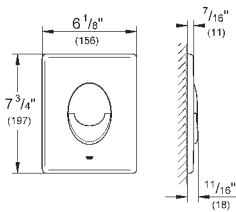

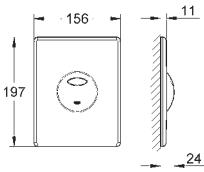
# GROHE BETÄTIGUNGEN FÜR WC-SPÜLKÄSTEN

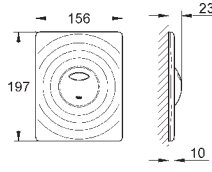
	Bestell-Nr.	Farbe	Brutto-Preis UVP* (Euro)
	38 844 000	chrom	94,25
	38 844 SH0	alpinweiß	78,15
	38 844 P00	mattchrom	94,25
	<b>Arena Cosmopolitan</b> <b>Abdeckplatte</b> für 2-Mengen- und Start & Stopp-Betätigung für pneumatisches Ablaufventil AV1 <b>senkrechte Montage</b> 156 x 197 mm aus ABS GROHE EcoJoy Wasserspar-Technologie GROHE StarLight Oberfläche		
	38 858 000	chrom	94,25
	38 858 SH0	alpinweiß	78,15
	38 858 P00	mattchrom	94,25
	<b>dito, waagerechte Montage</b>		
	38 505 000	chrom	82,05
	38 505 SH0	alpinweiß	68,10
	38 505 P00	mattchrom	82,05
	<b>Skate Air</b> <b>Abdeckplatte</b> für 2-Mengen- und Start & Stopp-Betätigung für pneumatisches Ablaufventil AV1 <b>senkrechte Montage</b> 156 x 197 mm aus ABS GROHE StarLight Oberfläche GROHE EcoJoy Wasserspar-Technologie		
	38 506 000	chrom	82,05
	38 506 SH0	alpinweiß	68,10
	38 506 P00	mattchrom	82,05
	<b>dito, waagerechte Montage</b>		
	38 862 000	chrom	85,20
	38 862 SH0	alpinweiß	70,70
	38 862 P00	mattchrom	85,20
	38 862 SD0	edelstahl	149,75
	<b>Skate</b> <b>Abdeckplatte</b> für 2-Mengen- und Start & Stopp-Betätigung für pneumatisches Ablaufventil AV1 <b>senkrechte und waagerechte Montage</b> 156 x 197 mm aus ABS GROHE StarLight Oberfläche GROHE EcoJoy Wasserspar-Technologie		
	38 861 000	chrom	85,20
	<b>Surf</b> <b>Abdeckplatte</b> für 2-Mengen- und Start & Stopp-Betätigung für pneumatisches Ablaufventil AV1 <b>senkrechte und waagerechte Montage</b> 156 x 197 mm aus ABS GROHE StarLight Oberfläche GROHE EcoJoy Wasserspar-Technologie		
			

# GROHE BETÄTIGUNGEN FÜR WC-SPÜLKÄSTEN

	Bestell-Nr.	Farbe	Brutto-Preis UVP* (Euro)
	<b>38 564 000</b> <b>38 564 SH0</b>	<b>chrom</b> <b>alpinweiß</b>	<b>82,05</b> <b>68,10</b>
	<b>Skate Air</b> <b>Abdeckplatte</b> <b>für 1-Mengen-Betätigung</b> für pneumatisches Ablaufventil <b>senkrechte Montage</b> 156 x 197 mm aus ABS GROHE StarLight Oberfläche		
	<b>38 565 000</b> <b>38 565 SH0</b>	<b>chrom</b> <b>alpinweiß</b>	<b>82,05</b> <b>68,10</b>
	<b>dito, waagerechte Montage</b>		
	<b>38 573 000</b> <b>38 573 SH0</b> <b>38 573 P00</b>	<b>chrom</b> <b>alpinweiß</b> <b>matthrom</b>	<b>85,20</b> <b>70,70</b> <b>85,20</b>
	<b>Skate</b> <b>Abdeckplatte</b> <b>für 1-Mengen-Betätigung</b> für pneumatisches Ablaufventil <b>senkrechte und waagerechte Montage</b> 156 x 197 mm aus ABS GROHE StarLight Oberfläche		
	<b>38 672 SD0</b>	<b>edelstahl</b>	<b>149,75</b>
	<b>Skate</b> <b>Edelstahl-Abdeckplatte</b> <b>für 1-Mengen-Betätigung</b> vandalensicher für pneumatisches Ablaufventil <b>senkrechte Montage</b> 156 x 197 mm Halterahmen aus Kunststoff Befestigung verdeckt		
	<b>38 574 000</b>	<b>chrom</b>	<b>85,20</b>
	<b>Surf</b> <b>Abdeckplatte</b> <b>für 1-Mengen-Betätigung</b> für pneumatisches Ablaufventil <b>senkrechte und waagerechte Montage</b> 156 x 197 mm aus ABS GROHE StarLight Oberfläche		
			

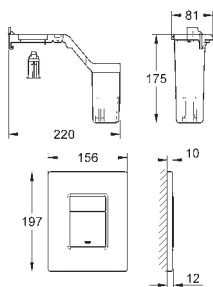

38 805 000

chrom

160,65

**Skate Cosmopolitan Set Fresh  
Abdeckplatte**

für 2-Mengen- und Start & Stopp-Betätigung  
mit **GROHE Fresh**  
Halterahmen mit Öffnungsfunktion  
mit Behälter für die Aufnahme von Duft-Tabs  
für pneumatisches Ablaufventil AV1  
**senkrechte und waagerechte Montage**  
156 x 197 mm  
aus ABS  
GROHE StarLight Oberfläche  
GROHE EcoJoy Wasserspar-Technologie

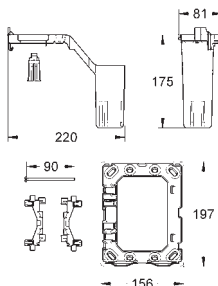

38 796 000

73,25

**GROHE Fresh  
Umrüstset**

für GROHE Spülkästen mit pneumatischem Ablaufventil und kleiner  
Revisionsöffnung  
nicht für Skate Cosmopolitan mit Holz-  
oder Glasoberflächen oder Metall-  
betätigungen einsetzbar  
Halterahmen mit Öffnungsfunktion  
mit Behälter für die Aufnahme von Duft-Tabs  
nur für chlorfreie Tabs geeignet  
für alle GROHE Abdeckplatten  
156 x 197 mm







38 882 000

6,40

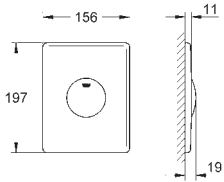

**GROHE Fresh  
Tabs**

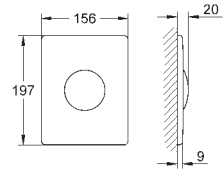
2 x 50 g WC-Tabts  
mit jeder Spülung entsteht Schaum, der das WC reinigt  
gibt Duft ab und sorgt für langanhaltende Frische  
schützt vor Wiederverschmutzung und erhält langfristig die Sauberkeit  
verringert Kalkablagerungen und sorgt für strahlende Reinheit im WC  
echtes Frischegefühl  
enthält Gefahrstoff, nähere Informationen unter [www.grohe.com/sicherheitsdatenblaetter/](http://www.grohe.com/sicherheitsdatenblaetter/)

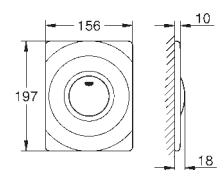
# GROHE BETÄTIGUNGEN FÜR WC-DRUCKSPÜLER

	Bestell-Nr.	Farbe	Brutto-Preis UVP* (Euro)
 	<b>37 547 000</b> <b>37 547 SH0</b> <b>37 547 P00</b>	<b>chrom</b> <b>alpinweiß</b> <b>mattchrom</b>	<b>85,20</b> <b>70,70</b> <b>85,20</b>
	<b>Skate</b> <b>Abdeckplatte</b> <b>senkrechte Montage</b> 156 x 197 mm Druckknopfbetätigung aus ABS GROHE StarLight Oberfläche		
 	<b>38 445 SD0</b>	<b>edelstahl</b>	<b>149,75</b>
	<b>Skate</b> <b>Edelstahl-Abdeckplatte</b> <b>senkrechte Montage</b> 156 x 197 mm Druckknopfbetätigung Halterahmen aus Kunststoff Befestigung verdeckt		
 	<b>37 063 000</b> <b>37 063 SH0</b>	<b>chrom</b> <b>alpinweiß</b>	<b>85,20</b> <b>70,70</b>
	<b>Surf</b> <b>Abdeckplatte</b> 156 x 197 mm Druckknopfbetätigung aus ABS GROHE StarLight Oberfläche		

# GROHE BETÄTIGUNGEN FÜR URINAL

	Bestell-Nr.	Farbe	Brutto-Preis UVP* (Euro)
	38 846 LSO	moon white	386,50
	38 846 KSO	velvet black	382,85
	<b>Skate Cosmopolitan</b> <b>Betätigungsplatte</b> mit Glasoberfläche aus Sicherheitsglas manuelle Auslösung für Urinal Betätigungstaste aus Kunststoff, verchromt Fertigmontageset für <b>Rapido U oder Rapido UMB</b> Halterahmen mit Befestigung 116 x 144 mm, mechanische Funktionskartusche Fließdruck min. 0,5 bar Betriebsdruck max. 6 bar 1,0 - 6,0 l einstellbar Armaturengruppe II		
	38 784 000	chrom	127,60
	38 784 SH0	alpinweiß	127,60
	38 784 P00	matthrom	127,60
	<b>Skate Cosmopolitan</b> <b>Betätigungsplatte</b> manuelle Auslösung für Urinal Fertigmontageset für <b>Rapido U oder Rapido UMB</b> 116 x 144 mm mechanische Funktionskartusche Fließdruck min. 0,5 bar Betriebsdruck max. 6 bar 1,0 - 6,0 l einstellbar Armaturengruppe II GROHE StarLight Oberfläche		
	38 784 SD0	edelstahl	215,00
	<b>Skate Cosmopolitan</b> <b>Edelstahl-Abdeckplatte</b> manuelle Auslösung für Urinal Fertigmontageset für <b>Rapido U oder Rapido UMB</b> 116 x 144 mm mechanische Funktionskartusche Fließdruck min. 0,5 bar Betriebsdruck max. 6 bar 1,0 - 6,0 l einstellbar Armaturengruppe II Halterahmen aus Kunststoff Befestigung verdeckt		
	38 804 000	chrom	127,60
	38 804 SH0	alpinweiß	127,60
	<b>Nova Cosmopolitan</b> <b>Betätigungsplatte</b> manuelle Auslösung für Urinal Fertigmontageset für <b>Rapido U oder Rapido UMB</b> 116 x 144 mm mechanische Funktionskartusche Fließdruck min. 0,5 bar Betriebsdruck max. 6 bar 1,0 - 6,0 l einstellbar Armaturengruppe II GROHE StarLight Oberfläche		
	38 857 000	chrom	127,60
	38 857 SH0	alpinweiß	127,60
	38 857 P00	matthrom	127,60
	<b>Arena Cosmopolitan</b> <b>Betätigungsplatte</b> manuelle Auslösung für Urinal Fertigmontageset für <b>Rapido U oder Rapido UMB</b> 116 x 144 mm mechanische Funktionskartusche Fließdruck min. 0,5 bar Betriebsdruck max. 6 bar 1,0 - 6,0 l einstellbar Armaturengruppe II GROHE StarLight Oberfläche		

# GROHE BETÄTIGUNGEN FÜR URINAL

Bestell-Nr.

Farbe

Brutto-Preis  
UVP\* (Euro)

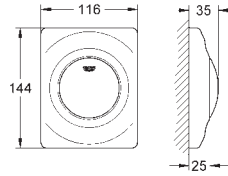

38 808 000  
38 808 SH0  
38 808 P00

chrom  
alpinweiß  
mattchrom

111,15  
111,15  
111,15

## Surf

### Betätigungsplatte

manuelle Auslösung für Urinal

Fertigmontageset für Rapido U oder Rapido UMB

116 x 144 mm

mechanische Funktionskartusche

Fließdruck min. 0,5 bar

Betriebsdruck max. 6 bar

1,0 - 6,0 l einstellbar

Armaturengruppe II

GROHE StarLight Oberfläche





GROHE  
**ANSCHLUSS- UND SICHERUNGSTECHNIK**











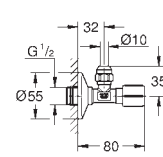

## **INHALT**

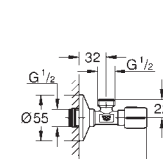
Eckventile	560
Original WAS Geräteanschlussventile	563
Sicherungsarmaturen	567
Eurotec Außenwandventile	568

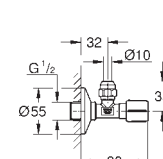
# GROHE ECKVENTILE

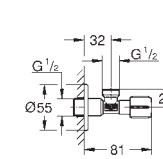
	Bestell-Nr.	Farbe	Brutto-Preis UVP* (Euro)	
 	22 039 000	chrom	13,80	
	22 039 DC0	supersteel	19,30	
	22 039 BE0	nickel poliert	20,70	
	22 039 EN0	nickel gebürstet	22,10	
	22 039 GL0	cool sunrise	20,70	
	22 039 GN0	cool sunrise gebürstet	22,10	
	22 039 DA0	warm sunset	20,70	
	22 039 DL0	warm sunset gebürstet	22,10	
	22 039 A00	hard graphite	20,70	
	22 039 AL0	hard graphite gebürstet	22,10	
		<b>Eckventil, DN 15</b> <b>selbstdichtendes Anschlussgewinde</b> <b>Wandanschluss 1/2"</b> <b>Abgang 3/8"</b> mit Längenausgleich mit Quetschverschraubung Ø 10 mm wassergeschützte Spindelabsperrung, Messing, mit Fettkammer und doppelter O-Ring Abdichtung langer Schubschaft ergonomischer <b>Metallgriff</b> Markierung neutral Schubrosette aus Metall Ø 55 mm GROHE StarLight Oberfläche		
	 	22 043 000	chrom	13,70
<b>Eckventil, DN 15</b> <b>selbstdichtendes Anschlussgewinde</b> <b>Wandanschluss 1/2"</b> <b>Abgang 1/2"</b> wassergeschützte Spindelabsperrung, Messing, mit Fettkammer und doppelter O-Ring Abdichtung langer Schubschaft ergonomischer <b>Metallgriff</b> Markierung neutral Schubrosette aus Metall Ø 55 mm GROHE StarLight Oberfläche				
 		22 037 000	chrom	12,65
		22 037 DC0	supersteel	17,70
		22 037 BE0	nickel poliert	19,00
		22 037 EN0	nickel gebürstet	20,25
		22 037 GL0	cool sunrise	19,00
		22 037 GN0	cool sunrise gebürstet	20,25
		22 037 DA0	warm sunset	19,00
		22 037 DL0	warm sunset gebürstet	20,25
		22 037 A00	hard graphite	19,00
		22 037 AL0	hard graphite gebürstet	20,25
		<b>Eckventil, DN 15</b> angerautes Gewinde zum vereinfachten Eindichten <b>Wandanschluss 1/2"</b> <b>Abgang 3/8"</b> mit Längenausgleich mit Quetschverschraubung Ø 10 mm wassergeschützte Spindelabsperrung, Messing, mit Fettkammer und doppelter O-Ring Abdichtung langer Schubschaft ergonomischer <b>Metallgriff</b> Markierung neutral Schubrosette aus Metall Ø 55 mm GROHE StarLight Oberfläche		
	 	22 041 000	chrom	12,55
<b>Eckventil, DN 15</b> angerautes Gewinde zum vereinfachten Eindichten <b>Wandanschluss 1/2"</b> <b>Abgang 1/2"</b> wassergeschützte Spindelabsperrung, Messing, mit Fettkammer und doppelter O-Ring Abdichtung langer Schubschaft ergonomischer <b>Metallgriff</b> Markierung neutral Schubrosette aus Metall Ø 55 mm GROHE StarLight Oberfläche				

# GROHE ECKVENTILE

	Bestell-Nr.	Farbe	Brutto-Preis UVP* (Euro)
 	<b>22 023 00M</b>	<b>chrom</b>	<b>101,75</b>
	<b>Eckventil, DN 15</b> <b>selbstdichtendes Anschlussgewinde</b> <b>Wandanschluss 1/2"</b> <b>Abgang 3/8"</b> mit Längenausgleich mit Quetschverschraubung Ø 10 mm wassergeschützte Spindelabsperrung, Messing, mit Fettkammer und doppelter O-Ring Abdichtung ergonomischer Griff Markierung neutral Schubrossette aus Metall Ø 55 mm <b>Verkaufseinheit 1 Stück</b> GROHE StarLight Oberfläche		
	<b>22 023 000</b>	<b>chrom</b>	<b>10,20</b>
	<b>dito, 1 Stück</b>		
 	<b>22 018 00M</b>	<b>chrom</b>	<b>90,75</b>
	<b>Eckventil, DN 15</b> angerautes Gewinde zum vereinfachten Eindichten <b>Wandanschluss 1/2"</b> <b>Abgang 3/8"</b> mit Längenausgleich mit Quetschverschraubung Ø 10 mm wassergeschützte Spindelabsperrung, Messing, mit Fettkammer und doppelter O-Ring Abdichtung ergonomischer Griff Markierung neutral Schubrossette aus Metall Ø 55 mm <b>VPE: 10 Stück</b> GROHE StarLight Oberfläche		
	<b>22 018 000</b>	<b>chrom</b>	<b>9,15</b>
	<b>dito, 1 Stück</b>		
 	<b>22 025 00M</b>	<b>chrom</b>	<b>89,65</b>
	<b>Eckventil, DN 15</b> angerautes Gewinde zum vereinfachten Eindichten <b>Wandanschluss 1/2"</b> <b>Abgang 1/2"</b> wassergeschützte Spindelabsperrung, Messing, mit Fettkammer und doppelter O-Ring Abdichtung ergonomischer Griff Markierung neutral Schubrossette aus Metall Ø 55 mm <b>VPE: 10 Stück</b> GROHE StarLight Oberfläche		
	<b>22 052 000</b>	<b>chrom</b>	<b>13,80</b>
 	<b>22 052 000</b>	<b>chrom</b>	<b>13,80</b>
	<b>Eckventil, DN 10</b> <b>selbstdichtendes Anschlussgewinde</b> <b>Wandanschluss 3/8"</b> <b>Abgang 3/8"</b> mit Längenausgleich mit Quetschverschraubung Ø 10 mm wassergeschützte Spindelabsperrung, Messing, mit Fettkammer und doppelter O-Ring Abdichtung langer Schubschaft ergonomischer Griff Markierung neutral Schubrossette aus Metall Ø 55 mm GROHE StarLight Oberfläche		
	<b>22 053 000</b>	<b>chrom</b>	<b>12,00</b>
 	<b>22 053 000</b>	<b>chrom</b>	<b>12,00</b>
	<b>Eckventil, DN 10</b> angerautes Gewinde zum vereinfachten Eindichten <b>Wandanschluss 3/8"</b> <b>Abgang 3/8"</b> mit Längenausgleich mit Quetschverschraubung Ø 10 mm wassergeschützte Spindelabsperrung, Messing, mit Fettkammer und doppelter O-Ring Abdichtung langer Schubschaft ergonomischer Griff Markierung neutral Schubrossette aus Metall Ø 55 mm GROHE StarLight Oberfläche		

# GROHE ECKVENTILE

Bestell-Nr. Farbe Brutto-Preis  
UVP\* (Euro)

41 263 000 chrom 16,05

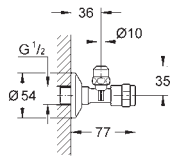

**EGAPLUS Eckventil DN 15**  
**Wandanschluss 1/2"**  
**Abgang 3/8"**  
mit Längenausgleich  
mit Quetschverschraubung  $\varnothing$  10 mm  
ergonomischer Griff  
Markierung neutral  
Schubrosette aus Metall

22 917 000 chrom 59,20

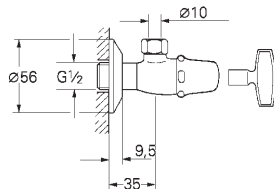

**Atlanta**  
**Eckventil, DN 15**  
**Wandanschluss 1/2"**  
**Abgang 3/8"**  
Steckschlüssel-Oberteil  
geschlossene Kappe  
mit Quetschverschraubung  $\varnothing$  10 mm  
Markierung neutral  
Schubrosette  
GROHE StarLight Oberfläche



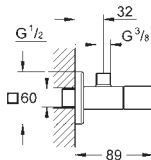





22 012 000 chrom 61,00  
22 012 DC0 supersteel 85,40  
22 012 AL0 hard graphite gebürstet 97,60

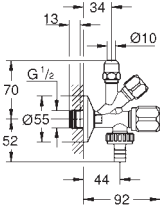

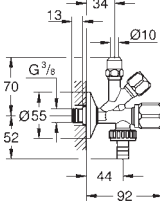

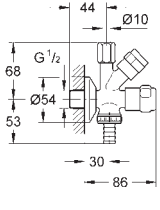

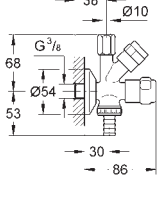

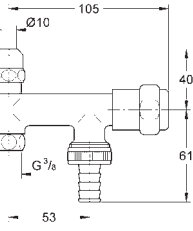

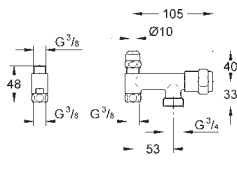

**Eurocube**  
**Eckventil, DN 15**  
**Wandanschluss 1/2"**  
**Abgang 3/8"**  
Kartuschen-Oberteil  
Metallgriff  
Markierung neutral  
Schubrosette aus Metall  
GROHE StarLight Oberfläche

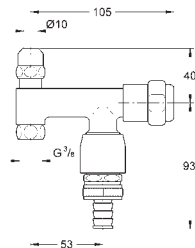

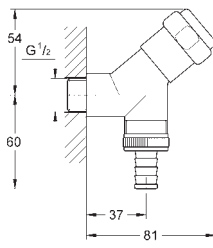
# GROHE ORIGINAL WAS GERÄTEANSCHLUSSVENTILE

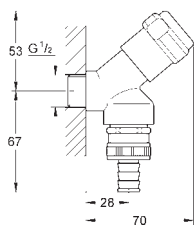
	Bestell-Nr.	Farbe	Brutto-Preis UVP* (Euro)
		22 036 000	chrom 41,50
		<b>Original WAS Kombi-Eckventil DN 15 selbstdichtendes Anschlussgewinde Wandanschluss 1/2" Abgang 3/8"</b> mit Längenausgleich mit Quetschverschraubung Ø 10 mm <b>Abgang 3/4"</b> mit Schlauchanschluss Fettkammer-Oberteil Rückflussverhinderer Typ EB langer Schubschaft ergonomische Griffe Markierung neutral Schubrossette aus Metall Ø 55 mm GROHE StarLight Oberfläche kombinierbar mit Rohrbelüfter Bauform Typ HB 41 239 000	40,40
		22 034 000	chrom 41,50
		<b>Original WAS Kombi-Eckventil DN 10 selbstdichtendes Anschlussgewinde Wandanschluss 3/8" Abgang 3/8"</b> mit Längenausgleich mit Quetschverschraubung Ø 10 mm <b>Abgang 3/4"</b> mit Schlauchanschluss Fettkammer-Oberteil Rückflussverhinderer Typ EB langer Schubschaft ergonomische Griffe Markierung neutral Schubrossette aus Metall Ø 55 mm GROHE StarLight Oberfläche kombinierbar mit Rohrbelüfter Bauform Typ HB 41 239 000	40,40
		41 073 000	chrom 40,40
		<b>Original WAS Kombi-Eckventil DN 15</b> Wandmontage Kartuschen-Oberteil für den absperrbaren Kupferrohranschluss Fettkammer-Oberteil 3/8" für den absperrbaren Schlauchanschluss Rückflussverhinderer Typ EB Eigensicher gegen Rückfließen GROHE StarLight Oberfläche	40,40
		41 082 000	chrom 70,65
		<b>Original WAS Kombi-Eckventil DN 10</b> Wandmontage Kartuschen-Oberteil für den absperrbaren Kupferrohranschluss Fettkammer-Oberteil 3/8" für den absperrbaren Schlauchanschluss Rückflussverhinderer Typ EB Eigensicher gegen Rückfließen GROHE StarLight Oberfläche kombinierbar mit Rohrbelüfter Bauform Typ HB 41 239 000	54,95
		41 030 000	chrom 46,85
		<b>Original WAS Ventil 'Eckfix', DN 10</b> Montage auf Eckventil Achsmaß 60 mm Fettkammer-Oberteil 3/8" für den absperrbaren Schlauchanschluss Rückflussverhinderer Typ EB Eigensicher gegen Rückfließen GROHE StarLight Oberfläche kombinierbar mit Rohrbelüfter Bauform Typ HB 41 239 000	

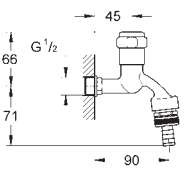
# GROHE ORIGINAL WAS GERÄTEANSCHLUSSVENTILE

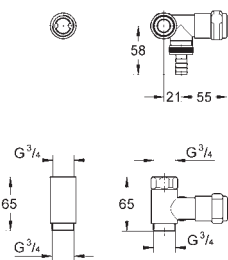
	Bestell-Nr.	Farbe	Brutto-Preis UVP* (Euro)
 	41 031 000	chrom	45,40
<p><b>Original WAS Ventil 'Eckfix', DN 10</b>            Montage auf Eckventil            Achsmaß 60 mm            Fettkammer-Oberteil 3/8" für den absperrbaren Schlauchanschluss            Rückflussverhinderer Typ EB            Distanzstück            Eigensicher gegen Rückfließen            GROHE StarLight Oberfläche            kombinierbar mit Rohrbelüfter Bauform Typ HB 41 239 000</p>			
 	41 033 000	chrom	69,55
<p><b>Original WAS Ventil 'Eckfix', DN 10</b>            Montage auf Eckventil            Achsmaß 60 mm            mit Sicherungseinrichtung Typ HD (Rohrbelüfter kombiniert mit Rückflussverhinderer)            Fettkammer-Oberteil 3/8" für den absperrbaren Schlauchanschluss            Eigensicher gegen Rückfließen            GROHE StarLight Oberfläche</p>			
 	41 010 000	chrom	40,80
<p><b>Original WAS Anschlussventil DN 15</b>            Wandmontage            Fettkammer-Oberteil 1/2" für den absperrbaren Schlauchanschluss            Rückflussverhinderer Typ EB            Eigensicher gegen Rückfließen            GROHE StarLight Oberfläche</p>			
	41 015 000	chrom	49,90
<p><b>dito, mit integrierter Schlauchplatzsicherung</b></p>			
 	41 190 000	chrom	39,95
<p><b>Armaturenkombination, DN 15</b>            Wandmontage            Schrägsitzausführung            mit Sicherungseinrichtung Typ HD (Rohrbelüfter kombiniert mit Rückflussverhinderer)            Fettkammer-Oberteil 1/2" für den absperrbaren Schlauchanschluss            Eigensicher gegen Rückfließen            GROHE StarLight Oberfläche</p>			
 	41 154 000	chrom	48,30
<p><b>Armaturenkombination, DN 15</b>            Wandmontage            mit Sicherungseinrichtung Typ HD (Rohrbelüfter kombiniert mit Rückflussverhinderer)            Fettkammer-Oberteil 1/2" für den absperrbaren Schlauchanschluss            Eigensicher gegen Rückfließen            GROHE StarLight Oberfläche</p>			
 	41 043 000	chrom	58,45
<p><b>Original WAS Ventil 'Batterie', DN 20</b>            Wandmontage            für Wandbatterien 1/2"            Anschluss rechts            Fettkammer-Oberteil 1/2" für den absperrbaren Schlauchanschluss            Rückflussverhinderer Typ EB            Distanzstück            Eigensicher gegen Rückfließen            GROHE StarLight Oberfläche            kombinierbar mit Rohrbelüfter Bauform Typ HB 41 239 000</p>			
	41 040 000	chrom	67,20
<p><b>dito, mit Anschluss links</b></p>			

# GROHE ORIGINAL WAS GERÄTEANSCHLUSSVENTILE

Bestell-Nr.

Farbe

Brutto-Preis  
UVP\* (Euro)

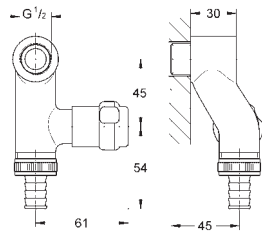

41 110 000

chrom

50,15

**Original WAS Ventil 'Elektro', DN 15**  
Wandmontage

Fettkammer-Oberteil 3/8" für den absperrbaren Schlauchanschluss  
Rückflussverhinderer Typ EB  
Eigensicher gegen Rückfließen  
GROHE StarLight Oberfläche  
kombinierbar mit Rohrbelüfter Bauform Typ HB 41 239 000

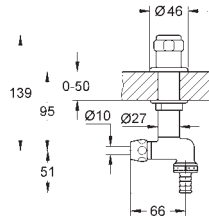

41 050 000

chrom

63,50

**Original WAS Untertischventil DN 15**

Spültischmontage  
bis 50 mm verstellbar  
Fettkammer-Oberteil 1/2" für den absperrbaren Schlauchanschluss  
Rückflussverhinderer Typ EB  
Eigensicher gegen Rückfließen  
GROHE StarLight Oberfläche  
kombinierbar mit Rohrbelüfter Bauform Typ HB 41 239 000

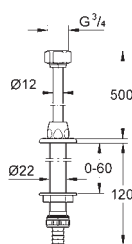

41 130 000

chrom

49,15

**Eggemann Original WAS Spüldurchführung DN 15**

Spültischmontage  
bis 70 mm verstellbar  
Verschraubung 3/4"  
Anschlussrohr Durchmesser 12 mm  
GROHE StarLight Oberfläche

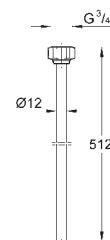

41 133 000

chrom

32,35

**Eggemann Original WAS Anschlussrohr DN 20**

Verschraubung 3/4"  
Anschlussrohr Durchmesser 12 mm  
GROHE StarLight Oberfläche

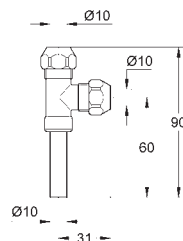

41 007 000

chrom

20,05

**Eggemann Original WAS T-Abzweigstück, DN 10**

für Eckventile  
Quetschverschraubung Ø 10 mm  
GROHE StarLight Oberfläche

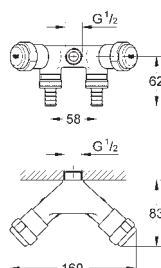

41 020 000

chrom

86,95

**Original WAS Doppelventil 'Einfach', DN 15**

Wandmontage  
Fettkammer-Oberteil 1/2" für den absperrbaren Schlauchanschluss  
Rückflussverhinderer Typ EB  
Innengewinde 1/2"  
Eigensicher gegen Rückfließen  
GROHE StarLight Oberfläche  
kombinierbar mit Rohrbelüfter Bauform Typ HB 41 239 000

# GROHE ORIGINAL WAS GERÄTEANSCHLUSSVENTILE

Bestell-Nr.

Farbe

Brutto-Preis  
UVP\* (Euro)

41 022 000

chrom

84,35

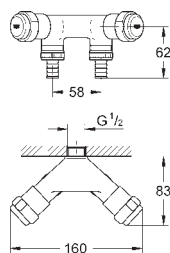

## Original WAS Doppelventil 'Einfach', DN 15

Wandmontage

Fettkammer-Oberteil 1/2" für den absperrbaren Schlauchanschluss

Rückflussverhinderer Typ EB

Eigensicher gegen Rückfließen





GROHE StarLight Oberfläche

kombinierbar mit Rohrbelüfter Bauform Typ HB 41 239 000

# GROHE SICHERUNGSARMATUREN

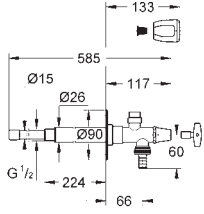
	Bestell-Nr.	Farbe	Brutto-Preis UVP* (Euro)
 	41 230 000	chrom	36,00
	<b>Rohrbelüfter DN 15</b> mit Sicherungseinrichtung Typ HD (Rohrbelüfter kombiniert mit Rückflussverhinderer) <b>senkrechte Montage</b> zur Eigensicherung gegen Rückfließen nach DIN 1988.100 und DIN EN 1717		
	41 231 000	chrom	36,00
	<b>dito, 3/4"</b>		
 	41 238 000	chrom	16,55
	<b>Rohrbelüfter DN 15</b> Bauform Typ HB <b>senkrechte Montage</b> zur Eigensicherung gegen Rückfließen nach DIN 1988.100 und DIN EN 1717 GROHE StarLight Oberfläche		
	41 239 000	chrom	16,55
	<b>dito, 3/4"</b>		
 	41 270 000	chrom	38,95
	<b>Rückflussverhinderer DN 10</b> für Eckventile Quetschverschraubung $\varnothing$ 10 mm (3/8") Verschraubung 3/8" Sicherungseinrichtung Typ EB senkrechter oder waagerechter Einbau zur Eigensicherung gegen Rückfließen nach DIN 1988.100 und DIN EN 1717 GROHE StarLight Oberfläche		
 	41 126 000	chrom	50,25
	<b>Original WAS Schlauchanschlussbogen DN 15</b> Wandmontage Rohrbelüfter Bauform Typ HB Eigensicher gegen Rückfließen GROHE StarLight Oberfläche		
	41 125 000	chrom	23,75
	<b>dito, ohne Rohrbelüfter</b>		
 	41 001 000	chrom	16,55
	<b>Original WAS Schlauchplatzsicherung DN 20</b> für 1/2" Schläuche Innengewinde 3/4" Außengewinde 3/4" GROHE StarLight Oberfläche		
 	41 275 000	chrom	45,00
	<b>Original WAS Schrägfilter, DN 20</b> für Wassertemperaturen bis +80°C Klarsichtkappe Maschenweite 315 $\mu$ m Filtereinsatz aus Edelstahl GROHE StarLight Oberfläche		

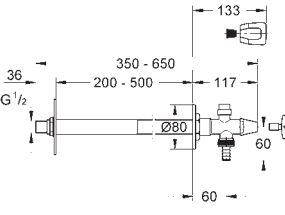
# GROHE EUROTEC AUSSENWANDVENTILE

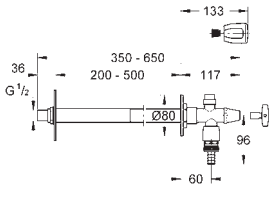
	Bestell-Nr.	Farbe	Brutto-Preis UVP* (Euro)
 	<b>41 212 000</b>	<b>chrom</b>	<b>135,90</b>
	<b>Eurotec-Komplett</b> <b>Außenwandventil DN 15</b> frostsicher durch automatische Entleerung bei jedem Schließvorgang Steckschlüssel- und Sanitärgriff Ventilsitz aus Rotguss Rückflussverhinderer Typ EB Einbautiefe größer gleich 260 mm CU-Anschluss 15 mm und Außengewinde 1/2 Durchgangsbohrung 26 mm Eigensicher gegen Rückfließen kombinierbar mit Rohrbelüfter Bauform Typ HB 41 239 000		
 	<b>41 208 000</b>	<b>chrom</b>	<b>140,00</b>
	<b>Eurotec-Bausatz</b> <b>Außenwandventil DN 15</b> frostsicher durch automatische Entleerung bei jedem Schließvorgang Steckschlüssel- und Sanitärgriff Ventilsitz aus Rotguss Rückflussverhinderer Typ EB Einbautiefe 170 - 500 mm CU-Anschluss 15 mm und Außengewinde 1/2 Verdrehenschutz Durchgangsbohrung 35 mm Eigensicher gegen Rückfließen kombinierbar mit Rohrbelüfter Bauform Typ HB 41 239 000		
 	<b>41 206 000</b>	<b>chrom</b>	<b>156,20</b>
	<b>Eurotec-Bausatz</b> <b>Außenwandventil DN 15</b> mit Sicherungseinrichtung Typ HD (Rohrbelüfter kombiniert mit Rückflussverhinderer) frostsicher durch automatische Entleerung bei jedem Schließvorgang Steckschlüssel- und Sanitärgriff Ventilsitz aus Rotguss Einbautiefe 170 - 500 mm CU-Anschluss 15 mm und Außengewinde 1/2 Verdrehenschutz Durchgangsbohrung 35 mm Eigensicher gegen Rückfließen		





GROHE  
**ARMATURENZUBEHÖR**











## **INHALT**

Kartuschen	572
Thermoelemente und Kompaktkartuschen	574
Aquadimmer	576
Oberteile	577
Verlängerungssets	580
Anschlüsse	581
Ausläufe	583
Mousseure	584
Ablaufgarnituren	587
Rückflussverhinderer	589
Ersatzteile für Elektronik	590
Umstellungen	591
Ersatzteile Brausen	592
Spezialwerkzeuge	593
Reinigung und Pflege	594
Ersatzteile für Dusch-WC	595







# GROHE KARTUSCHEN

	Bestell-Nr.	Farbe	Brutto-Preis UVP* (Euro)		Bestell-Nr.	Farbe	Brutto-Preis UVP* (Euro)
	46 580 000		68,35		46 963 000		33,45
	<b>Kartusche 28 mm GROHE SilkMove</b> mit keramischem Dichtsystem <b>mit Temperaturbegrenzer</b> für Einhandmischer				<b>Kartusche 28 mm GROHE SilkMove</b> mit keramischem Dichtsystem <b>mit Temperaturbegrenzer</b> für Einhand-Spültischbatterie		
	46 907 000		77,10		46 374 000		58,80
	<b>Kartusche 29 mm GROHE SilkMove Joystick Kartusche</b> mit keramischem Dichtsystem mit O-Ring für die Kartuschenverschraubung für Einhandmischer				<b>Kartusche 35 mm GROHE SilkMove</b> mit keramischem Dichtsystem <b>mit Temperaturbegrenzer</b> variabel einstellbare Mengenbegrenzung für Einhandmischer		
	46 863 000		60,75		46 048 000		57,80
	<b>Kartusche 35 mm GROHE SilkMove ES</b> mit Kaltstart-Funktion mit keramischem Dichtsystem <b>mit Temperaturbegrenzer</b> variabel einstellbare Mengenbegrenzung für Einhandmischer				<b>Kartusche 46 mm GROHE SilkMove</b> mit keramischem Dichtsystem variabel einstellbare Mengenbegrenzung für Einhandmischer		
	46 558 000		50,50		46 278 000		97,20
	<b>Kartusche Niederdruck 35 mm GROHE SilkMove</b> mit keramischem Dichtsystem für Einhandmischer				<b>Kartusche</b> mit keramischem Dichtsystem für Euroeco Sicherheitsmischbatterien		
	46 308 000		11,75		46 375 000		11,75
	<b>Temperaturbegrenzer für Kartusche 46 048 000</b> Die mögliche Verwendung entnehmen Sie bitte der aktuellen Technischen Produktinformation und Ersatzteildokumentation in Print-/Online- Medien				<b>Temperaturbegrenzer für Kartusche 46 374 000</b> Die mögliche Verwendung entnehmen Sie bitte der aktuellen Technischen Produktinformation und Ersatzteildokumentation in Print-/Online- Medien		
	46 277 000		9,40		48 297 000		77,10
	<b>Temperaturbegrenzer für Kartusche 46 278 für Euroeco Sicherheitsmischbatterien</b>				<b>Kartusche</b> für Rainshower SmartControl Systeme Druckknopf inklusive Befestigung		

# GROHE KARTUSCHEN

	Bestell-Nr.	Farbe	Brutto-Preis UVP* (Euro)		Bestell-Nr.	Farbe	Brutto-Preis UVP* (Euro)
	46 989 000		49,30		48 359 000		60,75
	<b>Kartusche</b> für SmartControl Mischer inklusive Befestigungsmutter				<b>Kartusche</b> für SmartControl Unterputz Druckknopf inklusive Befestigungsmutter und Montageschablone		
	49 088 000		9,40		07 000 000		104,15
	<b>Spindel</b> für SmartControl Unterputz für Druckknopf 48 359 000 inklusive Montageschablone Mehrfachverpackung: 3 Stück				<b>Kartusche ab Bj. 1974</b> für Euromix und Ladylux		
	08 201 000		132,15		42 383 000	chrom	63,80
	<b>Kartusche</b> für Moen				<b>Kartusche</b> für Euroeco Cosmopolitan T Selbstschluss-Stand-, Wand- und Brauseventil 1/2" <b>Markierung blau/rot</b> GROHE StarLight Oberfläche Laufzeiteinstellung kurz, mittel oder lang (Werkseinstellung: kurz) ca. 7, 15 oder 30 sek. (druckabhängig)		
	42 384 000	chrom	63,80		43 813 000		250,25
	<b>Kartusche</b> für Euroeco Cosmopolitan T Selbstschluss-Durchgangsventil 1/2" <b>Markierung blau/rot</b> GROHE StarLight Oberfläche Laufzeiteinstellung kurz, mittel oder lang (Werkseinstellung: mittel) ca. 7, 15 oder 30 sec (druckabhängig)				<b>Kartusche</b> für Contromix Surf/Public		

# GROHE THERMOELEMENTE UND KOMPAKTKARTUSCHEN



	Bestell-Nr.	Farbe	Brutto-Preis UVP* (Euro)		Bestell-Nr.	Farbe	Brutto-Preis UVP* (Euro)
	47 450 000		121,00		47 310 000		215,55
	Thermoelement 1/2\" data-bbox="253 138 368 158">Dehnstoff				Thermoelement 3/4\" data-bbox="688 138 803 158">Dehnstoff		
	47 282 000		205,50		47 379 000		345,75
	dito, für vertauschte Wasserwege 1/2\" data-bbox="253 168 468 183">				dito, für vertauschte Wasserwege 3/4\" data-bbox="688 168 903 183">		
	47 349 000		123,20		47 217 000		123,20
	Thermoelement 3/8\" data-bbox="253 278 368 298">Dehnstoff				Thermoelement 1/2\" data-bbox="688 278 803 298">Dehnstoff		
					mit nicht steigender Spindel		
					47 657 000		515,55
					dito, für vertauschte Wasserwege 1/2\" data-bbox="688 318 903 333">		
	47 220 000		215,55		47 010 000		242,25
	Thermoelement 3/4\" data-bbox="253 418 368 438">Dehnstoff				Thermoelement 1/2\" data-bbox="688 418 803 438">Bimetall		
					für Grohmix Thermostate		
	47 658 000		345,75				
	dito, für vertauschte Wasserwege 3/4\" data-bbox="253 458 468 473">						
	47 111 000		282,20		47 012 000		276,95
	Thermoelement 1/2\" data-bbox="253 558 368 578">Dehnstoff				Thermoelement 1/2\" data-bbox="688 558 803 578">Dehnstoff		
					für Grohmix Thermostate		
	47 025 000		440,35		47 019 000		440,35
	Thermoelement 3/4\" data-bbox="253 698 368 718">Dehnstoff				Thermoelement 3/4\" data-bbox="688 698 803 718">Bimetall		
					für Grohmix Thermostate		
	47 565 000		430,00		47 574 000		123,20
	Thermoelement Dehnstoff				Thermoelement Dehnstoff-Thermoelement 3/4\" data-bbox="688 848 843 858">		
	für Grohtherm XL Thermostate						



# GROHE THERMOELEMENTE UND KOMPAKTKARTUSCHEN

	Bestell-Nr.	Farbe	Brutto-Preis UVP* (Euro)		Bestell-Nr.	Farbe	Brutto-Preis UVP* (Euro)
	47 439 000		102,75		47 885 000		123,20
	<b>Thermostat-Kompaktkartusche 1/2"</b> <b>GROHE TurboStat</b> Kompaktkartusche mit Dehnstoff-Thermoelement				<b>Thermostat-Kompaktkartusche 1/2"</b> <b>GROHE TurboStat C3</b> Kompaktkartusche mit Dehnstoff-Thermoelement		
	47 175 000		229,50				
	dito, für vertauschte Wasserwege						
	47 483 000		165,25		49 028 000		60,75
	<b>Thermostat-Kompaktkartusche 3/4"</b> <b>GROHE TurboStat</b> Kompaktkartusche mit Dehnstoff-Thermoelement				<b>Thermostat-Kompaktkartusche 3/4"</b> für Grohtherm SmartControl Unterputz <b>GROHE TurboStat</b> Kompaktkartusche mit Dehnstoff-Thermoelement inklusive Befestigungsmutter		
	47 186 000		255,80				
	dito, für vertauschte Wasserwege						

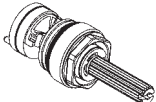
# GROHE AQUADIMMER

Bestell-Nr.	Farbe	Brutto-Preis UVP* (Euro)	Bestell-Nr.	Farbe	Brutto-Preis UVP* (Euro)
49 084 000		38,45	47 364 000		97,20
	<b>Aquadimmer</b> für Thermostat-Batterien			<b>Aquadimmer</b> für Thermostat-Batterien	
	12 433 000 <b>Aquadimmer</b> für Aufputz-Armaturen	97,20			

# GROHE OBERTEILE

	Bestell-Nr.	Farbe	Brutto-Preis UVP* (Euro)		Bestell-Nr.	Farbe	Brutto-Preis UVP* (Euro)
	11 003 000	chrom	28,95		11 101 000	chrom	29,30
	Oberteil DN 10 Trecorn-Griff Markierung blau GROHE StarLight Oberfläche				Oberteil DN 15 Trecorn-Griff Markierung blau GROHE StarLight Oberfläche		
	11 006 000	chrom	28,95		11 102 000	chrom	29,30
	dito, Markierung rot				dito, Markierung rot		
	45 966 000	chrom	23,35		45 968 000	chrom	23,35
	dito, Markierung blau, VE 10 Stück				dito, Markierung blau, VE 10 Stück		
	45 967 000	chrom	23,35		45 969 000	chrom	23,35
	dito, Markierung rot, VE 10 Stück				dito, Markierung rot, VE 10 Stück		
	11 104 000	chrom	78,50		45 951 000	chrom	23,35
	Oberteil, DN 20 Trecorn-Griff Markierung blau GROHE StarLight Oberfläche				Oberteil DN 15 Brillant-Griff Markierung blau VE 10 Stück		
	11 105 000	chrom	78,50				
	dito, Markierung rot						
	45 956 000	chrom	23,35		11 090 000	chrom	28,95
	Oberteil DN 15 Brillant-Griff Markierung rot VE 10 Stück				Oberteil DN 15 Metallgriff wärmeisoliert verschraubbar Markierung blau/rot GROHE StarLight Oberfläche		
					45 959 000	chrom	25,60
					dito, Verkaufseinheit 10 Stück		
	06 170 000		9,40		07 146 000		9,65
	Oberteil kurze Spindel, 3/8" Verkaufseinheit: 5 Stück				Oberteil DN 15 kurze Spindel, 1/2"		
	45 965 000		9,00		45 964 000		9,00
	dito, Verkaufseinheit 20 Stück				dito, Verkaufseinheit 20 Stück		
	45 346 000		39,35		45 342 000		38,35
	Keramik-Oberteil DN 15 mit keramischen Dichtscheiben Drehwinkel 180° Anschlag: rechts Verkaufseinheit: 5 Stück				Keramik-Oberteil DN 15 mit keramischen Dichtscheiben Drehwinkel 180° Anschlag: links Verkaufseinheit: 5 Stück		
	45 978 000		33,90				
	dito, Verkaufseinheit 20 Stück						
	48 509 000		33,45		45 885 000		60,45
	Keramik-Oberteil DN 15 für Einhand-Spültischbatterien mit Filter- Funktion mit keramischen Dichtscheiben Drehwinkel 90° Anschlag: links				Keramik-Oberteil, DN 20 mit keramischen Dichtscheiben Drehwinkel 180° Anschlag: rechts		

# GROHE OBERTEILE

	Bestell-Nr.	Farbe	Brutto-Preis UVP* (Euro)		Bestell-Nr.	Farbe	Brutto-Preis UVP* (Euro)
	45 869 000		38,35		45 882 000		38,35
	<b>Oberteil DN 15 mit langem Kegel</b> mit keramischen Dichtscheiben Drehwinkel 180° <b>Anschlag: rechts</b>				<b>Keramik-Oberteil DN 15</b> mit keramischen Dichtscheiben Drehwinkel 90° <b>Anschlag: rechts</b>		
	45 883 000		38,35		45 888 000		38,45
	<b>Keramik-Oberteil DN 15</b> mit keramischen Dichtscheiben Drehwinkel 90° <b>Anschlag: links</b>				<b>Keramik-Oberteil, DN 20</b> mit keramischen Dichtscheiben Drehwinkel 90° <b>Anschlag: links</b>		
	06 188 000		76,85		07 156 000		39,35
	<b>Oberteil</b> für 3- und 4-Wege-Umstellungen, DN 15				<b>Oberteil DN 20</b> kurze Spindel für Griffe 3/4" <b>Verkaufseinheit: 5 Stück</b>		
					07 025 000		39,35
					dito, DN 20, kurze Spindel für Griffe 1/2"		
					07 026 000		50,30
					dito, DN 25, kurze Spindel		
	07 513 000		33,45		11 501 000	chrom	50,30
	<b>Oberteil DN 15</b> für UP-Ventile DN 15 Sitztiefe 40 mm <b>Verkaufseinheit: 5 Stück</b>				<b>Oberteil DN 15</b> für UP-Ventile DN 15 <b>Trecorn-Griff</b> Schubrosette <b>Markierung blau</b> GROHE StarLight Oberfläche		
	06 185 000		49,10		11 502 000	chrom	50,30
	dito, DN 20, Sitztiefe 42 mm				dito, Markierung rot		
	06 186 000		97,20				
	dito, DN 25, Sitztiefe 44 mm						
	06 179 000		97,20				
	dito, DN 32, Sitztiefe 47 mm						
	11 504 000	chrom	78,50		11 507 000	chrom	99,05
	<b>Oberteil, DN 20</b> für UP-Ventile 3/4" <b>Trecorn-Griff</b> Schubrosette <b>Markierung blau</b> GROHE StarLight Oberfläche				<b>Oberteil DN 25</b> für UP-Ventile 1" <b>Trecorn-Griff</b> Schubrosette <b>Markierung blau</b> GROHE StarLight Oberfläche		
	11 505 000	chrom	78,50		11 508 000	chrom	99,05
	dito, Markierung rot				dito, Markierung rot		
	11 541 000	chrom	90,25		11 330 000	chrom	76,85
	<b>Oberteil DN 15</b> für UP-Ventile DN 15 <b>Brillant-Griff</b> , wärmeisoliert Schubrosette <b>Markierung blau</b> GROHE StarLight Oberfläche				<b>Oberteil DN 15 mit langem Kegel</b> für UP-Ventile DN 15 Sitztiefe 40 mm <b>Trecorn-Griff</b> Schubrosette <b>Markierung blau/rot</b> GROHE StarLight Oberfläche		
	11 542 000	chrom	90,25				
	dito, Markierung rot						
	11 544 000	chrom	134,25				
	dito, 3/4", Markierung blau						
	11 545 000	chrom	134,25				
	dito, DN 20, Markierung rot						

# GROHE OBERTEILE

	Bestell-Nr.	Farbe	Brutto-Preis UVP* (Euro)		Bestell-Nr.	Farbe	Brutto-Preis UVP* (Euro)
	11 309 000	chrom	96,45		11 513 000	chrom	49,30
	<b>Oberteil DN 20 mit langem Kegel</b> Sitztiefe 42 mm für UP-Ventile 3/4" <b>Trecorn-Griff</b> Schubrosette <b>Markierung blau</b> GROHE StarLight Oberfläche				<b>Oberteil DN 15</b> für UP-Ventile DN 15 Dreikantgriff Metall, wärmeisoliert Schubrosette <b>Markierung blau/rot</b> GROHE StarLight Oberfläche		
					11 514 000	chrom	61,95
	<b>ditto, für UP-Ventile, DN 20</b>				<b>ditto, für UP-Ventile, DN 20</b>		
	11 515 000	chrom	97,20		11 550 000	chrom	60,45
	<b>Oberteil DN 25</b> für UP-Ventile 1" Dreikantgriff Metall, wärmeisoliert Schubrosette <b>Markierung blau/rot</b> GROHE StarLight Oberfläche				<b>Oberteil DN 15</b> für UP-Ventile DN 15 Steckschlüssel geschlossene Kappe Schubrosette GROHE StarLight Oberfläche		
	11 516 000	chrom	165,25		11 551 000	chrom	76,85
	<b>ditto, für UP-Ventile, DN 32</b>				<b>ditto, 3/4\", DN 20</b>		
	19 830 000	chrom	41,00		19 841 000	chrom	39,25
	<b>Atlanta</b> <b>UP-Ventil Oberbau</b> für Rapido C (35 028) für UP-Ventile, 1/2\", 3/4\", 1\" Einbautiefe stufenlos einstellbar 20 - 80 mm Rosette mit Wandabdichtung, schraubbar <b>Brillant-Griff</b> <b>Markierung blau</b> GROHE StarLight Oberfläche				<b>Atlanta</b> <b>UP-Ventil Oberbau</b> für Rapido C (35 028) für UP-Ventile, 1/2\", 3/4\", 1\" Einbautiefe stufenlos einstellbar 20 - 200 mm Rosette mit Wandabdichtung, schraubbar Steckschlüssel GROHE StarLight Oberfläche		
	19 831 000	chrom	41,00		19 840 000	chrom	34,00
	<b>ditto, Markierung rot</b>				<b>ditto, Einbautiefe stufenlos einstellbar 20-80 mm</b>		
	19 470 000	chrom	85,20		07 147 000		23,80
	<b>Grontherm 3000 Cosmopolitan</b> <b>UP-Ventil Oberbau</b> für Rapido C (35 028) für UP-Ventile, 1/2\", 3/4\", 1\" Einbautiefe stufenlos einstellbar 20 - 80 mm Metallrosette mit Wandabdichtung Absperrgriff				<b>Oberteil DN 15</b> für UP-Ventile DN 15 Verkaufseinheit: 10 Stück		
	07 150 000		39,35				
	<b>Oberteil, DN 20</b> für UP-Ventile 3/4"						

# GROHE VERLÄNGERUNGSSETS





	Bestell-Nr.	Farbe	Brutto-Preis UVP* (Euro)		Bestell-Nr.	Farbe	Brutto-Preis UVP* (Euro)
	06 427 000	chrom	26,65		45 202 000		16,20
	<b>Verlängerungsset, 40 mm</b> für UP-Ventile DN 15 <b>Verkaufseinheit: 5 Stück</b>				<b>Verlängerungsset, 80 mm</b> für UP-Ventile, 1/2", 3/4", 1"		
	06 428 000	chrom	29,30		45 203 000		17,70
	<b>dito, für UP-Ventile, DN 20, DN 25, DN 32 und Mehrwege-Umstellungen, DN 15</b>				<b>dito, 200 mm</b>		
	46 627 000		123,20		46 943 000		165,25
	<b>Verlängerungsset 25 mm</b> für 2-Loch-Waschtischbatterien 1/2" für Unterputzkörper 23 200, 23 319, 32 635				<b>Verlängerungsset 25 mm</b> für 2-Loch-Waschtischbatterien 1/2" für Unterputzkörper 23 200 002, 23 571		
	46 901 000		97,20		14 048 000		170,55
	<b>Verlängerungsset, 25 mm</b> passend für 23 429 000 Joystick UP- Universal-Einbaukörper, 1/2" für 2-Loch-Waschtischbatterien Wandeinbau inklusive Demontageschlüssel				<b>Rapido SmartBox</b> <b>Universal-Verlängerungsset 25 mm</b> passend für Fertigmontagesets mit bis zu drei Funktionen in Kombination mit <b>GROHE Rapido</b> <b>SmartBox:</b> Grohtherm SmartControl und SmartControl Mischer		
	14 056 000		141,60		14 057 000		279,30
	<b>Universal-Verlängerungsset 25 mm</b> passend für Fertigmontagesets in Kombination mit <b>GROHE Rapido</b> <b>SmartBox:</b> Einhand-Wannen und -Brausemischer sowie Einhandmischer mit 3-Wege- Umstellung				<b>Universal-Verlängerungsset 50 mm</b> passend für Fertigmontagesets in Kombination mit <b>GROHE Rapido</b> <b>SmartBox:</b> Einhand-Wannen und -Brausemischer sowie Einhandmischer mit 3-Wege- Umstellung		
	14 058 000		182,95				
	<b>Universal-Verlängerungsset 25 mm</b> passend für Fertigmontagesets in Kombination mit <b>GROHE Rapido</b> <b>SmartBox:</b> 2-Griff-Unterputz-Thermostate						



# GROHE ANSCHLÜSSE

	Bestell-Nr.	Farbe	Brutto-Preis UVP* (Euro)		Bestell-Nr.	Farbe	Brutto-Preis UVP* (Euro)
	12 001 000	chrom	21,05		12 050 000	chrom	21,90
	12 001 00M	chrom	39,50		12 050 00M	chrom	41,80
	<b>S-Anschluss</b> 1/2" x 3/4" <b>Verstellbarkeit 7,5 mm</b> Schraubrossette <b>Verkaufseinheit bei 00M 2 Stück</b> GROHE StarLight Oberfläche			<b>S-Anschluss</b> 3/8" x 3/4" <b>Verstellbarkeit 17 mm</b> Schraubrossette <b>Verkaufseinheit bei 00M 2 Stück</b> GROHE StarLight Oberfläche			12 004 000 chrom 29,05 dito, 1/2" x 1/2", Verstellbarkeit 10 mm
	12 400 000	chrom	64,00		12 051 000	chrom	64,00
	12 400 00M	chrom	128,50				
	<b>S-Anschluss, abschließbar</b> 1/2" x 3/4" <b>Verstellbarkeit 10 mm</b> Schubrossette GROHE StarLight Oberfläche			<b>S-Anschluss, abschließbar</b> 1/2" x 3/4" Schraubhülse zur Verdeckung der Überwurfmutter und Rosette Abdichtung zur Wand <b>Verstellbarkeit 12,5 mm</b> GROHE StarLight Oberfläche			
	12 005 000	chrom	70,85		12 023 000	chrom	36,75
	12 465 000	chrom	86,90				
	<b>S-Anschluss</b> Außengewinde 1/2" x 3/4" Schraubrossette <b>Verstellbarkeit 30 mm</b> GROHE StarLight Oberfläche			<b>S-Anschluss</b> 1/2" x 3/4" <b>Verstellbarkeit 7,5 mm</b> Schubrossette GROHE StarLight Oberfläche			
	12 058 000	chrom	35,10		12 075 000	chrom	27,00
	<b>S-Anschluss</b> 1/2" x 3/4" Rosette <b>Verstellbarkeit 7,5 mm</b> GROHE StarLight Oberfläche			<b>S-Anschluss</b> 1/2" x 3/4" <b>Verstellbarkeit 7,5 mm</b> Schalldämpfer Schraubrossette Durchmesser: 70 mm / Tiefe: 26 mm GROHE StarLight Oberfläche			
	12 662 000	chrom	33,45		12 693 000	chrom	36,70
					12 693 DC0	supersteel	49,30
	<b>S-Anschluss</b> 1/2" x 3/4" <b>Verstellbarkeit 7,5 mm</b> Schalldämpfer Schraubrossette Durchmesser: 70 mm / Tiefe: 26 mm GROHE StarLight Oberfläche			<b>S-Anschluss</b> 1/2" x 3/4" <b>Verstellbarkeit 7,5 mm</b> Schalldämpfer Schraubrossette GROHE StarLight Oberfläche			
	48 453 000	chrom	17,70		12 018 00M	chrom	33,45
	48 453 DC0	supersteel	77,10				
	48 453 AL0	hard graphite gebürstet	77,10				
	<b>S-Anschluss</b> 1/2" x 3/4" <b>Verstellbarkeit 7,5 mm</b> Schalldämpfer Schraubrossette GROHE StarLight Oberfläche Inhalt: 1 Stück			<b>Wandscheibe</b> Außen 3/4" x Ø 15 mm Lötanschluss <b>Verkaufseinheit bei 00M 2 Stück</b> GROHE StarLight Oberfläche			

# GROHE ANSCHLÜSSE

	Bestell-Nr.	Farbe	Brutto-Preis UVP* (Euro)		Bestell-Nr.	Farbe	Brutto-Preis UVP* (Euro)
	12 013 000	chrom	36,75		12 015 000	chrom	36,75
	<b>Wandscheibe</b> Außen 3/4" x 1/2" Innen GROHE StarLight Oberfläche <b>Verkaufseinheit: 5 Stück</b>				<b>Wandscheiben</b> Außen 3/4" x 1/2" Außen GROHE StarLight Oberfläche <b>Verkaufseinheit: 5 Stück</b>		
	12 030 000	chrom	71,35		12 407 000	chrom	165,25
	<b>Standanschluss 1/2"</b> Winkel 3/4" x 1/2" Gegenverschraubung 1/2" Ausladung 47 mm GROHE StarLight Oberfläche				<b>Abgangsbogen, DN 15</b> Anschlussrohr Ø 18 mm Quetschverschraubungen 3/4" Außengewinde 1/2" Schubrosette GROHE StarLight Oberfläche		
	02 210 00M	chrom	17,70				
	<b>Rosette</b> Mehrfachverpackung: 2 Stück						

# GROHE AUSLÄUFE

	Bestell-Nr.	Farbe	Brutto-Preis UVP* (Euro)		Bestell-Nr.	Farbe	Brutto-Preis UVP* (Euro)
	13 005 000	chrom	41,40		13 051 000	chrom	41,40
	<b>S-Auslauf</b> für Küchen-Wandbatterien, 1/2" Bogenauslauf <b>Ausladung 150 mm</b> Auslauf mit Mousseur Verschraubung 3/4" DR-Messing GROHE StarLight Oberfläche <b>Verkaufseinheit: 5 Stück</b>				<b>Rohauslauf</b> für Küchen-Wandbatterien schwenkbar Auslauf mit Mousseur Verschraubung M 22 x 1 <b>Ausladung 200 mm</b> DR-Messing GROHE StarLight Oberfläche <b>Verkaufseinheit: 5 Stück</b>		
	13 084 000	chrom	41,40		13 052 000	chrom	43,25
	13 017 000	chrom	52,95		ditto, Ausladung 150 mm		
	ditto, Ausladung 200 mm				ditto, Ausladung 300 mm		
	13 028 000	chrom	38,45		13 076 000	chrom	41,40
	<b>U-Auslauf</b> für Küchen-Wandbatterien, 1/2" Bogenauslauf Auslauf mit Mousseur <b>Ausladung 200 mm</b> Verschraubung 3/4" DR-Messing GROHE StarLight Oberfläche				<b>Rohauslauf</b> schwenkbar mit Anschlag Auslauf mit Mousseur Verschraubung 3/4" <b>Ausladung 140 mm</b> DR-Messing GROHE StarLight Oberfläche <b>Verkaufseinheit: 5 Stück</b>		
	13 034 000	chrom	60,45		13 071 000	chrom	41,10
	ditto, Ausladung 300 mm				ditto, ohne Anschlag		
	13 072 000	chrom	30,95		13 073 000	chrom	41,40
	<b>Rohauslauf</b> schwenkbar Auslauf mit Mousseur Verschraubung M 22 x 1 <b>Ausladung 140 mm</b> DR-Messing GROHE StarLight Oberfläche <b>Verkaufseinheit: 5 Stück</b>				<b>HU-Auslauf</b> für Küchen-Standbatterien, 1/2" Bogenauslauf Auslauf mit Mousseur <b>Ausladung 185 mm</b> DR-Messing GROHE StarLight Oberfläche <b>Verkaufseinheit: 5 Stück</b>		
	13 070 000	chrom	41,40		13 043 000	chrom	60,75
	<b>Rohauslauf</b> für Küchen-Standbatterien, 1/2" Auslauf mit Mousseur Verschraubung 3/4" <b>Ausladung 185 mm</b> ohne Anschlag DR-Messing GROHE StarLight Oberfläche <b>Verkaufseinheit: 5 Stück</b>				<b>C-Auslauf</b> für Minta Einhand-Spültischbatterie GROHE StarLight Oberfläche		
	13 077 000	chrom	65,15				
	ditto, Ausladung 235 mm						
	48 454 000	chrom	38,45		46 103 000	chrom	60,75
	<b>Auslaufbrause</b> mit herausziehbarem Auslauf für Einhand-Waschtischbatterien Einlochmontage GROHE EasyDock <b>GROHE EcoJoy 5,7 l/min SpeedClean</b> <b>Mousseur</b> <b>GROHE AquaGuide</b> verstellbarer Mousseur inklusive Demontageschlüssel GROHE StarLight Oberfläche				<b>Herausziehbarer Auslauf</b>		

# GROHE MOUSSEURE

	Bestell-Nr.	Farbe	Brutto-Preis UVP* (Euro)		Bestell-Nr.	Farbe	Brutto-Preis UVP* (Euro)
	48 189 000	chrom	18,70		48 190 000	chrom	18,70
	<b>Wasserspar-Set</b> <b>Durchfluss 3,8 l/min</b> bestehend aus zwei Anschluss-Adaptern inkl. Durchflussbegrenzer sowie einem Mousseureinsatz passend für M22/24 Mousseure Anschlussmaß G 3/8" Wasserspar-Set ist mit folgenden Serien nicht kompatibel: Allure, Allure Brilliant, Atrio, Essence				<b>Wasserspar-Set</b> <b>Durchfluss 1,9 l/min</b> bestehend aus zwei Anschluss-Adaptern inkl. Durchflussbegrenzer sowie einem Mousseureinsatz passend für M22/24 Mousseure Anschlussmaß G 3/8" Wasserspar-Set ist mit folgenden Serien nicht kompatibel: Allure, Allure Brilliant, Atrio, Essence		
	48 191 000	chrom	18,70		13 935 000	chrom	23,35
	<b>Wasserspar-Set</b> <b>Durchfluss 1,35 l/min</b> bestehend aus zwei Anschluss-Adaptern inkl. Durchflussbegrenzer sowie einem Mousseureinsatz passend für M22/24 Mousseure Anschlussmaß G 3/8" Wasserspar-Set ist mit folgenden Serien nicht kompatibel: Allure, Allure Brilliant, Atrio, Essence				<b>Mousseur</b> Innengewinde M 22 x 1 5,7 l/min bei 3 bar inklusive Metall-Anschlussnippel zum besseren Austausch SpeedClean Antikalk-System GROHE StarLight Oberfläche		
	13 954 000	chrom	10,25		13 950 000	chrom	15,75
	<b>Laminar-Strahlregler</b> Innengewinde M 22 x 1 Durchflussklasse PCA 7,8 l/min. bei 3,5 bar SpeedClean Antikalk-System GROHE StarLight Oberfläche				<b>Spar-Mousseur</b> Innengewinde M 22 x 1 Durchflussklasse Z 9,0 l/min bei 3 bar GROHE StarLight Oberfläche		
	13 928 000	chrom	17,70		48 418 000	chrom	9,40
	<b>Mousseur</b> Innengewinde M 22 x 1 Durchflussklasse A 13,5 - 15,0 l/min bei 3 bar GROHE StarLight Oberfläche				<b>48 418 DC0</b> <b>supersteel</b> <b>23,35</b> <b>Mousseur</b> Innengewinde M 22 x 1 Durchflussklasse A 15,0 l/min bei 3 bar GROHE StarLight Oberfläche		
	48 159 000	chrom	9,40		46 837 000	chrom	38,45
	<b>48 159 DC0</b> <b>supersteel</b> <b>13,50</b> <b>Mousseur</b> Außengewinde M 24 x 1 Durchflussklasse PCA 5,7 l/min bei 3 bar SpeedClean Antikalk-System				<b>46 837 DC0</b> <b>supersteel</b> <b>49,30</b> <b>Strahlregler</b> Außengewinde M 24 x 1 Durchflussklasse PCA 5,7 l/min <b>GROHE AquaGuide</b> verstellbarer Mousseur GROHE StarLight Oberfläche		
	13 960 000	chrom	23,35		13 955 000	chrom	10,85
	<b>Laminar-Strahlregler</b> Außengewinde M 24 x 1 Durchflussklasse Z 7,5 - 9,0 l/min bei 3 bar GROHE StarLight Oberfläche				<b>Laminar-Strahlregler</b> Außengewinde M 24 x 1 Durchflussklasse: X 8,3 l/min bei 4,14 bar GROHE StarLight Oberfläche		

# GROHE MOUSSEURE

	Bestell-Nr.	Farbe	Brutto-Preis UVP* (Euro)		Bestell-Nr.	Farbe	Brutto-Preis UVP* (Euro)
	<b>64 451 000</b>	chrom	13,50		<b>13 929 000</b>	chrom	17,70
	<b>Strahlregler</b> Außengewinde M 24 x 1 Durchflussklasse A 13,5 - 15,0 l/min bei 3 bar <b>GROHE AquaGuide</b> verstellbarer Mousseur GROHE StarLight Oberfläche				<b>Mousseur</b> Außengewinde M 24 x 1 Durchflussklasse A 13,5 - 15,0 l/min bei 3 bar GROHE StarLight Oberfläche		
	<b>13 952 000</b>	chrom	17,70		<b>13 961 000</b>	chrom	23,35
	<b>Mousseur</b> Außengewinde M 24 x 1 Durchflussklasse C 30 l/min bei 3 bar GROHE StarLight Oberfläche				<b>Mousseur</b> Außengewinde M 24 x 1 Durchflussklasse: B 25,2 l/min bei 3 bar GROHE StarLight Oberfläche		
	<b>13 941 000</b>	chrom	9,40		<b>13 943 000</b>		17,70
	<b>13 941 DC0</b> supersteel <b>13 941 EN0</b> nickel gebürstet		13,50 9,40		<b>Mousseur</b> Außengewinde M 16,5 x 1 Durchflussklasse PCA 5,0 l/min integriert inklusive Demontageschlüssel		
	<b>46 765 000</b>		29,05		<b>13 937 000</b>		23,35
	<b>Mousseur</b> Außengewinde M 16,5 x 1 5,7 l/min bei 3 bar integriert inklusive Demontageschlüssel				<b>Mousseur-Set</b> bestehend aus: Mousseur 14,9 l/min bei 3 bar Mousseur 7,2 l/min bei 3 bar Außengewinde M 16,5 x 1 inklusive Demontageschlüssel		
	<b>48 408 000</b>		13,50		<b>13 994 000</b>		17,70
	<b>Laminar-Strahlregler</b> Außengewinde M 18,5 x 1 5,7 l/min integriert inklusive Demontageschlüssel				<b>Mousseur</b> Außengewinde M 18,5 x 1 Durchflussklasse: A + PCA 15,0 l/min + 5,7 l/min bei 3 bar integriert inklusive Demontageschlüssel		
	<b>48 470 000</b>		13,50		<b>48 376 000</b>		9,40
	<b>Strahlregler Set</b> Strahlregler 13.5 - 15 l/min bei 3 bar Durchflussklasse A Laminar-Strahlregler Durchflussklasse Max. Außengewinde M 18,5 x 1 integriert inklusive Demontageschlüssel				<b>Laminar-Strahlregler</b> Außengewinde M 21,5 x 1 Durchflussklasse PCA 5,7 l/min integriert inklusive Demontageschlüssel		

# GROHE MOUSSEURE

	Bestell-Nr.	Farbe	Brutto-Preis UVP* (Euro)		Bestell-Nr.	Farbe	Brutto-Preis UVP* (Euro)
	48 449 000		13,50		13 926 000		17,70
	<b>Mousseur</b> Außengewinde M 24 x 1 5,7 l/min integriert inklusive Demontageschlüssel <b>GROHE AquaGuide</b> verstellbarer Mousseur SpeedClean Antikalk-System				<b>Mousseur</b> Außengewinde M 24 x 1 Durchflussklasse C 27,0 l/min bei 3 bar integriert inklusive Demontageschlüssel		
	13 220 000		33,45		46 895 000 chrom 46 895 DC0 supersteel		27,45 35,70
	<b>Mousseur</b> Durchflussklasse Z 7,5 - 9,0 l/min bei 3 bar inklusive Demontageschlüssel				<b>Mousseur</b> Innengewinde M 22 x 1 15 l/min. bei 0,2 bar Dual Strahlregler GROHE Blue für Minta Mono GROHE StarLight Oberfläche		
	48 194 000 chrom 48 194 DC0 supersteel		35,95 38,45		64 374 000 chrom 64 374 DC0 supersteel		23,35 38,45
	<b>Mousseur</b> Innengewinde M 22 x 1 19,0 l/min Dual Strahlregler GROHE Blue für Minta GROHE StarLight Oberfläche				<b>Mousseur</b> Außengewinde M 28 x 1 19,0 l/min bei 3 bar Dual Strahlregler GROHE Blue GROHE StarLight Oberfläche		
	48 343 000 chrom 48 343 DC0 supersteel		29,05 38,45		13 999 000 chrom 13 999 DC0 supersteel		17,70 49,30
	<b>Mousseur</b> Innengewinde M 26 x 1 19,0 l/min bei 3 bar für GROHE Blue Home Einhand- Spültischbatterie mit Filterfunktion und C- oder U-Auslauf GROHE StarLight Oberfläche				<b>Mousseur</b> Innengewinde M 22 x 1 7,5 - 9,0 l/min bei 3 bar Heißwasser-Strahlregler GROHE Red GROHE StarLight Oberfläche		
	13 263 000 chrom 13 263 DC0 supersteel		9,40 23,35				
	<b>Mousseur</b> Außengewinde M 28 x 1 7,5 - 9,0 l/min bei 3 bar Heißwasser-Strahlregler GROHE Red GROHE StarLight Oberfläche						









# GROHE ABLAUFGARNITUREN

	Bestell-Nr.	Farbe	Brutto-Preis UVP* (Euro)		Bestell-Nr.	Farbe	Brutto-Preis UVP* (Euro)	
	28 910 000	chrom	60,75	<b>Ablaufgarnitur 1 1/4"</b> für Waschtisch mit Überlauf für Waschtisch-/Bidet-Armaturen komplett GROHE StarLight Oberfläche <b>Verkaufseinheit: 5 Stück</b>		40 565 000	chrom	83,20
	28 910 DC0	supersteel	85,05			40 565 DC0	supersteel	116,05
	28 910 L00	weiß	148,15			40 565 A00	hard graphite	124,35
						40 565 AL0	hard graphite gebürstet	132,30
	65 807 000	chrom	101,00	<b>Ablaufgarnitur</b> mit Klickverschluss herausnehmbarer Stopfen verschließbar GROHE StarLight Oberfläche		65 807 DC0	supersteel	141,40
	65 807 BE0	nickel poliert	151,50			65 807 EN0	nickel gebürstet	161,60
	65 807 GL0	cool sunrise	151,50			65 807 GN0	cool sunrise gebürstet	161,60
	65 807 DA0	warm sunset	151,50			65 807 DL0	warm sunset gebürstet	161,60
	65 807 A00	hard graphite	151,50			65 807 AL0	hard graphite gebürstet	161,60
	65 808 000	chrom	73,10	<b>Ablaufventil 1 1/4"</b> für Waschtisch ohne Überlauf herausnehmbarer Stopfen nicht verschließbar GROHE StarLight Oberfläche		40 824 000	chrom	25,90
	07 182 000	chrom	28,75	<b>Stopfen</b> für Ablaufgarnitur 1 1/4" GROHE StarLight Oberfläche <b>Verkaufseinheit: 5 Stück</b>		07 341 000	chrom	29,05
	07 182 DC0	supersteel	13,50					
	06 844 000	chrom	9,40	<b>Gelenkstück</b> GROHE StarLight Oberfläche		28 920 000	chrom	84,05
	40 564 000	chrom	238,30	<b>Geruchsverschluss 1 1/4"</b> für Waschtische GROHE StarLight Oberfläche Messing				
	40 564 DC0	supersteel	333,60					
	40 564 A00	hard graphite	357,45					
	40 564 AL0	hard graphite gebürstet	381,30					

# GROHE ABLAUFGARNITUREN

	Bestell-Nr.	Farbe	Brutto-Preis UVP* (Euro)		Bestell-Nr.	Farbe	Brutto-Preis UVP* (Euro)
	28 912 000	chrom	286,75		28 912 DC0	supersteel	401,45
	28 912 BE0	nickel poliert	430,15		28 912 EN0	nickel	458,80
	28 912 GL0	cool sunrise	430,15			gebürstet	
	28 912 DA0	warm sunset	430,15		28 912 GN0	cool sunrise	458,80
	28 912 A00	hard graphite	430,15			gebürstet	
	<b>Geruchsverschluss 1 1/4"</b> für Waschtische Messing (schraubbare Verschlusskappe zur Reinigung) große Schubrosette GROHE StarLight Oberfläche				<b>Geruchsverschluss 1 1/4"</b> für Waschtische Messing (schraubbare Verschlusskappe zur Reinigung) große Schubrosette GROHE StarLight Oberfläche		
					28 912 DL0	warm sunset	458,80
						gebürstet	
					28 912 AL0	hard graphite	458,80
						gebürstet	



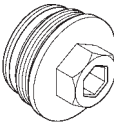

# GROHE RÜCKFLUSSVERHINDERER

Bestell-Nr.	Farbe	Brutto-Preis UVP* (Euro)	Bestell-Nr.	Farbe	Brutto-Preis UVP* (Euro)
47 189 000	chrom	39,60	14 116 00M		61,30
	<b>Rückflussverhinderer</b> Mehrfachverpackung: 2 Stück GROHE StarLight Oberfläche			<b>Rückflussverhinderer 1/2"</b> Mehrfachverpackung: 2 Stück	
14 117 00M		165,25	08 565 000		9,40
	<b>Rückflußverhinderer, 3/4"</b> Mehrfachverpackung: 2 Stück			<b>Rückflussverhinderer</b>	
47 373 000		165,25	42 572 00M		13,50
	<b>Rückflußverhinderer und Absperrung</b>			<b>Rückflussverhinderer</b> für spezielle Anschlussschläuche Mehrfachverpackung: 5 Stück	
48 277 000		33,45	49 085 000		17,70
	<b>Rückflussverhinderer</b> für Eurosmart Cosmopolitan E Infrarot Elektronik Waschtisch-Wandarmatur			<b>Rückflussverhinderer</b> inklusive Stopfen und O-Ringe	

# GROHE ERSATZTEILE FÜR ELEKTRONIK

	Bestell-Nr.	Farbe	Brutto-Preis UVP* (Euro)		Bestell-Nr.	Farbe	Brutto-Preis UVP* (Euro)
	26 646 000	chrom	157,55		42 886 000		30,00
	<b>Fernbedienung</b> für Rainshower SmartConnect Kopfbrausen Kabellos und Wasserdicht (IP57) für einfachen Wechsel und Kombination der Strahlarten LED Indikator für Verbindung und Batteriewechsel Halter an die Wand schrauben oder kleben inklusive 1 x CR 2032 Knopfzelle GROHE StarLight Oberfläche			<b>Batterie</b> 6 V Lithium-Batterie, Typ CR-P2			
	42 393 000		52,30				
	<b>Batteriekasten mit Batterie</b> mit 6 V Lithium-Batterie, Typ CR-P2 alternative Verwendung zu Steckertrafo						

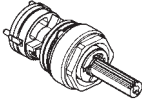
# GROHE UMSTELLUNGEN

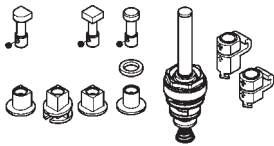
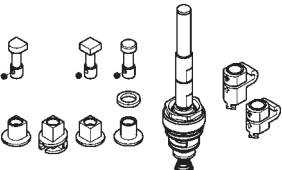
	Bestell-Nr.	Farbe	Brutto-Preis UVP* (Euro)		Bestell-Nr.	Farbe	Brutto-Preis UVP* (Euro)
	08 915 000	chrom	67,85		65 655 000 65 655 DC0	supersteel	23,35 60,75
	<b>Umstellung</b> für Einhebelmischer und Thermostate, Wandmontage automatische Umstellung: Wanne/Brause				<b>Umstellung</b> für Einhebelmischer und Thermostate, Wandmontage automatische Umstellung: Wanne/Brause mechanische Teile GROHE StarLight Oberfläche		
	48 407 000 48 407 DC0	chrom supersteel	77,10 97,20		46 947 000 46 947 DC0	chrom supersteel	49,30 60,75
	<b>Umstellung</b> für Wannenbatterien 1/2", Wand- und Bodenmontage automatische Umstellung: Wanne/Brause mechanische Teile GROHE StarLight Oberfläche				<b>Umstellung</b> für Eurocube Joy und Lineare Einhand- Wannenbatterie Wandmontage mechanische Teile GROHE StarLight Oberfläche		
	48 448 000		77,10		46 058 000	chrom	52,95
	<b>Umstellung</b> für Einhandmischer-Fertigmontagesets mit 3-Wege Umstellung				<b>Umstellung</b> passend für Unterputz-Universal- Einhandmischer 1/2" Wanne inklusive Umstellknopf bis 2010 GROHE StarLight Oberfläche		
	46 920 000 46 920 DC0 46 920 ALO	chrom supersteel hard graphite gebürstet	60,75 77,10 77,10		48 451 000 48 451 DC0 48 451 EN0 48 451 ALO	chrom supersteel nickel gebürstet hard graphite gebürstet	49,30 77,10 77,10 77,10
	<b>Umstellung</b> für Essence Einhand-Wannenbatterie Wandmontage inklusive Umstellknopf GROHE StarLight Oberfläche				<b>Umstellung</b> für Einhand-Wannenbatterien Wand- und Bodenmontage inklusive Umstellknopf GROHE StarLight Oberfläche		
	48 442 000 48 442 DC0 48 442 EN0 48 442 ALO	chrom supersteel nickel gebürstet hard graphite gebürstet	77,10 123,20 97,20 123,35		48 444 000 48 444 DC0 48 444 EN0 48 444 ALO	chrom supersteel nickel gebürstet hard graphite gebürstet	97,20 123,20 123,20 155,50
	<b>Umstellung</b> für Unterputz-Einhandmischer Wanne inklusive Umstellknopf GROHE StarLight Oberfläche				<b>Umstellung</b> für Unterputz-Einhandmischer Wanne 25 mm inklusive Umstellknopf GROHE StarLight Oberfläche		
	48 445 000 48 445 DC0 48 445 EN0 48 445 ALO	chrom supersteel nickel gebürstet hard graphite gebürstet	97,20 123,20 123,20 155,50				
	<b>Umstellung</b> für Unterputz-Einhandmischer Wanne 50 mm inklusive Umstellknopf GROHE StarLight Oberfläche						

# GROHE ERSATZTEILE BRAUSEN

	Bestell-Nr.	Farbe	Brutto-Preis UVP* (Euro)		Bestell-Nr.	Farbe	Brutto-Preis UVP* (Euro)		
	06 765 000	chrom	60,75	<p><b>Gleitelement</b> für Brausestangen Relexa und Rainshower mit Durchmesser 24,7 mm Gleiter mit schwenkbarem Halter zur Höhenverstellung der Handbrause GROHE StarLight Oberfläche</p>		07 659 000	chrom	65,15	<p><b>Gleitelement</b> für Brausestangen Tempesta mit Durchmesser 24,7 mm Gleiter mit schwenkbarem Halter zur Höhenverstellung der Handbrause GROHE StarLight Oberfläche</p>
	12 140 000	chrom	49,30	<p><b>Gleitelement</b> für Brausestangen &amp; Duschsysteme mit Durchmesser 22,0 mm Gleiter mit schwenkbarem Halter zur Höhenverstellung der Handbrause GROHE StarLight Oberfläche</p>		45 650 IP0	chrom/ mattchrom	60,75	<p><b>Gleitelement</b> für Brausestangen Relexa 28 620/28 621 mit Durchmesser 27,8 mm Gleiter mit schwenkbarem Halter zur Höhenverstellung der Handbrause GROHE StarLight Oberfläche</p>
	48 099 000	chrom	29,05	<p><b>Gleitelement</b> für Brausestangen Tempesta und Euphoria mit Durchmesser 21,8 mm Gleiter mit schwenkbarem Halter zur Höhenverstellung der Handbrause GROHE StarLight Oberfläche</p>					



# GROHE SPEZIALWERKZEUGE

Bestell-Nr.	Farbe	Brutto-Preis UVP* (Euro)	Bestell-Nr.	Farbe	Brutto-Preis UVP* (Euro)
-------------	-------	-----------------------------	-------------	-------	-----------------------------

48 021 000	chrom	11,35			
------------	-------	-------	--	--	--

**Demontageschlüssel**  
für Mousseure mit Gehäuse:  
(M 22 x 1, M 24 x 1, M 28 x 1)  
für integrierte Mousseure:  
M 16,5 x 1, M 18,5 x 1, M 21,5 x 1, M 24 x 1  
**Verkaufseinheit 1 Stück**









# GROHE REINIGUNG UND PFLEGE

Bestell-Nr.	Farbe	Brutto-Preis UVP* (Euro)	Bestell-Nr.	Farbe	Brutto-Preis UVP* (Euro)
45 937 000		30,05	48 166 000		31,40
	<b>Spezial-Armaturen Fett</b> 25 g Verkaufseinheit 15 Stück			<b>Grohclean Armaturen und Badreiniger</b> 500 ml in der Sprühflasche auf Zitronensäurebasis im Displaykarton Verkaufseinheit 1 Stück	

# GROHE ERSATZTEILE FÜR DUSCH-WC

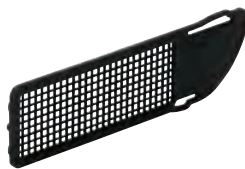
	Bestell-Nr.	Farbe	Brutto-Preis UVP* (Euro)		Bestell-Nr.	Farbe	Brutto-Preis UVP* (Euro)
	14 913 000 N/N		285,65		14 915 000 N/N		468,25
	<b>WC-Sitz und Deckel</b> für Sensia IGS Dusch-WC inklusive Scharniere ohne Bedieneinheit			<b>Fernbedienung</b> für Sensia IGS Dusch-WC mit Wandhalter inklusive Befestigung mit Batterien			
	14 916 000 N/N		364,90		14 917 000 N/N		88,65
	<b>Bedieneinheit</b> für Sensia IGS Dusch-WC mit Drehknopf inkl. Batterie			<b>Zulaufrohr</b> für Sensia IGS Dusch-WC Spül- und Ablaufrohr			
	14 900 000 N/N	alpinweiß	1.472,80		14 924 SH0 N/N	alpinweiß	113,25
	<b>WC-Keramik</b> für Sensia IGS Dusch-WC			<b>GROHE Sensia Arena WC-Sitz</b> für Sensia Arena Dusch-WC automatische Öffnen-/Schließen-Funktion passender WC-Deckel: 14 925 SH0			
	14 925 SH0 N/N	alpinweiß	127,35		14 926 002 N/N, lieferbar 2. Quartal		271,45
	<b>GROHE Sensia Arena WC-Deckel</b> für Sensia Arena Dusch-WC automatische Öffnen-/Schließen-Funktion passender WC-Sitz: 14 924 SH0		<b>neu</b>	<b>GROHE Sensia Arena Fernbedienung</b> für 39 354 SH0 und 39 354 SH1 für Sensia Arena Dusch-WC inklusive Wandhalter mit Batterien			
	14 926 001 N/N		337,80		14 926 000 N/N		353,85
	<b>GROHE Sensia Arena Fernbedienung</b> für 39 354 SH0 und 39 354 SH1 für Sensia Arena Dusch-WC inklusive Wandhalter mit Batterien			<b>GROHE Sensia Arena Fernbedienung</b> für 39 354 SH0 für Sensia Arena Dusch-WC inklusive Wandhalter mit Batterien			
	14 930 000 N/N		28,25		14 937 000 N/N	alpinweiß	1.132,30
	<b>Duscharm Blende</b> für Sensia Arena Dusch-WC			<b>GROHE Sensia Arena WC-Keramik</b> für Sensia Arena Dusch-WC			

# GROHE ERSATZTEILE FÜR DUSCH-WC

	Bestell-Nr.	Farbe	Brutto-Preis UVP* (Euro)		Bestell-Nr.	Farbe	Brutto-Preis UVP* (Euro)
	14 969 000 N/N		27,50		14 971 000 N/N		27,50
	<b>GROHE Sensia Arena Fixierung Rückseite für Sensia Arena Dusch-WC</b>			<b>GROHE Sensia Arena Schlauchschelle für Sensia Arena Dusch-WC</b>			
	14 974 000 N/N		82,55		14 933 000 N/N		28,25
	<b>GROHE Sensia Arena Anschlusschlauch für Sensia Arena Dusch-WC</b>			<b>GROHE Sensia Arena Luftfilter für Sensia Arena Dusch-WC</b>			
	14 972 000 N/N		27,50		14 919 000 N/N	alpinweiß	1.698,50
	<b>GROHE Sensia Arena Sicherungsschrauben für Sensia Arena Dusch-WC</b>			<b>GROHE Sensia Arena Technikeinheit für 39 354 SH0 für Sensia Arena Dusch-WC Austauschset</b>			
	14 976 000 N/N	alpinweiß	1.835,75				
	<b>GROHE Sensia Arena Technikeinheit für 39 354 SH1 für Sensia Arena Dusch-WC Austauschset</b>						

# GROHE BESTELLNUMMERNVERZEICHNIS.

Produkt-Nr.	Seite	Material- gruppe*	Brutto-Preis **UVP (€)	Produkt-Nr.	Seite	Material- gruppe*	Brutto-Preis **UVP (€)	Produkt-Nr.	Seite	Material- gruppe*	Brutto-Preis **UVP (€)
<b>02</b>				12 001 00M	581	50B	39,50	13 264 000	39	10F	306,20
02 210 00M	582	50B	17,70	12 004 000	581	50B	29,05	13 276 002	117	32F	124,40
<b>06</b>				12 005 000	581	50B	70,85	13 278 002	107	33F	123,75
06 170 000	577	50B	9,40	12 013 000	582	50B	36,75	13 280 001	112	32F	117,80
06 179 000	578	50B	97,20	12 015 000	582	50B	36,75	13 299 000	32	10F	347,75
06 185 000	578	50B	49,10	12 018 00M	581	50B	33,45	13 299 A00	32	10F	521,65
06 186 000	578	50B	97,20	12 023 000	581	50B	36,75	13 299 AL0	32	10F	556,40
06 188 000	578	50B	76,85	12 030 000	582	50B	71,35	13 299 DC0	32	10F	486,85
06 427 000	580	50B	26,65	12 050 000	581	50B	21,90	13 301 000	32	10F	1.912,05
06 428 000	580	50B	29,30	12 050 00M	581	50B	41,80	13 301 A00	32	10F	2.868,10
06 765 000	592	50B	60,75	12 051 000	422, 430	50B	64,00	13 301 AL0	32	10F	3.059,30
06 844 000	587	50B	9,40	12 058 000	581	50B	35,10	13 301 DC0	32	10F	2.676,85
<b>07</b>				12 075 000	581	50B	27,00	13 303 000	82	33F	156,65
07 000 000	573	50B	104,15	12 124 000	425	50B	140,45	13 303 AL0	82	33F	250,65
07 025 000	578	50B	39,35	12 140 000	592	50B	49,30	13 303 DC0	82	33F	219,30
07 026 000	578	50B	50,30	12 400 000	581	50B	64,00	13 317 000	39	10F	875,55
07 146 000	577	50B	9,65	12 400 00M	581	50B	128,50	13 319 000	32	10F	922,05
07 147 000	579	50B	23,80	12 407 000	582	50B	165,25	13 319 A00	32	10F	1.383,10
07 150 000	579	50B	39,35	12 411 000	423	50B	92,30	13 319 AL0	32	10F	1.475,30
07 156 000	578	50B	39,35	12 417 000	423	50B	97,20	13 319 DC0	32	10F	1.290,85
07 182 000	587	50B	28,75	12 420 000	423	50B	67,45	13 341 000	62	10F	320,10
07 182 DC0	587	50B	13,50	12 424 000	423	50B	64,35	13 341 IGO	62	10F	416,95
07 341 000	587	50B	29,05	12 426 000	423	50B	80,05	13 378 000	421	50B	102,55
07 513 000	578	50B	33,45	12 428 000	424	50B	89,00	13 380 000	421	50B	113,35
07 659 000	592	50B	65,15	12 430 000	424	50B	114,10	13 383 001	72	10F	254,75
<b>08</b>				12 432 000	424	50B	138,20	13 383 DC1	72	10F	356,65
08 201 000	573	50B	132,15	12 433 000	576	50B	97,20	13 404 003	90	33F	184,25
08 565 000	589	50B	9,40	12 436 000	424	50B	165,25	13 404 AL3	90	33F	294,80
08 915 000	591	50B	67,85	12 444 000	424	50B	345,70	13 404 DC3	90	33F	257,95
<b>11</b>				12 448 000	424	50B	257,95	13 926 000	586	50B	17,70
11 003 000	577	50B	28,95	12 465 000	581	50B	86,90	13 928 000	584	50B	17,70
11 006 000	577	50B	28,95	12 662 000	581	50B	33,45	13 929 000	585	50B	17,70
11 090 000	577	50B	28,95	12 693 000	581	50B	36,70	13 935 000	584	50B	23,35
11 101 000	577	50B	29,30	12 693 DC0	581	50B	49,30	13 937 000	585	50B	23,35
11 102 000	577	50B	29,30	<b>13</b>				13 941 000	585	50B	9,40
11 104 000	577	50B	78,50	13 005 000	583	50B	41,40	13 941 DC0	585	50B	13,50
11 105 000	577	50B	78,50	13 017 000	583	50B	52,95	13 941 EN0	585	50B	9,40
11 309 000	579	50B	96,45	13 028 000	583	50B	38,45	13 943 000	585	50B	17,70
11 330 000	578	50B	76,85	13 034 000	583	50B	60,45	13 950 000	584	50B	15,75
11 501 000	578	50B	50,30	13 043 000	583	50B	60,75	13 952 000	585	50B	17,70
11 502 000	578	50B	50,30	13 051 000	583	50B	41,40	13 954 000	584	50B	10,25
11 504 000	578	50B	78,50	13 052 000	583	50B	43,25	13 955 000	584	50B	10,85
11 505 000	578	50B	78,50	13 070 000	583	50B	41,40	13 960 000	584	50B	23,35
11 507 000	578	50B	99,05	13 071 000	583	50B	41,10	13 961 000	585	50B	23,35
11 508 000	578	50B	99,05	13 072 000	583	50B	30,95	13 994 000	585	50B	17,70
11 513 000	579	50B	49,30	13 073 000	583	50B	41,40	13 999 000	586	50B	17,70
11 514 000	579	50B	61,95	13 076 000	583	50B	41,40	13 999 DC0	586	50B	49,30
11 515 000	579	50B	97,20	13 077 000	583	50B	65,15	<b>14</b>			
11 516 000	579	50B	165,25	13 077 000	583	50B	65,15	14 014 000	251	24B	64,05
11 541 000	578	50B	90,25	13 080 000	420	50B	205,50	14 047 000	251	24B	64,05
11 542 000	578	50B	90,25	13 084 000	583	50B	41,40	14 048 000	218, 580	50B	170,55
11 544 000	578	50B	134,25	13 137 000	420	50B	205,50	14 053 00M	218	50B	58,30
11 545 000	578	50B	134,25	13 138 000	420	50B	215,55	14 055 000	151, 218	50B	187,10
11 550 000	579	50B	60,45	13 139 003	54	10B	291,60	14 056 000	218, 580	50B	141,60
11 551 000	579	50B	76,85	13 139 AL3	54	10B	466,55	14 057 000	218, 580	50B	279,30
<b>12</b>				13 139 DA3	54	10B	437,40	14 058 000	219, 580	50B	182,95
12 001 000	581	50B	21,05	13 139 DC3	54	10B	408,25	14 074 000	448, 483	50N	36,90
				13 139 GL3	54	10B	437,40	14 077 XH0	27, 55	50B	31,25
				13 218 000	39	10F	1.825,10	14 079 XH0	241, 252	50B	21,90
				13 220 000	586	50B	33,45	14 116 00M	589	50B	61,30
				13 261 000	131	32F	96,80	14 117 00M	589	50B	165,25
				13 263 000	586	50B	9,40	14 900 000	595	50N	1.472,80
				13 263 DC0	586	50B	23,35				

Unsere auf dieser Seite angegebenen Notierungen sind Bruttopreise ohne MwSt. Sie verstehen sich per Produktnummer.

Preise bei Mehrfachverpackungen (00M) verstehen sich per Verpackung. VPE = Preis pro Stück/Meter.

\*B / F / N = Basis- / Förderprogramm / Netto-Preissystem, Abrechnung auf Basis GROHE Netto-Preissystem

\*\*UVP=Unverbindliche Preisempfehlung.

# GROHE BESTELLNUMMERNVERZEICHNIS.

Produkt-Nr.	Seite	Material- gruppe*	Brutto-Preis **UVP (€)	Produkt-Nr.	Seite	Material- gruppe*	Brutto-Preis **UVP (€)	Produkt-Nr.	Seite	Material- gruppe*	Brutto-Preis **UVP (€)
14 913 000	595	50N	285,65	19 571 002	114	32F	276,95	19 919 IG0	61	10F	2.037,25
14 915 000	595	50N	468,25	19 571 003	121	33B	308,75	19 922 003	53	10B	1.458,00
14 916 000	595	50N	364,90	19 571 LS3	121	33B	402,00	19 922 AL3	53	10B	2.332,80
14 917 000	595	50N	88,65	19 573 002	105	33F	302,60	19 922 DA3	53	10B	2.187,00
14 919 000	596	50N	1.698,50	19 575 001	110	32F	272,60	19 922 DC3	53	10B	2.041,20
14 924 SH0	595	50N	113,25	19 576 002	112	32F	924,50	19 922 GL3	53	10B	2.187,00
14 925 SH0	595	50N	127,35	19 577 001	71	10F	1.126,65	19 923 003	53	10B	1.458,00
14 926 000	595	50N	353,85	19 577 AL1	71	10F	1.802,65	19 923 AL3	53	10B	2.332,80
14 926 001	595	50N	337,80	19 577 DC1	71	10F	1.577,30	19 923 DA3	53	10B	2.187,00
14 926 002	447, 595	50N	271,45	19 578 001	99	33F	1.129,45	19 923 DC3	53	10B	2.041,20
14 928 000	446	50N	28,25	19 578 A01	99	33F	1.694,20	19 923 GL3	53	10B	2.187,00
14 929 000	446	50N	28,25	19 578 AL1	99	33F	1.807,10	19 929 000	59	10F	573,70
14 930 000	595	50N	28,25	19 578 BE1	99	33F	1.694,20	19 929 IG0	59	10F	744,90
14 933 000	596	50N	28,25	19 578 DA1	99	33F	1.694,20	19 930 000	59	10F	633,70
14 937 000	595	50N	1.132,30	19 578 DC1	99	33F	1.581,25	19 930 IG0	59	10F	823,20
14 969 000	596	50N	27,50	19 578 DL1	99	33F	1.807,10	19 936 000	61	10F	1.300,20
14 971 000	596	50N	27,50	19 578 EN1	99	33F	1.807,10	19 936 IG0	61	10F	1.692,20
14 972 000	596	50N	27,50	19 578 GL1	99	33F	1.694,20	19 942 000	62	10F	199,20
14 974 000	596	50N	82,55	19 578 GN1	99	33F	1.807,10	19 942 IG0	62	10F	258,75
14 976 000	596	50N	1.835,75	19 590 000	40	10F	276,55	19 944 000	62	10F	142,45
<b>18</b>				19 781 000	29	10F	900,80	19 944 IG0	62	10F	185,50
18 349 000	130	50B	38,95	19 781 A00	29	10F	1.351,20	19 952 000	150, 465	37B	184,95
18 541 000	78	50B	50,05	19 781 AL0	29	10F	1.441,30	19 952 A00	150	37B	277,45
18 608 001	196	50B	42,70	19 781 DC0	29	10F	1.261,10	19 952 AL0	150	37B	295,90
18 700 000	198	50B	49,15	19 783 000	29	10F	970,60	19 952 BE0	150	37B	277,45
<b>19</b>				19 783 A00	29	10F	1.455,90	19 952 DA0	150	37B	277,45
19 025 000	151, 465	37B	69,20	19 783 AL0	29	10F	1.552,95	19 952 DC0	150	37B	258,95
19 069 003	52	10B	115,55	19 783 DC0	29	10F	1.358,85	19 952 DL0	150	37B	295,90
19 069 AL3	52	10B	184,90	19 787 001	31	10F	1.814,30	19 952 EN0	150	37B	295,90
19 069 DA3	52	10B	173,35	19 787 A01	31	10F	2.721,45	19 952 GL0	150	37B	277,45
19 069 DC3	52	10B	161,75	19 787 AL1	31	10F	2.902,90	19 952 GN0	150	37B	295,90
19 069 GL3	52	10B	173,35	19 787 DC1	31	10F	2.540,00	19 954 000	151	50B	20,55
19 088 003	52	10B	115,55	19 796 000	33	10F	208,10	19 965 001	71	10F	920,60
19 088 AL3	52	10B	184,90	19 796 A00	33	10F	312,15	19 966 000	81	33F	946,15
19 088 DA3	52	10B	173,35	19 796 AL0	33	10F	332,95	19 967 001	95	33F	339,40
19 088 DC3	52	10B	161,75	19 796 DC0	33	10F	291,35	19 967 A01	95	33F	509,10
19 088 GL3	52	10B	173,35	19 798 000	32	10F	305,85	19 967 AL1	95	33F	543,05
19 287 003	44	10B	495,20	19 798 A00	32	10F	458,80	19 967 BE1	95	33F	509,10
19 287 AL3	44	10B	792,30	19 798 AL0	32	10F	489,35	19 967 DA1	95	33F	509,10
19 287 DA3	44	10B	742,80	19 798 DC0	32	10F	428,20	19 967 DC1	95	33F	475,15
19 287 DC3	44	10B	693,30	19 806 001	147	30B	52,60	19 967 DL1	95	33F	543,05
19 287 GL3	44	10B	742,80	19 807 001	147	30B	52,60	19 967 EN1	95	33F	543,05
19 309 000	37	10F	921,75	19 808 001	147	30B	30,60	19 967 GL1	95	33F	509,10
19 316 000	38	10F	1.423,05	19 809 001	147	30B	30,60	19 967 GN1	95	33F	543,05
19 334 000	40	10F	166,50	19 830 000	579	30B	41,00	19 968 000	101	33F	315,00
19 381 000	129	32F	252,60	19 831 000	579	30B	41,00	19 968 LS0	101	33F	409,55
19 386 000	37	10F	968,00	19 840 000	579	30B	34,00	19 969 000	101	33F	335,00
19 408 001	95	33F	310,05	19 841 000	579	30B	39,25	19 969 LS0	101	33F	435,50
19 408 A01	95	33F	465,10	19 854 001	147	30B	22,65	19 970 002	136	32F	68,30
19 408 AL1	95	33F	496,10	19 855 001	147	30B	22,65	19 974 002	105	33F	330,05
19 408 BE1	95	33F	465,10	19 895 000	77	33F	357,90	19 976 001	99	33F	917,60
19 408 DA1	95	33F	465,10	19 895 AL0	77	33F	572,65	19 997 000	74	33F	424,60
19 408 DC1	95	33F	434,05	19 895 DC0	77	33F	501,05	19 998 000	74	33F	447,25
19 408 DL1	95	33F	496,10	19 897 001	81	33F	1.148,55	<b>20</b>			
19 408 EN1	95	33F	496,10	19 897 AL1	81	33F	1.837,70	20 008 003	50	10B	649,25
19 408 GL1	95	33F	465,10	19 897 DC1	81	33F	1.607,95	20 008 AL3	50	10B	1.038,80
19 408 GN1	95	33F	496,10	19 910 000	82	30B	72,95	20 008 DA3	50	10B	973,90
19 409 001	68	10F	334,00	19 918 003	45	10B	539,20	20 008 DC3	50	10B	908,95
19 409 AL1	68	10F	534,40	19 918 AL3	45	10B	862,70	20 008 GL3	50	10B	973,90
19 409 DC1	68	10F	467,60	19 918 DA3	45	10B	808,80	20 009 003	50	10B	649,25
19 470 000	579	36B	85,20	19 918 DC3	45	10B	754,90	20 009 AL3	50	10B	1.038,80
				19 918 GL3	45	10B	808,80	20 009 DA3	50	10B	973,90
				19 919 000	61	10F	1.566,75				

Unsere auf dieser Seite angegebenen Notierungen sind Bruttopreise ohne MwSt. Sie verstehen sich per Produktnummer. Preise bei Mehrfachverpackungen (00M) verstehen sich per Verpackung. VPE = Preis pro Stück/Meter.

\*B / F / N = Basis- / Förderprogramm / Netto-Preissystem, Abrechnung auf Basis GROHE Netto-Preissystem

\*\*UVP=Unverbindliche Preisempfehlung.



# GROHE BESTELLNUMMERNVERZEICHNIS.

Produkt-Nr.	Seite	Material- gruppe*	Brutto-Preis **UVP (€)	Produkt-Nr.	Seite	Material- gruppe*	Brutto-Preis **UVP (€)	Produkt-Nr.	Seite	Material- gruppe*	Brutto-Preis **UVP (€)
20 009 DC3	50	10B	908,95	<b>21</b>				23 029 A00	28	10F	1.038,60
20 009 GL3	50	10B	973,90	21 019 003	49	10B	517,20	23 029 AL0	28	10F	1.107,85
20 021 003	49	10B	324,60	21 019 AL3	49	10B	827,50	23 029 DC0	28	10F	969,35
20 021 AL3	49	10B	519,35	21 019 DA3	49	10B	775,80	23 033 000	28	10F	692,40
20 021 DA3	49	10B	486,90	21 019 DC3	49	10B	724,10	23 033 A00	28	10F	1.038,60
20 021 DC3	49	10B	454,45	21 019 GL3	49	10B	775,80	23 033 AL0	28	10F	1.107,85
20 021 GL3	49	10B	486,90	21 022 003	49	10B	517,20	23 033 DC0	28	10F	969,35
20 164 003	50	10B	550,20	21 022 AL3	49	10B	827,50	23 037 002	113	32F	169,35
20 164 AL3	50	10B	880,30	21 022 DA3	49	10B	775,80	23 039 002	113	32F	125,30
20 164 DA3	50	10B	825,30	21 022 DC3	49	10B	724,10	23 043 003	114	32F	247,65
20 164 DC3	50	10B	770,30	21 022 GL3	49	10B	775,80	23 048 003	116	32F	905,80
20 164 GL3	50	10B	825,30	21 044 003	49	10B	715,25	23 049 002	103	33F	227,90
20 169 003	50	10B	550,20	21 044 AL3	49	10B	1.144,40	23 051 002	103	33F	141,00
20 169 AL3	50	10B	880,30	21 044 DA3	49	10B	1.072,90	23 054 003	104	33F	299,00
20 169 DA3	50	10B	825,30	21 044 DC3	49	10B	1.001,35	23 058 003	246	20F	962,40
20 169 DC3	50	10B	770,30	21 044 GL3	49	10B	1.072,90	23 060 001	108	32F	242,60
20 169 GL3	50	10B	825,30	21 107 000	58	10F	542,35	23 061 002	246	20F	720,75
20 186 001	145	30B	80,50	21 107 IG0	58	10F	705,60	23 076 000	36	10F	650,60
20 188 000	36	10F	1.090,65	21 375 001	145	30B	155,00	23 106 001	67	10F	292,15
20 189 000	36	10F	696,50	21 390 001	145	30B	196,80	23 106 AL1	67	10F	467,45
20 193 000	36	10F	776,70	<b>22</b>				23 106 DC1	67	10F	409,00
20 201 000	149	30B	146,05	22 012 000	83, 562	30B	61,00	23 109 000	28	10F	829,55
20 201 AL0	149	30B	233,70	22 012 AL0	83, 562	30B	97,60	23 109 A00	28	10F	1.244,35
20 201 DC0	149	30B	204,45	22 012 DC0	83, 562	30B	85,40	23 109 AL0	28	10F	1.327,30
20 202 000	149	30B	146,05	22 018 000	561	39B	9,15	23 109 DC0	28	10F	1.161,35
20 203 000	149	30B	112,10	22 018 00M	561	39B	90,75	23 112 000	28	10F	829,55
20 205 000	149	30B	105,30	22 023 000	561	39B	10,20	23 114 000	28	10F	1.143,90
20 296 001	94	33F	429,40	22 023 00M	561	39B	101,75	23 114 A00	28	10F	1.715,85
20 299 001	95	33F	447,25	22 025 00M	561	39B	89,65	23 114 AL0	28	10F	1.830,25
20 301 003	87	33F	408,00	22 033 000	563	39B	40,40	23 114 DC0	28	10F	1.601,45
20 304 001	68	10F	430,25	22 034 000	563	39B	41,50	23 117 000	30	10F	906,40
20 342 000	29	10F	963,70	22 035 000	563	39B	40,40	23 117 A00	30	10F	1.359,60
20 342 A00	29	10F	1.445,55	22 036 000	563	39B	41,50	23 117 AL0	30	10F	1.450,25
20 342 AL0	29	10F	1.541,90	22 037 000	560	39B	12,65	23 117 DC0	30	10F	1.268,95
20 342 DC0	29	10F	1.349,20	22 037 A00	560	39B	19,00	23 119 000	31	10F	2.931,65
20 344 000	28	10F	1.082,35	22 037 AL0	560	39B	20,25	23 119 A00	31	10F	4.397,50
20 344 A00	28	10F	1.623,55	22 037 BE0	560	39B	19,00	23 119 AL0	31	10F	4.690,65
20 344 AL0	28	10F	1.731,75	22 037 DA0	560	39B	19,00	23 119 DC0	31	10F	4.104,30
20 344 DC0	28	10F	1.515,30	22 037 DC0	560	39B	17,70	23 127 000	76	33F	300,55
20 346 000	29	10F	836,45	22 037 DL0	560	39B	20,25	23 127 00E	76	33F	300,55
20 346 A00	29	10F	1.254,70	22 037 EN0	560	39B	20,25	23 127 AL0	76	33F	480,90
20 346 AL0	29	10F	1.338,30	22 037 GLO	560	39B	19,00	23 127 DC0	76	33F	420,75
20 346 DC0	29	10F	1.171,05	22 037 GN0	560	39B	20,25	23 132 000	76	33F	286,05
20 348 000	29	10F	906,40	22 039 000	560	39B	13,80	23 132 00E	76	33F	286,05
20 348 A00	29	10F	1.359,60	22 039 A00	560	39B	20,70	23 135 000	77	33F	357,90
20 348 AL0	29	10F	1.450,25	22 039 AL0	560	39B	22,10	23 135 00E	77	33F	357,90
20 348 DC0	29	10F	1.268,95	22 039 BE0	560	39B	20,70	23 135 AL0	77	33F	572,65
20 351 000	77	33F	530,45	22 039 DA0	560	39B	20,70	23 135 DC0	77	33F	501,05
20 351 AL0	77	33F	848,70	22 039 DC0	560	39B	19,30	23 137 000	76	33F	199,75
20 351 DC0	77	33F	742,65	22 039 DL0	560	39B	22,10	23 138 000	78	33F	386,60
20 389 000	59	10F	743,55	22 039 EN0	560	39B	22,10	23 138 AL0	78	33F	618,55
20 389 IG0	59	10F	965,70	22 039 GLO	560	39B	20,70	23 138 DC0	78	33F	541,25
20 393 001	145	30B	87,10	22 039 GN0	560	39B	22,10	23 140 000	79	33F	401,00
20 404 001	145	30B	60,70	22 041 000	560	39B	12,55	23 140 AL0	79	33F	641,60
20 414 000	59	10F	555,35	22 043 000	560	39B	13,70	23 140 DC0	79	33F	561,40
20 414 IG0	59	10F	721,90	22 052 000	561	39B	13,80	23 141 000	79	33F	452,80
20 415 000	59	10F	612,90	22 053 000	561	39B	12,00	23 145 000	78	33F	314,80
20 415 IG0	59	10F	797,15	22 917 000	562	30B	59,20	23 145 AL0	78	33F	503,70
20 417 000	58	10F	673,00	<b>23</b>				23 145 DC0	78	33F	440,70
20 417 IG0	58	10F	875,55	23 029 000	28	10F	692,40	23 147 001	246	20F	1.404,30
20 421 000	137	35B	90,95					23 200 002	30, 78	48B	306,45
20 422 000	140	35B	90,95					23 296 001	68	10F	382,75
20 575 000	143	35B	88,80					23 296 AL1	68	10F	612,40

Unsere auf dieser Seite angegebenen Notierungen sind Bruttopreise ohne MwSt. Sie verstehen sich per Produktnummer.

Preise bei Mehrfachverpackungen (00M) verstehen sich per Verpackung. VPE = Preis pro Stück/Meter.

\*B / F / N = Basis- / Förderprogramm / Netto-Preissystem, Abrechnung auf Basis GROHE Netto-Preissystem

\*\*UVP=Unverbindliche Preisempfehlung.

# GROHE BESTELLNUMMERNVERZEICHNIS.

Produkt-Nr.	Seite	Material- gruppe*	Brutto-Preis **UVP (€)	Produkt-Nr.	Seite	Material- gruppe*	Brutto-Preis **UVP (€)	Produkt-Nr.	Seite	Material- gruppe*	Brutto-Preis **UVP (€)
23 296 DC1	68	10F	535,85	23 425 LS0	101	33F	357,50	23 589 GL1	92	33F	363,40
23 300 000	426	31B	319,20	23 427 000	101	33F	319,00	23 589 GN1	92	33F	387,60
23 301 000	426	31B	377,45	23 427 LS0	101	33F	415,05	23 590 001	92	33F	232,45
23 302 000	426	31B	421,80	23 428 000	101	33F	395,45	23 590 A01	92	33F	348,70
23 303 000	58	10F	437,75	23 428 LS0	101	33F	515,05	23 590 AL1	92	33F	371,90
23 303 IGO	58	10F	568,40	23 429 000	45, 74	48B	306,45	23 590 BE1	92	33F	348,70
23 310 000	58	10F	437,75	23 430 000	102	33F	288,55	23 590 DA1	92	33F	348,70
23 310 IGO	58	10F	568,40	23 430 LS0	102	33F	375,05	23 590 DC1	92	33F	325,45
23 313 000	58	10F	633,70	23 431 000	102	33F	374,95	23 590 DL1	92	33F	371,90
23 313 IGO	58	10F	823,20	23 431 LS0	102	33F	487,45	23 590 EN1	92	33F	371,90
23 315 000	60	10F	535,70	23 432 000	105	33F	372,80	23 590 GL1	92	33F	348,70
23 315 IGO	60	10F	696,50	23 444 001	68	10F	361,20	23 590 GN1	92	33F	371,90
23 316 000	60	10F	555,35	23 444 AL1	68	10F	577,90	23 591 001	92	33F	242,25
23 316 IGO	60	10F	721,90	23 444 DC1	68	10F	505,70	23 654 000	73	33F	373,65
23 317 000	60	10F	692,55	23 445 000	76	33F	341,60	23 656 000	73	33F	365,75
23 317 IGO	60	10F	900,30	23 445 AL0	76	33F	546,55	23 657 000	73	33F	396,30
23 318 000	61	10F	2.220,10	23 445 DC0	76	33F	478,25	23 658 000	73	33F	388,40
23 318 IGO	61	10F	2.886,65	23 446 000	77	33F	333,95	23 661 000	73	33F	517,45
23 319 000	59	48B	310,05	23 447 000	77	33F	387,35	23 664 000	74	33F	430,25
23 322 001	133	32F	156,40	23 447 AL0	77	33F	619,75	23 665 000	74	33F	464,25
23 324 001	133	32F	152,70	23 447 DC0	77	33F	542,30	23 666 000	75	33F	566,15
23 325 000	127	32F	166,55	23 448 002	104	33F	279,95	23 667 001	75	33F	2.457,15
23 327 000	128	32F	162,85	23 449 002	104	33F	272,65	23 672 001	82	33F	2.155,55
23 328 000	137	35B	105,20	23 450 001	109	32F	209,85	23 672 AL1	82	33F	3.448,90
23 329 000	137	35B	102,40	23 451 001	109	32F	202,65	23 672 DC1	82	33F	3.017,75
23 330 000	137	35B	102,40	23 456 002	132	32F	127,10	23 707 003	118	33B	163,10
23 331 000	138	35B	131,60	23 459 002	132	32F	187,75	23 707 LS3	118	33B	214,40
23 333 000	139	35B	111,50	23 462 001	93	33F	295,05	23 708 003	118	33B	171,30
23 334 000	139	35B	131,60	23 462 A01	93	33F	442,60	23 709 003	119	33B	163,10
23 335 000	140	35B	105,20	23 462 AL1	93	33F	472,10	23 709 LS3	119	33B	214,40
23 336 000	140	35B	102,40	23 462 BE1	93	33F	442,60	23 710 003	119	33B	235,40
23 337 000	140	35B	102,40	23 462 DA1	93	33F	442,60	23 715 003	120	33B	153,85
23 338 000	141	35B	131,60	23 462 DC1	93	33F	413,05	23 716 003	120	33B	161,95
23 340 000	141	35B	111,50	23 462 DL1	93	33F	472,10	23 718 003	121	33B	258,70
23 341 000	142	35B	131,60	23 462 EN1	93	33F	472,10	23 718 LS3	121	33B	339,10
23 356 000	137	35B	112,20	23 462 GL1	93	33F	442,60	23 719 003	121	33B	325,15
23 373 20E	114	32F	166,35	23 462 GN1	93	33F	472,10	23 719 LS3	121	33B	426,40
23 374 003	119	33B	172,45	23 491 001	100	33F	1.823,55	23 720 003	122	33B	212,10
23 374 20E	114	32F	183,15	23 491 A01	100	33F	2.735,35	23 720 LS3	122	33B	278,50
23 374 LS3	119	33B	223,70	23 491 AL1	100	33F	2.917,70	23 722 003	122	33B	179,45
23 376 00E	127	32F	128,40	23 491 BE1	100	33F	2.735,35	23 722 LS3	122	33B	236,55
23 377 00E	127	32F	140,65	23 491 DA1	100	33F	2.735,35	23 726 003	123	33B	223,70
23 379 001	93	33F	242,25	23 491 DC1	100	33F	2.552,95	23 726 LS3	123	33B	293,55
23 380 10E	109	32F	182,10	23 491 DL1	100	33F	2.917,70	23 729 30A	124	33B	251,40
23 382 20E	104	33F	233,55	23 491 EN1	100	33F	2.917,70	23 739 002	109	32F	280,65
23 384 20E	104	33F	246,30	23 491 GL1	100	33F	2.735,35	23 741 001	100	33F	2.774,20
23 385 10E	109	32F	167,90	23 491 GN1	100	33F	2.917,70	23 741 DC1	100	33F	3.883,90
23 387 20E	113	32F	183,15	23 537 002	134	32F	199,95	23 751 000	143	35B	103,80
23 389 20E	104	33F	246,30	23 564 003	118	33B	180,65	23 752 000	143	35B	100,55
23 390 00E	76	33F	300,55	23 567 003	120	33B	171,30	23 753 000	143	35B	144,45
23 392 00E	76	33F	286,05	23 569 003	120	33B	267,95	23 754 000	143	35B	134,15
23 393 10E	134	32F	156,40	23 569 LS3	120	33B	348,30	23 755 000	144	35B	113,65
23 395 10E	134	32F	152,70	23 570 003	121	33B	334,35	23 756 000	144	35B	134,15
23 396 00E	128	32F	166,55	23 570 LS3	121	33B	435,75	23 758 000	138	35B	123,85
23 398 00E	128	32F	162,85	23 571 000	69, 95	48B	297,15	23 759 000	138	35B	123,85
23 403 000	36	10F	741,20	23 589 001	92	33F	242,25	23 760 000	138	35B	141,70
23 405 001	68	10F	409,90	23 589 A01	92	33F	363,40	23 761 000	138	35B	167,95
23 405 AL1	68	10F	655,85	23 589 AL1	92	33F	387,60	23 762 000	140	35B	123,85
23 405 DC1	68	10F	573,85	23 589 BE1	92	33F	363,40	23 763 000	141	35B	141,70
23 406 000	77	33F	425,40	23 589 DA1	92	33F	363,40	23 764 000	141	35B	167,95
23 406 AL0	77	33F	680,65	23 589 DC1	92	33F	339,15	23 790 001	67	10F	271,75
23 406 DC0	77	33F	595,55	23 589 DL1	92	33F	387,60	23 791 001	67	10F	271,75
23 425 000	101	33F	275,00	23 589 EN1	92	33F	387,60	23 791 AL1	67	10F	434,80

Unsere auf dieser Seite angegebenen Notierungen sind Bruttopreise ohne MwSt. Sie verstehen sich per Produktnummer.  
Preise bei Mehrfachverpackungen (00M) verstehen sich per Verpackung. VPE = Preis pro Stück/Meter.

\*B / F / N = Basis- / Förderprogramm / Netto-Preissystem, Abrechnung auf Basis GROHE Netto-Preissystem

\*\*UVP=Unverbindliche Preisempfehlung.

# GROHE BESTELLNUMMERNVERZEICHNIS.

Produkt-Nr.	Seite	Material- gruppe*	Brutto-Preis **UVP (€)	Produkt-Nr.	Seite	Material- gruppe*	Brutto-Preis **UVP (€)	Produkt-Nr.	Seite	Material- gruppe*	Brutto-Preis **UVP (€)
23 791 DC1	67	10F	380,45	24 048 LS3	124	33B	276,20	24 071 000	30	10F	520,55
23 792 001	72	10F	2.094,80	24 049 003	125	33B	229,10	24 071 A00	30	10F	780,85
23 792 AL1	72	10F	3.351,70	24 049 LS3	125	33B	297,80	24 071 AL0	30	10F	832,90
23 792 DC1	72	10F	2.932,70	24 051 002	116	32F	228,15	24 071 DC0	30	10F	728,75
23 797 001	92	33F	242,25	24 052 002	116	32F	252,75	24 072 000	30	10F	573,75
23 798 001	93	33F	295,05	24 053 001	112	32F	231,30	24 072 A00	30	10F	860,65
23 799 001	94	33F	311,80	24 054 001	112	32F	255,25	24 072 AL0	30	10F	918,00
23 801 000	143	35B	105,95	24 055 002	106	33F	236,30	24 072 DC0	30	10F	803,25
23 802 000	137	35B	107,30	24 056 002	107	33F	260,10	24 075 000	190	36F	518,70
23 803 000	140	35B	107,30	24 057 001	98	33F	250,70	24 076 000	190	36F	531,35
23 843 003	86	33F	427,75	24 057 A01	98	33F	376,05	24 077 000	191	36F	531,35
23 843 AL3	86	33F	684,40	24 057 AL1	98	33F	401,10	24 078 000	189	36F	518,70
23 843 DC3	86	33F	598,85	24 057 BE1	98	33F	376,05	24 079 000	189	36F	531,35
23 844 003	86	33F	427,75	24 057 DA1	98	33F	376,05	24 080 000	189	36F	531,35
23 845 003	90	33F	894,95	24 057 DC1	98	33F	351,00	24 092 001	98	33F	309,45
23 846 003	90	33F	2.000,55	24 057 DL1	98	33F	401,10	24 092 A01	98	33F	464,20
23 846 AL3	90	33F	3.200,90	24 057 EN1	98	33F	401,10	24 092 AL1	98	33F	495,10
23 846 DC3	90	33F	2.800,75	24 057 GL1	98	33F	376,05	24 092 BE1	98	33F	464,20
23 851 003	85	33F	368,55	24 057 GN1	98	33F	401,10	24 092 DA1	98	33F	464,20
23 851 AL3	85	33F	589,70	24 058 001	98	33F	274,25	24 092 DC1	98	33F	433,25
23 851 DC3	85	33F	515,95	24 058 A01	98	33F	411,40	24 092 DL1	98	33F	495,10
23 870 003	85	33F	263,20	24 058 AL1	98	33F	438,80	24 092 EN1	98	33F	495,10
23 871 003	85	33F	329,05	24 058 BE1	98	33F	411,40	24 092 GL1	98	33F	464,20
23 871 AL3	85	33F	526,50	24 058 DA1	98	33F	411,40	24 092 GN1	98	33F	495,10
23 871 DC3	85	33F	460,65	24 058 DC1	98	33F	383,95	24 093 003	89	33F	301,55
23 872 003	85	33F	329,05	24 058 DL1	98	33F	438,80	24 093 AL3	89	33F	482,50
23 873 003	86	33F	368,55	24 058 EN1	98	33F	438,80	24 093 DC3	89	33F	422,15
23 920 001	110	32F	303,60	24 058 GL1	98	33F	411,40	24 094 000	80	33F	338,15
23 921 000	129	32F	263,00	24 058 GN1	98	33F	438,80	24 094 AL0	80	33F	541,05
23 922 002	132	32F	133,00	24 059 003	89	33F	255,50	24 094 DC0	80	33F	473,40
23 923 002	133	32F	156,40	24 059 AL3	89	33F	408,80	24 095 001	71	10F	328,35
23 924 002	134	32F	133,00	24 059 DC3	89	33F	357,70	24 095 AL1	71	10F	525,35
23 925 000	126	32F	140,65	24 060 003	89	33F	268,75	24 095 DC1	71	10F	459,70
23 926 000	127	32F	166,55	24 060 AL3	89	33F	430,00	24 096 003	46	10B	592,70
23 927 000	128	32F	140,65	24 060 DC3	89	33F	376,25	24 096 AL3	46	10B	948,30
23 928 000	128	32F	166,55	24 061 000	79	33F	272,50	24 096 DA3	46	10B	889,05
23 929 003	118	33B	172,45	24 061 AL0	79	33F	436,00	24 096 DC3	46	10B	829,80
23 930 003	119	33B	172,45	24 061 DC0	79	33F	381,50	24 096 GL3	46	10B	889,05
23 931 001	108	32F	182,10	24 062 000	80	33F	301,90	24 099 000	31	10F	613,95
23 932 001	109	32F	209,85	24 062 AL0	80	33F	483,05	24 099 A00	31	10F	920,95
23 933 001	128	32F	202,95	24 062 DC0	80	33F	422,65	24 099 AL0	31	10F	982,30
23 958 003	84	33F	911,60	24 063 001	70	10F	281,80	24 099 DC0	31	10F	859,55
23 958 AL3	84	33F	1.458,55	24 063 AL1	70	10F	450,90	24 134 003	47	10B	753,75
23 958 DC3	84	33F	1.276,25	24 063 DC1	70	10F	394,50	24 134 AL3	47	10B	1.206,00
23 959 003	84	33F	951,60	24 064 001	70	10F	295,80	24 134 DA3	47	10B	1.130,65
<b>24</b>				24 064 AL1	70	10F	473,30	24 134 DC3	47	10B	1.055,25
24 027 003	51	10B	550,20	24 064 DC1	70	10F	414,10	24 134 GL3	47	10B	1.130,65
24 027 AL3	51	10B	880,30	24 065 003	46	10B	446,25	24 135 003	47	10B	805,90
24 027 DA3	51	10B	825,30	24 065 AL3	46	10B	714,00	24 135 AL3	47	10B	1.289,45
24 027 DC3	51	10B	770,30	24 065 DA3	46	10B	669,40	24 135 DA3	47	10B	1.208,85
24 027 GL3	51	10B	825,30	24 065 DC3	46	10B	624,75	24 135 DC3	47	10B	1.128,25
24 036 000	102	33F	324,95	24 065 GL3	46	10B	669,40	24 135 GL3	47	10B	1.208,85
24 036 LS0	102	33F	422,50	24 066 003	46	10B	525,90	24 138 003	47	10B	805,90
24 042 002	136	32F	214,85	24 066 AL3	46	10B	841,45	24 138 AL3	47	10B	1.289,45
24 043 002	136	32F	235,60	24 066 DA3	46	10B	788,85	24 138 DA3	47	10B	1.208,85
24 044 000	131	32F	202,75	24 066 DC3	46	10B	736,25	24 138 DC3	47	10B	1.128,25
24 045 000	131	32F	218,95	24 066 GL3	46	10B	788,85	24 138 GL3	47	10B	1.208,85
24 046 003	124	33B	210,70	24 067 000	60	10F	426,70	24 153 000	80, 192	36F	623,30
24 046 LS3	124	33B	264,70	24 067 IG0	60	10F	554,70	24 153 AL0	80, 192	36F	997,30
24 047 003	125	33B	228,00	24 068 000	60	10F	465,25	24 153 DC0	80, 192	36F	872,60
24 047 LS3	125	33B	286,40	24 068 IGO	60	10F	604,80	24 154 000	80, 192	36F	647,50
24 048 003	124	33B	212,45	24 069 000	38	10F	479,40	24 154 AL0	80, 192	36F	1.036,00
				24 070 000	38	10F	534,30	24 154 DC0	80, 192	36F	906,50

Unsere auf dieser Seite angegebenen Notierungen sind Bruttopreise ohne MwSt. Sie verstehen sich per Produktnummer.  
Preise bei Mehrfachverpackungen (00M) verstehen sich per Verpackung. VPE = Preis pro Stück/Meter.

\*B / F / N = Basis- / Förderprogramm / Netto-Preissystem, Abrechnung auf Basis GROHE Netto-Preissystem

\*\*UVP=Unverbindliche Preisempfehlung.

# GROHE BESTELLNUMMERNVERZEICHNIS.

Produkt-Nr.	Seite	Material- gruppe*	Brutto-Preis **UVP (€)	Produkt-Nr.	Seite	Material- gruppe*	Brutto-Preis **UVP (€)	Produkt-Nr.	Seite	Material- gruppe*	Brutto-Preis **UVP (€)
24 155 000	81, 193	36F	647,50	26 075 AL0	242	20F	1.965,45	26 458 000	260	21F	253,05
24 155 AL0	81, 193	36F	1.036,00	26 075 BE0	242	20F	1.849,85	26 459 000	260	21F	253,05
24 155 DC0	81, 193	36F	906,50	26 075 DA0	242	20F	1.849,85	26 460 000	261	21F	228,90
<b>25</b>				26 075 DC0	242	20F	1.618,60	26 461 000	261	21F	228,90
25 010 003	51	10B	764,75	26 075 DL0	242	20F	1.965,45	26 465 000	274	21B	193,55
25 010 AL3	51	10B	1.223,60	26 075 EN0	242	20F	1.965,45	26 465 A00	274	21B	309,70
25 010 DA3	51	10B	1.147,15	26 075 GL0	242	20F	1.849,85	26 465 AL0	274	21B	329,05
25 010 DC3	51	10B	1.070,65	26 075 GN0	242	20F	1.965,45	26 465 BE0	274	21B	309,70
25 010 GL3	51	10B	1.147,15	26 082 002	302	21F	29,60	26 465 DA0	274	21B	309,70
25 044 003	52	10B	2.415,35	26 085 001	301	21F	57,65	26 465 DC0	274	21B	270,95
25 044 AL3	52	10B	3.864,55	26 086 001	301	21F	121,05	26 465 DL0	274	21B	329,05
25 044 DA3	52	10B	3.623,05	26 087 000	243	20F	1.617,30	26 465 EN0	274	21B	329,05
25 044 DC3	52	10B	3.381,50	26 114 001	245	20F	946,35	26 465 GL0	274	21B	309,70
25 044 GL3	52	10B	3.623,05	26 145 000	271	24B	105,55	26 465 GN0	274	21B	329,05
25 219 001	131	32F	589,00	26 146 000	271	24B	105,55	26 475 000	254	21F	665,75
25 450 001	146	30B	153,00	26 146 LSO	271	24B	128,75	26 475 A00	254	21F	1.065,20
25 460 10A	146	30B	183,85	26 161 001	305	21F	31,35	26 475 AL0	254	21F	1.131,75
<b>26</b>				26 162 001	307	21F	75,20	26 475 BE0	254	21F	1.065,20
26 003 003	51	10B	583,20	26 163 001	307	21F	84,30	26 475 DA0	254	21F	1.065,20
26 003 AL3	51	10B	933,10	26 164 001	308	21F	47,20	26 475 DC0	254	21F	932,05
26 003 DA3	51	10B	874,80	26 171 000	260	21F	551,10	26 475 DL0	254	21F	1.131,75
26 003 DC3	51	10B	816,50	26 187 000	243	20F	1.077,75	26 475 EN0	254	21F	1.131,75
26 003 GL3	51	10B	874,80	26 223 001	248	20F	850,65	26 475 GL0	254	21F	1.065,20
26 037 001	63	21F	150,30	26 224 001	249	20F	572,40	26 475 GN0	254	21F	1.131,75
26 037 IG0	63	21F	195,40	26 250 000	231	20N	1.957,45	26 475 LSO	254	21F	875,90
26 038 000	64	21F	313,00	26 250 LSO	231	20N	1.957,45	26 477 000	255	21F	665,75
26 038 IG0	64	21F	406,40	26 254 000	254	21N	873,85	26 477 A00	255	21F	1.065,20
26 042 000	263	21F	328,60	26 254 LSO	254	21N	873,85	26 477 AL0	255	21F	1.131,75
26 052 000	260	21F	540,25	26 256 000	258	21F	1.299,90	26 477 BE0	255	21F	1.065,20
26 054 000	259	21F	675,20	26 257 000	258	21F	741,70	26 477 DA0	255	21F	1.065,20
26 056 000	258	21F	736,20	26 264 001	233, 254	48N	139,90	26 477 DC0	255	21F	932,05
26 060 000	259	21F	617,35	26 330 001	146	30B	107,95	26 477 DL0	255	21F	1.131,75
26 062 000	260	21F	540,25	26 334 000	310	25N	18,05	26 477 EN0	255	21F	1.131,75
26 063 000	260	21F	514,90	26 335 000	310	25N	20,15	26 477 GL0	255	21F	1.065,20
26 064 000	259	21F	675,20	26 361 000	231	20N	1.747,70	26 477 GN0	255	21F	1.131,75
26 065 000	260	21F	653,65	26 361 LSO	232	20N	1.747,70	26 477 LSO	255	21F	875,90
26 066 000	258	21F	736,20	26 362 LN0	253	24B	40,75	26 479 000	255	21F	703,15
26 066 A00	258	21F	1.177,90	26 370 000	316	24B	54,75	26 479 A00	255	21F	1.125,05
26 066 AL0	258	21F	1.251,55	26 370 A00	316	24B	87,60	26 479 AL0	255	21F	1.195,35
26 066 BE0	258	21F	1.177,90	26 370 AL0	316	24B	93,10	26 479 DC0	255	21F	984,40
26 066 DA0	258	21F	1.177,90	26 370 DC0	316	24B	76,65	26 479 DL0	255	21F	1.195,35
26 066 DC0	258	21F	1.030,70	26 370 DL0	316	24B	93,10	26 479 GN0	255	21F	1.195,35
26 066 DL0	258	21F	1.251,55	26 370 GN0	316	24B	93,10	26 479 LSO	255	21F	913,30
26 066 EN0	258	21F	1.251,55	26 373 001	226, 262	21N	18.642,40	26 481 000	256	21F	703,15
26 066 GL0	258	21F	1.177,90	26 374 000	228	21F	1.398,15	26 481 A00	256	21F	1.125,05
26 066 GN0	258	21F	1.251,55	26 376 001	226, 262	21N	1.771,05	26 481 AL0	256	21F	1.195,35
26 067 000	259	21F	702,00	26 381 001	249	20F	331,70	26 481 DC0	256	21F	984,40
26 067 A00	259	21F	1.123,20	26 385 000	252	24B	14,15	26 481 DL0	256	21F	1.195,35
26 067 AL0	259	21F	1.193,40	26 404 000	298	21F	135,90	26 481 GN0	256	21F	1.195,35
26 067 BE0	259	21F	1.123,20	26 405 000	300	21F	146,05	26 481 LSO	256	21F	913,30
26 067 DA0	259	21F	1.123,20	26 406 001	309	21F	68,40	26 483 000	256	48B	137,50
26 067 DC0	259	21F	982,80	26 408 000	269	21F	121,05	26 484 000	256	48B	137,50
26 067 DL0	259	21F	1.193,40	26 410 000	269	21F	121,05	26 496 000	252	24B	22,30
26 067 EN0	259	21F	1.193,40	26 411 000	261	21F	204,65	26 507 000	240	20F	1.290,25
26 067 GL0	259	21F	1.123,20	26 412 000	261	21F	204,65	26 507 A00	240	20F	2.193,40
26 067 GN0	259	21F	1.193,40	26 413 000	261	21F	180,50	26 507 AL0	240	20F	2.322,45
26 070 000	259	21F	617,35	26 414 000	261	21F	180,50	26 507 BE0	240	20F	2.193,40
26 071 000	259	21F	591,10	26 418 000	244	20F	736,05	26 507 DA0	240	20F	2.193,40
26 073 000	261	21F	320,35	26 443 000	232	20N	1.913,60	26 507 DC0	240	20F	1.935,40
26 075 000	242	20F	1.156,15	26 443 LSO	232	20N	1.913,60	26 507 DL0	240	20F	2.322,45
26 075 A00	242	20F	1.849,85	26 449 000	187, 233	48B	164,15	26 507 EN0	240	20F	2.322,45
				26 455 000	268	21F	170,55	26 507 GL0	240	20F	2.193,40
				26 457 000	268	21F	170,55	26 507 GN0	240	20F	2.322,45

Unsere auf dieser Seite angegebenen Notierungen sind Bruttopreise ohne MwSt. Sie verstehen sich per Produktnummer. Preise bei Mehrfachverpackungen (00M) verstehen sich per Verpackung. VPE = Preis pro Stück/Meter.

\*B / F / N = Basis- / Förderprogramm / Netto-Preissystem, Abrechnung auf Basis GROHE Netto-Preissystem

\*\*UVP=Unverbindliche Preisempfehlung.

# GROHE BESTELLNUMMERNVERZEICHNIS.

Produkt-Nr.	Seite	Material- gruppe*	Brutto-Preis **UVP (€)	Produkt-Nr.	Seite	Material- gruppe*	Brutto-Preis **UVP (€)	Produkt-Nr.	Seite	Material- gruppe*	Brutto-Preis **UVP (€)
26 507 LSO	240	20F	1.489,60	26 580 LSO	278	21F	154,70	27 057 DA0	315	24B	98,15
26 508 000	240	20F	1.290,25	26 581 000	278	21F	131,25	27 057 DC0	315	24B	85,90
26 508 A00	240	20F	2.193,40	26 581 LSO	278	21F	131,25	27 057 DL0	315	24B	104,30
26 508 AL0	240	20F	2.322,45	26 582 000	279	21F	93,80	27 057 EN0	315	24B	104,30
26 508 DC0	240	20F	1.935,40	26 582 A00	279	21F	159,45	27 057 GL0	315	24B	98,15
26 508 DL0	240	20F	2.322,45	26 582 AL0	279	21F	168,85	27 057 GN0	315	24B	104,30
26 508 GN0	240	20F	2.322,45	26 582 DC0	279	21F	140,70	27 057 LS0	315	24B	79,70
26 508 LSO	240	20F	1.489,60	26 582 DL0	279	21F	168,85	27 058 000	239	20F	1.027,80
26 509 000	241	20F	1.117,20	26 582 GN0	279	21F	168,85	27 062 000	268	22B	416,75
26 510 000	241	20F	1.300,75	26 582 LSO	279	21F	93,80	27 065 000	268	22B	267,15
26 513 000	294	21F	90,10	26 583 000	279	21F	199,70	27 067 000	268	22B	164,35
26 544 000	275	21F	93,30	26 584 000	280	21F	200,35	27 074 000	313	24B	39,45
26 544 LSO	275	21F	93,30	26 584 LSO	280	21F	200,35	27 074 A00	313	24B	63,10
26 546 000	276	21F	199,70	26 586 000	280	21F	205,60	27 074 AL0	313	24B	67,05
26 548 000	277	21F	206,20	26 586 LSO	281	21F	205,60	27 074 BE0	313	24B	63,10
26 550 000	279	21F	93,30	26 587 000	280	21F	206,20	27 074 DA0	313	24B	63,10
26 551 LSO	279	21F	93,30	26 587 LSO	281	21F	206,20	27 074 DC0	313	24B	55,25
26 553 000	283	21F	117,00	26 588 000	281	21F	154,70	27 074 DL0	313	24B	67,05
26 554 LSO	283	21F	118,00	26 588 LSO	281	21F	154,70	27 074 EN0	313	24B	67,05
26 557 000	257	21F	470,35	26 589 000	281	21F	131,25	27 074 GL0	313	24B	63,10
26 558 000	257	21F	470,35	26 589 LSO	282	21F	131,25	27 074 GN0	313	24B	67,05
26 559 000	257	21F	470,35	26 590 000	283	21F	118,00	27 074 LS0	313	24B	51,00
26 560 000	257	21F	470,35	26 591 000	283	21F	237,25	27 075 000	314	24B	47,15
26 561 000	265	21F	385,75	26 592 000	284	21F	237,90	27 076 000	315	24B	70,35
26 561 LSO	265	21F	501,55	26 592 LSO	283	21F	237,90	27 134 000	267	21F	229,75
26 562 000	265	21F	385,75	26 593 000	284	21F	243,95	27 136 001	289, 317	24B	180,10
26 562 LSO	265	21F	501,55	26 594 000	284	21F	244,60	27 137 000	311	25N	22,25
26 563 000	257	21F	504,20	26 594 LSO	284	21F	244,60	27 151 000	315	50B	133,95
26 564 000	257	21F	504,20	26 602 000	285, 317	24B	121,25	27 174 001	237	20F	1.875,95
26 564 A00	257	21F	958,00	26 603 000	285, 317	24B	127,50	27 180 000	252	24B	23,35
26 564 AL0	257	21F	1.008,40	26 603 A00	285, 317	24B	255,00	27 206 000	319	50B	26,05
26 564 DC0	257	21F	857,15	26 603 AL0	285, 317	24B	280,50	27 220 000	294	21F	56,35
26 564 DL0	257	21F	1.008,40	26 603 BE0	285, 317	24B	255,00	27 221 000	294	21F	77,70
26 564 GN0	257	21F	1.008,40	26 603 DA0	285, 317	24B	255,00	27 221 001	294	21F	77,70
26 565 000	258	21F	504,20	26 603 DC0	285, 317	24B	229,50	27 222 000	294	21F	77,70
26 566 000	258	21F	504,20	26 603 DL0	285, 317	24B	280,50	27 225 001	296	21F	138,80
26 566 A00	258	21F	958,00	26 603 EN0	285, 317	24B	280,50	27 226 001	296	21F	156,10
26 566 AL0	258	21F	1.008,40	26 603 GL0	285, 317	24B	255,00	27 226 A01	296	21F	249,75
26 566 DC0	258	21F	857,15	26 603 GN0	285, 317	24B	280,50	27 226 AL1	296	21F	265,35
26 566 DL0	258	21F	1.008,40	26 638 000	306	21F	86,85	27 226 BE1	296	21F	249,75
26 566 GN0	258	21F	1.008,40	26 639 000	308	21F	60,45	27 226 DA1	296	21F	249,75
26 567 000	265	21F	419,60	26 640 000	257	21F	753,00	27 226 DC1	296	21F	218,55
26 567 LSO	265	21F	545,50	26 641 000	265	21F	694,00	27 226 DL1	296	21F	265,35
26 568 000	265	21F	419,60	26 642 000	256	21F	784,00	27 226 EN1	296	21F	265,35
26 568 LSO	265	21F	545,50	26 643 000	264	21F	726,00	27 226 GL1	296	21F	249,75
26 574 000	275	21F	93,80	26 646 000	590	50B	157,55	27 226 GN1	296	21F	265,35
26 574 A00	275	21F	159,45	26 647 000	234	20F	1.134,00	27 227 001	296	21F	156,10
26 574 AL0	275	21F	168,85	26 647 LSO	234	20F	1.304,00	27 230 001	295	21F	129,35
26 574 BE0	275	21F	159,45	26 648 000	234	20F	1.134,00	27 231 001	295	21F	146,60
26 574 DA0	275	21F	159,45	26 648 LSO	235	20F	1.304,00	27 232 001	295	21F	146,60
26 574 DC0	275	21F	140,70	26 649 000	235	20F	1.134,00	27 238 000	294	21F	60,30
26 574 DL0	275	21F	168,85	26 652 000	235	20F	1.134,00	27 239 000	294	21F	90,10
26 574 EN0	275	21F	168,85	26 657 000	236	20F	1.304,00	27 239 001	294	21F	90,10
26 574 GL0	275	21F	159,45	26 790 10A	146	30B	371,65	27 243 001	295	21F	146,60
26 574 GN0	275	21F	168,85					27 251 000	264	21F	129,95
26 574 LSO	275	21F	93,80					27 251 A00	264	21F	207,90
26 575 000	276	21F	200,35	27 032 001	238	20F	1.324,85	27 251 AL0	264	21F	220,90
26 576 LSO	276	21F	199,70	27 055 000	313	24B	61,65	27 251 BE0	264	21F	207,90
26 577 LSO	276	21F	200,35	27 056 000	313	24B	34,40	27 251 DA0	264	21F	207,90
26 578 000	277	21F	205,60	27 057 000	315	24B	61,35	27 251 DC0	264	21F	181,95
26 578 LSO	277	21F	205,60	27 057 A00	315	24B	98,15	27 251 DL0	264	21F	220,90
26 579 LSO	277	21F	206,20	27 057 AL0	315	24B	104,30	27 251 EN0	264	21F	220,90
26 580 000	278	21F	154,70	27 057 BE0	315	24B	98,15	27 251 GL0	264	21F	207,90

**27**

Unsere auf dieser Seite angegebenen Notierungen sind Bruttopreise ohne MwSt. Sie verstehen sich per Produktnummer.

Preise bei Mehrfachverpackungen (00M) verstehen sich per Verpackung. VPE = Preis pro Stück/Meter.

\*B / F / N = Basis- / Förderprogramm / Netto-Preissystem, Abrechnung auf Basis GROHE Netto-Preissystem

\*\*UVP=Unverbindliche Preisempfehlung.

# GROHE BESTELLNUMMERNVERZEICHNIS.

Produkt-Nr.	Seite	Material- gruppe*	Brutto-Preis **UVP (€)	Produkt-Nr.	Seite	Material- gruppe*	Brutto-Preis **UVP (€)	Produkt-Nr.	Seite	Material- gruppe*	Brutto-Preis **UVP (€)
27 251 GN0	264	21F	220,90	27 596 000	319	24B	21,20	27 786 002	303	21F	96,80
27 253 000	264	21F	196,05	27 597 001	305	21F	31,35	27 787 002	302	21F	108,95
27 265 000	295	21F	41,60	27 597 10E	305	21F	31,35	27 788 002	304	21F	91,90
27 267 001	296	21F	105,25	27 598 001	307	21F	75,20	27 789 002	303	21F	106,65
27 271 000	264	21F	529,25	27 598 10E	307	21F	75,20	27 790 002	303	21F	118,00
27 272 000	288	21F	137,00	27 601 10E	308	21F	50,35	27 794 001	306	21F	88,45
27 273 001	288	21F	282,20	27 606 001	269	21F	80,10	27 795 001	306	21F	97,50
27 274 000	289	21F	137,00	27 608 001	301	21F	57,65	27 796 001	307	21F	97,50
27 276 000	286	21F	137,00	27 609 001	301	21F	121,05	27 798 10E	308	21F	47,20
27 277 001	287	21F	282,20	27 610 001	269	21F	80,10	27 799 001	308	21F	47,20
27 285 000	263	21F	529,25	27 615 001	242	20F	814,30	27 805 001	301	21F	89,10
27 286 000	262	21F	2.507,80	27 617 000	252	24B	96,25	27 841 000	317	24B	264,80
27 296 001	244	20F	736,05	27 641 000	239	20F	1.572,05	27 845 000	318	24B	9,30
27 296 002	242	20F	814,30	27 644 001	306	21F	88,45	27 852 001	305	21F	25,35
27 354 000	297	21F	74,50	27 646 001	307	21F	84,30	27 853 001	307	21F	63,30
27 367 000	298	21F	82,30	27 646 10E	307	21F	84,30	27 854 001	308	21F	70,90
27 368 000	298	21F	199,95	27 661 000	290	23F	141,00	27 863 000	266	21F	831,20
27 369 000	298	21F	108,90	27 663 LSO	290	23F	228,05	27 865 000	227, 262	21F	5.264,60
27 400 000	298	21F	82,30	27 664 000	290	23F	175,35	27 884 001	299	21F	201,10
27 406 000	273	24B	52,50	27 668 000	290	23F	194,50	27 888 000	299	21F	201,10
27 421 002	247	20F	599,70	27 671 000	292	23F	111,80	27 888 A00	299	21F	321,75
27 443 000	286	21F	137,00	27 671 LSO	292	23F	111,80	27 888 AL0	299	21F	341,85
27 444 000	286	21F	137,00	27 672 DR0	292	23F	162,60	27 888 DC0	299	21F	281,55
27 446 000	286	21F	137,00	27 672 HF0	292	23F	162,60	27 888 DL0	299	21F	341,85
27 447 000	286	21F	137,00	27 672 PV0	292	23F	162,60	27 888 GN0	299	21F	341,85
27 448 000	286	21F	137,00	27 672 TN0	292	23F	162,60	27 889 000	299	21F	253,00
27 449 000	287	21F	137,00	27 672 XH0	292	23F	162,60	27 892 000	317	24B	250,00
27 467 000	263	21F	698,20	27 673 000	292	23F	145,15	27 922 000	248	20F	549,25
27 469 000	238	20F	1.558,90	27 673 LSO	292	23F	145,15	27 922 001	248	20F	658,05
27 470 000	265	21F	528,30	27 675 000	292	23F	164,35	27 923 001	305	21F	25,35
27 470 LSO	265	21F	686,80	27 693 000	314	24B	29,20	27 924 001	307	21F	63,30
27 473 001	245	20F	687,70	27 696 000	247	20F	1.008,45	27 925 001	308	21F	70,90
27 475 001	245	20F	946,35	27 698 000	300	21F	83,15	27 927 001	306	21F	100,15
27 477 000	266	21F	641,45	27 699 000	300	21F	83,15	27 932 000	244	20F	845,70
27 478 000	266	21F	641,45	27 700 000	300	21F	306,15	27 933 000	252	24B	104,55
27 479 000	266	21F	539,95	27 702 000	300	21F	110,10	27 934 000	228	21F	3.907,10
27 480 000	266	21F	539,95	27 703 000	300	21F	110,10	27 938 001	263	21F	3.826,40
27 484 000	272	24B	64,95	27 704 000	316	24B	53,90	27 939 001	263	21F	3.958,30
27 485 000	272	24B	64,15	27 705 000	269	21F	184,95	27 964 000	243	20F	974,50
27 488 000	271	24B	91,00	27 706 000	33, 314	24B	60,70	27 966 000	237	20F	1.452,10
27 492 000	269	21F	171,40	27 706 A00	33, 314	24B	97,10	27 966 001	236	20F	1.378,00
27 499 000	317	24B	76,10	27 706 AL0	33, 314	24B	103,20	27 967 000	238	20F	1.301,00
27 500 000	317	24B	83,75	27 706 DC0	33, 314	24B	85,00	27 968 000	237	20F	1.451,80
27 519 000	318	24B	71,60	27 707 000	33, 315	24B	78,95	27 968 001	236	20F	1.378,00
27 520 000	318	24B	75,30	27 707 A00	33, 315	24B	126,30	27 969 000	64	24B	78,25
27 521 000	318	24B	75,30	27 707 AL0	33, 315	24B	134,20	27 969 IG0	64	24B	94,25
27 522 000	318	24B	79,10	27 707 DC0	33, 315	24B	110,55	27 970 000	64	24B	118,75
27 523 000	318	24B	71,60	27 709 000	272	24B	140,50	27 970 IG0	64	24B	138,30
27 524 000	318	24B	75,30	27 711 000	272	24B	118,20	27 974 000	63, 267	21F	555,35
27 531 000	315	50B	139,15	27 732 000	291	23F	306,90	27 974 IG0	63, 267	21F	721,30
27 571 002	302	21F	36,80	27 734 000	291	23F	315,00	27 978 000	63, 272	24B	106,20
27 571 20E	302	21F	36,80	27 736 000	293	23F	286,70	27 978 IG0	63, 272	24B	138,30
27 572 002	302	21F	47,05	27 738 000	293	23F	301,35	27 986 000	63, 272	24B	146,65
27 573 002	302	21F	63,35	27 742 000	293	23F	232,15	27 986 IG0	63, 272	24B	189,30
27 574 002	302	21F	47,05	27 744 000	290	23F	328,85	27 993 000	63	21F	235,20
27 575 002	302	21F	63,35	27 746 000	290	23F	337,00	27 993 IG0	63	21F	305,75
27 578 002	303	21F	82,85	27 748 000	293	23F	313,75				
27 578 20E	303	21F	82,85	27 750 000	293	23F	321,90				
27 579 002	303	21F	96,80	27 764 LSO	267	23F	370,30				
27 580 002	302	21F	108,95	27 765 000	267	23F	284,80	28 002 000	270	22B	295,00
27 588 002	304	21F	67,15	27 767 000	268	23F	245,85	28 025 000	310	25N	28,55
27 591 001	269	21F	88,00	27 784 000	317	24B	160,35	28 034 000	274	21B	193,55
27 594 000	314	24B	21,20	27 785 000	317	24B	168,40	28 094 000	270	22B	44,55
								28 142 000	310	25N	22,25

Unsere auf dieser Seite angegebenen Notierungen sind Bruttopreise ohne MwSt. Sie verstehen sich per Produktnummer.

Preise bei Mehrfachverpackungen (00M) verstehen sich per Verpackung. VPE = Preis pro Stück/Meter.

\*B / F / N = Basis- / Förderprogramm / Netto-Preissystem / Abrechnung auf Basis GROHE Netto-Preissystem

\*\*UVP=Unverbindliche Preisempfehlung.



# GROHE BESTELLNUMMERNVERZEICHNIS.

Produkt-Nr.	Seite	Material- gruppe*	Brutto-Preis **UVP (€)	Produkt-Nr.	Seite	Material- gruppe*	Brutto-Preis **UVP (€)	Produkt-Nr.	Seite	Material- gruppe*	Brutto-Preis **UVP (€)
28 143 000	310	25N	24,35	28 778 000	266	21F	1.245,55	29 121 000	55, 184	36B	709,75
28 143 KS0	310	25N	31,50	28 789 002	307	21F	92,95	29 121 A00	184	36B	1.064,65
28 143 LS0	310	25N	31,50	28 819 001	289, 317	24B	150,00	29 121 AL0	55, 184	36B	1.135,60
28 145 000	310	25N	28,55	28 874 000	319, 422	50B	49,30	29 121 BE0	184	36B	1.064,65
28 146 000	312	50B	47,40	28 910 000	587	50B	60,75	29 121 DA0	55, 184	36B	1.064,65
28 150 001	311	25N	9,65	28 910 DC0	587	50B	85,05	29 121 DC0	55, 184	36B	993,65
28 151 001	311	25N	11,35	28 910 L00	587	50B	148,15	29 121 DL0	184	36B	1.135,60
28 151 L01	311	25N	15,10	28 912 000	588	50B	286,75	29 121 EN0	184	36B	1.135,60
28 154 001	311	25N	13,45	28 912 A00	588	50B	430,15	29 121 GL0	55, 184	36B	1.064,65
28 155 001	311	25N	15,10	28 912 AL0	588	50B	458,80	29 121 GN0	184	36B	1.135,60
28 158 000	311	50N	34,05	28 912 BE0	588	50B	430,15	29 122 000	55, 184	36B	431,35
28 190 000	270	22B	256,55	28 912 DA0	588	50B	430,15	29 122 A00	55, 184	36B	647,05
28 261 002	305	21F	43,25	28 912 DC0	588	50B	401,45	29 122 AL0	184	36B	690,15
28 286 000	270	22B	121,75	28 912 DL0	588	50B	458,80	29 122 BE0	184	36B	647,05
28 308 000	268	21B	216,55	28 912 EN0	588	50B	458,80	29 122 DA0	55, 184	36B	647,05
28 341 000	274	21B	193,55	28 912 GL0	588	50B	430,15	29 122 DC0	55, 184	36B	603,90
28 348 000	274	21B	293,95	28 912 GN0	588	50B	458,80	29 122 DL0	184	36B	690,15
28 361 000	271	24B	99,20	28 920 000	587	50B	84,05	29 122 EN0	184	36B	690,15
28 362 000	311	25N	15,55	28 939 000	151	37B	65,75	29 122 GL0	55, 184	36B	647,05
28 362 A00	311	25N	24,80	28 943 000	151, 465	37B	73,80	29 122 GN0	184	36B	690,15
28 362 BE0	311	25N	24,80	28 948 000	270	22B	215,25	29 123 000	180	36B	599,70
28 362 DA0	311	25N	24,80	28 988 000	319, 422	50B	83,70	29 123 A00	180	36B	899,55
28 362 DC0	311	25N	21,85	28 990 000	150	37B	159,55	29 123 AL0	180	36B	959,50
28 362 GL0	311	25N	24,80	28 991 000	150, 465	37B	180,80	29 123 DC0	180	36B	839,60
28 364 000	311	25N	17,65	28 993 000	150	50B	106,60	29 123 DL0	180	36B	959,50
28 368 000	266	21F	454,35	28 995 000	150	50B	279,55	29 123 GN0	180	36B	959,50
28 368 LS0	267	21F	590,70					29 124 000	180	36B	654,75
28 369 000	267	21F	568,75					29 124 A00	180	36B	982,15
28 373 000	266	21F	454,35					29 124 AL0	180	36B	1.047,60
28 384 000	271	24B	198,35	29 025 002	29, 37	48B	348,15	29 124 DC0	180	36B	916,65
28 388 000	311	25N	19,75	29 032 000	33, 53	30B	37,65	29 124 DL0	180	36B	1.047,60
28 388 A00	311	25N	31,90	29 033 000	33, 40	30B	301,15	29 124 GN0	180	36B	1.047,60
28 388 BE0	311	25N	31,90	29 037 000	31, 61	48B	980,35	29 125 000	180	36B	783,50
28 388 DA0	311	25N	31,90	29 037 002	53, 90	48B	929,85	29 126 000	181, 226	36B	709,75
28 388 DC0	311	25N	27,70	29 069 000	227	21F	170,25	29 126 A00	181	36B	1.064,65
28 388 GL0	311	25N	31,90	29 072 000	227	21F	473,75	29 126 AL0	181	36B	1.135,60
28 389 000	319	50B	40,80	29 073 000	228	21F	473,75	29 126 DC0	181	36B	993,65
28 404 000	270	22B	15,90	29 074 000	228	21F	473,75	29 126 DL0	181	36B	1.135,60
28 409 001	311	25N	13,45	29 094 000	421	14N	328,35	29 126 GN0	181	36B	1.135,60
28 410 001	311	25N	15,10	29 095 000	421	14N	334,00	29 127 000	181	36B	431,35
28 413 001	311	25N	17,20	29 096 000	421	14N	271,75	29 127 A00	181	36B	647,05
28 417 000	310	25N	26,05	29 097 003	121	33B	299,45	29 127 AL0	181	36B	690,15
28 419 002	305	21F	43,25	29 097 LS3	121	33B	392,65	29 127 DC0	181	36B	603,90
28 421 002	305	21F	57,65	29 118 000	54, 183	36B	599,70	29 127 DL0	181	36B	690,15
28 429 000	273	24B	47,45	29 118 A00	183	36B	899,55	29 127 GN0	181	36B	690,15
28 497 000	272	24B	63,85	29 118 AL0	54, 183	36B	959,50	29 144 000	26	10B	517,20
28 541 000	273	24B	107,90	29 118 BE0	183	36B	899,55	29 145 000	27	10B	572,25
28 576 000	271	24B	89,20	29 118 DA0	54, 183	36B	899,55	29 146 000	27	10B	627,25
28 578 002	305	21F	57,65	29 118 DC0	54, 183	36B	839,60	29 147 000	26	10B	517,20
28 593 002	305	21F	110,00	29 118 DL0	183	36B	959,50	29 148 000	26	10B	572,25
28 605 000	314	24B	19,20	29 118 EN0	183	36B	959,50	29 149 000	26	10B	627,25
28 622 000	314	24B	20,15	29 118 GL0	54, 183	36B	899,55	29 150 LS0	184	36B	775,80
28 623 000	313	24B	41,80	29 118 GN0	183	36B	959,50	29 151 LS0	185	36B	830,80
28 626 000	316	24B	44,95	29 119 000	54, 183	36B	654,75	29 152 LS0	185	36B	545,80
28 628 000	316	24B	49,55	29 119 A00	183	36B	982,15	29 153 LS0	181	36B	775,80
28 636 000	316	24B	44,95	29 119 AL0	54, 183	36B	1.047,60	29 156 LS0	182	36B	830,80
28 671 000	316	24B	36,80	29 119 BE0	183	36B	982,15	29 157 LS0	182	36B	885,85
28 678 000	316	24B	60,60	29 119 DA0	54, 183	36B	982,15	29 158 LS0	182	36B	545,80
28 679 000	316	24B	65,05	29 119 DC0	54, 183	36B	916,65	29 303 003	87	33F	321,15
28 680 000	316	24B	53,90	29 119 DL0	183	36B	1.047,60	29 303 AL3	87	33F	513,85
28 690 000	313	24B	112,00	29 119 EN0	183	36B	1.047,60	29 303 DC3	87	33F	449,60
28 708 000	319	50B	97,20	29 119 GL0	54, 183	36B	982,15	29 306 003	87	33F	342,20
28 724 000	272	24B	62,90	29 119 GN0	183	36B	1.047,60	29 307 003	89	33F	1.085,80
				29 120 000	183	36B	783,50				

29

Unsere auf dieser Seite angegebenen Notierungen sind Bruttopreise ohne MwSt. Sie verstehen sich per Produktnummer.

Preise bei Mehrfachverpackungen (00M) verstehen sich per Verpackung. VPE = Preis pro Stück/Meter.

\*B / F / N = Basis- / Förderprogramm / Netto-Preissystem / Abrechnung auf Basis GROHE Netto-Preissystem

\*\*UVP=Unverbindliche Preisempfehlung.

# GROHE BESTELLNUMMERNVERZEICHNIS.

Produkt-Nr.	Seite	Material- gruppe*	Brutto-Preis **UVP (€)	Produkt-Nr.	Seite	Material- gruppe*	Brutto-Preis **UVP (€)	Produkt-Nr.	Seite	Material- gruppe*	Brutto-Preis **UVP (€)
29 307 AL3	89	33F	1.737,30	30 274 DA0	347	12B	617,95	31 210 001	360	12F	403,95
29 307 DC3	89	33F	1.520,10	30 274 DC0	347	12B	573,80	31 212 003	359	12F	374,50
29 706 000	136	30B	238,85	30 274 DLO	347	12B	662,10	31 214 001	360	12F	375,90
29 708 000	62	30B	238,85	30 294 000	353	12F	668,05	31 255 000	355	12F	343,50
29 800 000	41, 83	30B	30,55	30 294 A00	353	12F	935,25	31 255 DC0	355	12F	446,55
29 800 002	40, 82	30B	32,55	30 294 ALO	353	12F	1.002,10	31 302 002	331	13N	2.428,45
29 801 000	41, 83	30B	30,55	30 294 BE0	353	12F	935,25	31 302 DC2	331	13N	2.792,70
29 802 000	41, 83	30B	58,10	30 294 DA0	353	12F	935,25	31 323 002	329	13N	2.507,10
29 802 002	40, 82	30B	60,10	30 294 DC0	353	12F	868,45	31 323 DC2	329	13N	2.883,15
29 803 000	41, 83	30B	58,10	30 294 DLO	353	12F	1.002,10	31 325 002	330	13N	2.764,10
29 804 000	41, 83	30B	58,10	30 294 EN0	353	12F	1.002,10	31 325 DC2	330	13N	3.178,70
29 805 000	41, 83	30B	94,05	30 294 GLO	353	12F	935,25	31 326 002	330	13N	2.764,10
29 805 002	40, 82	30B	96,05	30 294 GN0	353	12F	1.002,10	31 326 DC2	330	13N	3.178,70
29 904 LS0	185	36B	885,85	30 305 000	367	12F	203,70	31 347 003	329	13N	2.507,10
<b>30</b>				30 305 DC0	367	12F	264,80	31 347 DC3	329	13N	2.883,15
30 079 001	339	13N	1.485,55	30 309 000	345	50B	299,45	31 358 002	346	12B	711,10
30 079 DC1	339	13N	1.708,40	30 321 DG0	353	50B	89,50	31 358 DC2	346	12B	924,45
30 080 001	340	13N	1.375,50	30 321 DPO	353	50B	89,50	31 360 001	346	12B	665,40
30 083 001	339	13N	1.375,50	30 321 DU0	353	50B	89,50	31 360 DC1	346	12B	865,00
30 083 A01	339	13N	1.650,60	30 321 GE0	353	50B	89,50	31 367 001	371	12B	137,00
30 083 AL1	339	13N	1.719,40	30 321 HG0	353	50B	89,50	31 368 001	371	12B	137,00
30 083 DA1	339	13N	1.650,60	30 321 MW0	353	50B	89,50	31 375 000	346	12B	314,30
30 083 DC1	339	13N	1.581,85	30 321 TY0	353	50B	89,50	31 375 A00	346	12B	440,00
30 083 DL1	339	13N	1.719,40	30 321 XC0	353	50B	89,50	31 375 AL0	346	12B	471,45
30 085 001	340	13N	1.265,45	30 321 YF0	353	50B	89,50	31 375 DA0	346	12B	440,00
30 085 A01	340	13N	1.518,55	30 321 YR0	353	50B	89,50	31 375 DC0	346	12B	408,60
30 085 AL1	340	13N	1.581,80	30 325 001	339	13N	1.485,55	31 375 DL0	346	12B	471,45
30 085 DA1	340	13N	1.518,55	30 325 DC1	339	13N	1.708,40	31 379 000	344	12B	908,50
30 085 DC1	340	13N	1.455,25	30 327 001	340	13N	1.375,50	31 379 A00	344	12B	1.271,90
30 085 DL1	340	13N	1.581,80	30 327 A01	340	13N	1.650,60	31 379 AL0	344	12B	1.362,75
30 098 001	146, 370	12B	46,40	30 327 AL1	340	13N	1.719,40	31 379 DC0	344	12B	1.181,05
30 193 000	364	12F	174,70	30 327 DA1	340	13N	1.650,60	31 391 002	368	12F	211,85
30 193 DC0	364	12F	227,10	30 327 DC1	340	13N	1.581,85	31 395 000	355	12F	768,75
30 194 000	365	12F	219,80	30 327 DL1	340	13N	1.719,40	31 395 DC0	355	12F	999,40
30 195 000	365	12F	346,50	30 339 001	341	13N	1.265,45	31 397 000	347	12B	473,45
30 208 000	427	31B	311,00	30 339 DC1	341	13N	1.455,25	31 454 001	331	13N	1.630,50
30 215 001	356	12B	440,25	30 362 000	352	12B	687,10	31 454 A01	331	13N	1.956,60
30 215 DC1	356	12B	572,35	30 362 AL0	352	12B	1.030,65	31 454 AL1	331	13N	2.038,15
30 219 002	350	12B	850,00	30 362 DC0	352	12B	893,25	31 454 DA1	331	13N	1.956,60
30 219 DC2	350	12B	1.105,00	30 382 000	336	13N	584,00	31 454 DC1	331	13N	1.875,10
30 260 002	368	12F	171,85	30 382 DC0	336	13N	759,00	31 454 DL1	331	13N	2.038,15
30 269 000	354	12F	341,20	30 383 000	336	13N	436,00	31 455 001	332	13N	1.630,50
30 269 A00	354	12F	477,70	30 385 000	336	13N	422,00	31 455 A01	332	13N	1.956,60
30 269 AL0	354	12F	511,80	30 387 000	336	13N	329,00	31 455 AL1	332	13N	2.038,15
30 269 DA0	354	12F	477,70	30 484 001	147, 370	12B	65,55	31 455 DA1	332	13N	1.956,60
30 269 DC0	354	12F	443,55	<b>31</b>				31 455 DC1	332	13N	1.875,10
30 269 DLO	354	12F	511,80	31 122 004	357	12F	375,85	31 455 DL1	332	13N	2.038,15
30 269 GLO	354	12F	477,70	31 124 002	362	12F	256,40	31 456 001	334	13N	1.630,50
30 269 GN0	354	12F	511,80	31 126 004	362	12F	309,20	31 456 DC1	334	13N	1.875,10
30 270 000	354	12F	464,70	31 127 002	362	12F	329,65	31 481 001	364	12F	314,90
30 270 A00	354	12F	650,60	31 128 001	359	12F	264,15	31 482 003	362	12F	343,35
30 270 AL0	354	12F	697,05	31 128 DC1	359	12F	343,40	31 483 002	359	12F	333,10
30 270 DA0	354	12F	650,60	31 129 001	359	12F	306,10	31 483 DC2	359	12F	433,05
30 270 DC0	354	12F	604,10	31 129 DC1	359	12F	397,95	31 491 000	358	12F	539,50
30 270 DLO	354	12F	697,05	31 132 001	358	12F	327,10	31 491 DC0	358	12F	701,35
30 270 GLO	354	12F	650,60	31 159 002	363	12F	402,95	31 498 001	335	13N	1.579,60
30 270 GN0	354	12F	697,05	31 161 000	365	12F	300,55	31 498 A01	335	13N	1.895,50
30 273 001	360	12F	376,70	31 170 000	366	12F	300,55	31 498 AL1	335	13N	1.974,50
30 273 DC1	360	12F	489,70	31 179 000	365	12F	241,80	31 498 DA1	335	13N	1.895,50
30 274 000	347	12B	441,40	31 180 000	364	12F	286,50	31 498 DC1	335	13N	1.816,55
30 274 A00	347	12B	617,95	31 187 001	370	12B	111,80	31 498 DL1	335	13N	1.974,50
30 274 AL0	347	12B	662,10	31 209 001	360	12F	403,95	31 509 002	368	12F	201,50
								31 538 001	371	12B	131,00

Unsere auf dieser Seite angegebenen Notierungen sind Bruttopreise ohne MwSt. Sie verstehen sich per Produktnummer.

Preise bei Mehrfachverpackungen (00M) verstehen sich per Verpackung. VPE = Preis pro Stück/Meter.

\*B / F / N = Basis- / Förderprogramm / Netto-Preissystem, Abrechnung auf Basis GROHE Netto-Preissystem

\*\*UVP=Unverbindliche Preisempfehlung.

# GROHE BESTELLNUMMERNVERZEICHNIS.

Produkt-Nr.	Seite	Material- gruppe*	Brutto-Preis **UVP (€)	Produkt-Nr.	Seite	Material- gruppe*	Brutto-Preis **UVP (€)	Produkt-Nr.	Seite	Material- gruppe*	Brutto-Preis **UVP (€)
31 539 000	333	13N	1.870,70	31 644 AT0	383	54N	268,05	32 147 000	37	10F	921,85
31 539 DC0	333	13N	2.151,30	31 645 AP0	384	54N	276,45	32 154 002	133	32F	123,25
31 541 000	332	13N	1.870,70	31 645 AT0	384	54N	276,45	32 168 000	347	12B	435,85
31 541 DC0	332	13N	2.151,30	31 646 AP0	384	54N	293,30	32 168 DC0	347	12B	566,60
31 543 000	334	13N	1.870,70	31 646 AT0	384	54N	293,30	32 204 001	108	32F	182,10
31 543 DC0	334	13N	2.151,30	31 647 AP0	384	54N	326,90	32 204 10E	108	32F	182,10
31 552 SD1	380	54N	81,50	31 647 AT0	384	54N	326,90	32 207 001	108	32F	130,20
31 562 SD1	380	54N	207,60	31 648 AP0	384	54N	251,25	32 208 001	110	32F	245,35
31 563 SD1	377	54N	184,05	31 648 AT0	384	54N	251,25	32 210 001	111	32F	191,70
31 564 SD1	380	54N	147,05	31 649 AP0	385	54N	310,10	32 211 001	111	32F	239,75
31 565 SD1	380	54N	233,10	31 649 AT0	385	54N	310,10	32 212 001	111	32F	291,15
31 566 SD0	379	54N	126,05	31 650 AP0	381	54N	200,85	32 224 002	368	12F	217,70
31 567 SD0	379	54N	168,05	31 650 AT0	381	54N	200,85	32 240 10E	108	32F	167,90
31 568 SD0	378	54N	175,65	31 651 AP0	381	54N	234,45	32 257 002	357	12F	377,25
31 569 SD0	378	54N	251,25	31 651 AT0	381	54N	234,45	32 259 003	357	12F	320,00
31 570 SD0	379	54N	403,90	31 652 AP0	381	54N	259,65	32 294 002	350	12B	485,00
31 571 SD1	377	54N	155,45	31 652 AT0	381	54N	259,65	32 294 DC2	350	12B	638,00
31 572 SD1	377	54N	192,45	31 653 AP0	383	54N	175,65	32 321 002	348	12B	406,25
31 573 SD1	378	54N	561,75	31 653 AT0	383	54N	175,65	32 321 A02	348	12B	568,75
31 574 AL0	375	54N	814,30	31 654 AP0	383	54N	200,85	32 321 AL2	348	12B	609,40
31 574 DL0	375	54N	814,30	31 654 AT0	383	54N	200,85	32 321 DA2	348	12B	568,75
31 574 GN0	375	54N	814,30	31 655 AP0	383	54N	234,45	32 321 DC2	348	12B	528,15
31 574 SD1	375	54N	200,85	31 655 AT0	383	54N	234,45	32 321 DL2	348	12B	609,40
31 575 SD1	375	54N	251,25	31 656 AP0	387	54N	163,85	32 322 002	349	12B	422,30
31 576 SD1	376	54N	226,05	31 656 AT0	387	54N	163,85	32 322 A02	349	12B	591,20
31 577 SD1	376	54N	226,05	31 657 AP0	381	54N	268,05	32 322 AL2	349	12B	633,45
31 578 SD1	376	54N	184,05	31 657 AT0	381	54N	268,05	32 322 DA2	349	12B	591,20
31 580 SD1	377	54N	234,45	31 658 AP0	382	54N	276,45	32 322 DC2	349	12B	549,00
31 581 SD1	374	54N	721,85	31 658 AT0	382	54N	276,45	32 322 DL2	349	12B	633,45
31 582 SD1	374	54N	721,85	31 680 000	372	12B	107,00	32 467 002	133	32F	123,25
31 583 SD1	374	54N	486,55	31 688 000	372	12B	120,00	32 468 003	120	33B	163,10
31 584 SD1	374	54N	545,40	31 693 000	372	12B	120,00	32 468 20E	114	32F	166,35
31 585 SD1	375	54N	721,85	31 696 000	372	12B	160,00	32 469 20E	103	33F	233,55
31 586 SD1	375	54N	629,40	31 706 000	371	12B	120,00	32 488 000	348	12B	364,20
31 587 SD0	379	54N	175,65	31 713 000	371	12B	160,00	32 488 A00	348	12B	509,90
31 588 SD1	378	54N	200,85	31 726 SD0	376	54N	200,85	32 488 AL0	348	12B	546,30
31 593 002	350	12B	699,00	31 831 001	370	12B	106,25	32 488 DA0	348	12B	509,90
31 593 DC2	350	12B	908,70	31 930 001	370	12B	265,35	32 488 DC0	348	12B	473,45
31 613 000	346	12B	499,00					32 488 DL0	348	12B	546,30
31 613 A00	346	12B	698,60					32 511 000	348	12B	592,45
31 613 DA0	346	12B	698,60	32 042 003	44	10B	495,20	32 553 002	351	12B	455,00
31 613 DC0	346	12B	648,70	32 042 AL3	44	10B	792,30	32 553 DC2	351	12B	591,00
31 615 000	353	12B	599,00	32 042 DA3	44	10B	742,80	32 612 003	84	33F	263,20
31 615 A00	353	12B	838,60	32 042 DC3	44	10B	693,30	32 612 AL3	84	33F	421,10
31 615 AL0	353	12B	898,50	32 042 GL3	44	10B	742,80	32 612 DC3	84	33F	368,50
31 615 BE0	353	12B	838,60	32 043 003	44	10B	429,15	32 618 003	86	33F	408,00
31 615 DA0	353	12B	838,60	32 043 AL3	44	10B	686,65	32 618 AL3	86	33F	652,80
31 615 DC0	353	12B	778,70	32 043 DA3	44	10B	643,75	32 618 DC3	86	33F	571,20
31 615 DL0	353	12B	898,50	32 043 DC3	44	10B	600,80	32 628 001	94	33F	311,80
31 615 EN0	353	12B	898,50	32 043 GL3	44	10B	643,75	32 628 A01	94	33F	467,70
31 615 GL0	353	12B	838,60	32 067 000	349	12B	389,65	32 628 AL1	94	33F	498,90
31 615 GN0	353	12B	898,50	32 108 003	45	10B	539,20	32 628 BE1	94	33F	467,70
31 639 AP0	386	54N	192,45	32 108 AL3	45	10B	862,70	32 628 DA1	94	33F	467,70
31 639 AT0	386	54N	192,45	32 108 DA3	45	10B	808,80	32 628 DC1	94	33F	436,50
31 640 AP0	386	54N	242,85	32 108 DC3	45	10B	754,90	32 628 DL1	94	33F	498,90
31 640 AT0	386	54N	242,85	32 108 GL3	45	10B	808,80	32 628 EN1	94	33F	498,90
31 641 AP0	386	54N	268,05	32 109 001	67	10F	271,75	32 628 GL1	94	33F	467,70
31 641 AT0	386	54N	268,05	32 109 AL1	67	10F	434,80	32 628 GN1	94	33F	498,90
31 642 AP0	386	54N	284,85	32 109 DC1	67	10F	380,45	32 629 002	110	32F	273,40
31 642 AT0	386	54N	284,85	32 114 001	67	10F	292,15	32 647 003	44	10B	676,75
31 643 AP0	387	54N	301,70	32 114 AL1	67	10F	467,45	32 647 AL3	44	10B	1.082,80
31 643 AT0	387	54N	301,70	32 114 DC1	67	10F	409,00	32 647 DA3	44	10B	1.015,15
31 644 AP0	383	54N	268,05	32 146 000	36	10F	650,60	32 647 DC3	44	10B	947,45

**32**

Unsere auf dieser Seite angegebenen Notierungen sind Bruttopreise ohne MwSt. Sie verstehen sich per Produktnummer.

Preise bei Mehrfachverpackungen (00M) verstehen sich per Verpackung. VPE = Preis pro Stück/Meter.

\*B / F / N = Basis- / Förderprogramm / Netto-Preissystem, Abrechnung auf Basis GROHE Netto-Preissystem

\*\*UVP=Unverbindliche Preisempfehlung.

# GROHE BESTELLNUMMERNVERZEICHNIS.

Produkt-Nr.	Seite	Material- gruppe*	Brutto-Preis **UVP (€)	Produkt-Nr.	Seite	Material- gruppe*	Brutto-Preis **UVP (€)	Produkt-Nr.	Seite	Material- gruppe*	Brutto-Preis **UVP (€)
32 647 GL3	44	10B	1.015,15	32 846 000	37	10F	1.025,20	33 547 003	88	33F	444,20
32 650 003	45	10B	577,70	32 870 000	430	50B	33,35	33 552 002	113	32F	183,15
32 650 AL3	45	10B	924,30	32 871 000	430	50B	41,50	33 552 20E	113	32F	183,15
32 650 DA3	45	10B	866,55	32 898 001	93	33F	242,25	33 553 003	88	33F	394,85
32 650 DC3	45	10B	808,80	32 901 001	94	33F	400,60	33 553 AL3	88	33F	631,75
32 650 GL3	45	10B	866,55	32 901 A01	94	33F	600,90	33 553 DC3	88	33F	552,80
32 652 003	45	10B	676,75	32 901 AL1	94	33F	640,95	33 555 002	134	32F	136,00
32 652 AL3	45	10B	1.082,80	32 901 BE1	94	33F	600,90	33 558 003	118	33B	172,45
32 652 DA3	45	10B	1.015,15	32 901 DA1	94	33F	600,90	33 558 LS3	118	33B	223,70
32 652 DC3	45	10B	947,45	32 901 DC1	94	33F	560,85	33 561 002	113	32F	241,80
32 652 GL3	45	10B	1.015,15	32 901 DL1	94	33F	640,95	33 561 003	119	33B	244,70
32 653 003	48	10B	1.914,70	32 901 EN1	94	33F	640,95	33 565 002	115	32F	247,65
32 653 AL3	48	10B	3.063,50	32 901 GL1	94	33F	600,90	33 565 003	122	33B	221,35
32 653 DA3	48	10B	2.872,05	32 901 GN1	94	33F	640,95	33 565 LS3	122	33B	287,75
32 653 DC3	48	10B	2.680,60	32 917 000	347	12B	327,90	33 569 002	105	33F	263,45
32 653 GL3	48	10B	2.872,05	32 917 A00	347	12B	459,05	33 577 003	87	33F	315,90
32 659 001	360	12F	222,30	32 917 AL0	347	12B	491,85	33 577 AL3	87	33F	505,45
32 661 003	358	12F	257,20	32 917 DA0	347	12B	459,05	33 577 DC3	87	33F	442,25
32 661 DC3	358	12F	334,35	32 917 DC0	347	12B	426,25	33 590 002	115	32F	193,40
32 663 003	358	12F	299,10	32 917 DL0	347	12B	491,85	33 590 003	122	33B	188,75
32 663 DC3	358	12F	388,85	32 917 KSO	347	12B	439,00	33 590 LS3	122	33B	245,85
32 667 001	361	12F	278,05	32 918 000	348	12B	425,15	33 591 002	115	32F	241,80
32 754 002	39	10F	2.873,45	32 918 DC0	348	12B	552,70	33 591 003	123	33B	233,05
32 757 000	36	10F	469,10	32 926 002	133	32F	133,00	33 591 LS3	123	33B	302,95
32 762 000	427	31B	138,85	32 929 002	134	32F	171,15	33 592 20A	116	32F	291,95
32 763 000	427	31B	155,95	32 935 001	96	33F	311,80	33 592 30A	124	33B	260,40
32 764 000	427	31B	227,90	32 935 A01	96	33F	467,70	33 624 001	97	33F	335,30
32 765 000	427	31B	287,55	32 935 AL1	96	33F	498,90	33 624 A01	97	33F	502,95
32 766 000	427	31B	298,45	32 935 BE1	96	33F	467,70	33 624 AL1	97	33F	536,50
32 767 000	428	31B	311,50	32 935 DA1	96	33F	467,70	33 624 BE1	97	33F	502,95
32 768 000	428	31B	348,00	32 935 DC1	96	33F	436,50	33 624 DA1	97	33F	502,95
32 770 000	428	31B	304,15	32 935 DL1	96	33F	498,90	33 624 DC1	97	33F	469,40
32 771 000	428	31B	355,30	32 935 EN1	96	33F	498,90	33 624 DL1	97	33F	536,50
32 773 000	429	31B	329,00	32 935 GL1	96	33F	467,70	33 624 EN1	97	33F	536,50
32 774 000	429	31B	370,10	32 935 GN1	96	33F	498,90	33 624 GL1	97	33F	502,95
32 775 000	429	31B	371,50	32 950 000	344	12B	1.161,45	33 624 GN1	97	33F	536,50
32 776 000	428	31B	303,30	32 950 A00	344	12B	1.626,05	33 628 001	97	33F	400,00
32 778 000	428	31B	321,55	32 950 AL0	344	12B	1.742,20	33 636 001	96	33F	267,10
32 779 000	428	31B	332,55	32 950 DC0	344	12B	1.509,90	33 636 A01	96	33F	400,65
32 780 000	429	31B	160,45	32 955 000	126	32F	193,60	33 636 AL1	96	33F	427,35
32 783 000	429	31B	303,30					33 636 BE1	96	33F	400,65
32 786 000	369, 429	12B	239,50					33 636 DA1	96	33F	400,65
32 787 000	369, 430	12B	239,50	33 155 002	91	34B	330,15	33 636 DC1	96	33F	373,95
32 788 000	431	31B	249,85	33 163 003	84	33F	263,20	33 636 DL1	96	33F	427,35
32 789 000	431	31B	243,15	33 177 002	103	33F	334,55	33 636 EN1	96	33F	427,35
32 790 000	431	31B	447,05	33 188 002	132	32F	123,25	33 636 GL1	96	33F	400,65
32 792 000	431	31B	468,20	33 190 002	103	33F	246,30	33 636 GN1	96	33F	427,35
32 793 000	431	31B	507,70	33 190 20E	103	33F	246,30	33 769 000	37	48B	306,45
32 795 000	431	31B	461,60	33 202 002	367	12F	185,95	33 770 002	357	12F	300,35
32 824 000	127	32F	128,40	33 202 DC2	367	12F	241,75	33 772 002	357	12F	349,35
32 825 000	126	32F	140,65	33 241 003	87	33F	263,20	33 848 001	69	10F	334,00
32 825 00E	126	32F	140,65	33 241 AL3	87	33F	421,10	33 848 AL1	69	10F	534,40
32 826 000	38	10F	1.204,30	33 241 DC3	87	33F	368,50	33 848 DC1	69	10F	467,60
32 827 00E	126	32F	128,40	33 244 002	105	33F	377,40	33 849 001	69	10F	402,00
32 830 001	128	32F	202,95	33 265 002	132	32F	133,00	33 849 AL1	69	10F	643,20
32 831 000	130	32F	195,20	33 281 002	367	12F	163,85	33 849 DC1	69	10F	562,80
32 832 000	130	32F	236,25	33 281 DC2	367	12F	213,00	33 850 001	70	10F	481,25
32 837 000	129	32F	144,15	33 300 002	135	32F	171,15	33 865 001	69	10F	319,30
32 839 000	129	32F	195,20	33 302 20A	135	32F	205,90	33 865 AL1	69	10F	510,90
32 842 000	365	12F	174,70	33 339 000	38	48B	1.583,70	33 865 DC1	69	10F	447,00
32 843 002	364	12F	211,70	33 390 002	106	33F	348,95	33 975 004	362	12F	263,00
32 843 20E	364	12F	211,70	33 395 002	106	33F	425,75	33 977 002	363	12F	212,45
32 843 DC2	364	12F	275,20	33 490 002	367	12F	323,70	33 982 002	363	12F	271,05

**33**

Unsere auf dieser Seite angegebenen Notierungen sind Bruttopreise ohne MwSt. Sie verstehen sich per Produktnummer.

Preise bei Mehrfachverpackungen (00M) verstehen sich per Verpackung. VPE = Preis pro Stück/Meter.

\*B / F / N = Basis- / Förderprogramm / Netto-Preissystem, Abrechnung auf Basis GROHE Netto-Preissystem

\*\*UVP=Unverbindliche Preisempfehlung.

# GROHE BESTELLNUMMERNVERZEICHNIS.

Produkt-Nr.	Seite	Material- gruppe*	Brutto-Preis **UVP (€)	Produkt-Nr.	Seite	Material- gruppe*	Brutto-Preis **UVP (€)	Produkt-Nr.	Seite	Material- gruppe*	Brutto-Preis **UVP (€)
33 984 002	363	12F	279,00	34 777 000	202	36F	297,25	36 407 001	393, 395	50B	224,20
<b>34</b>				34 779 000	202	36F	380,00	36 409 000	397	38B	661,75
34 020 001	420	14N	599,70	34 780 000	202	36F	371,75	36 410 000	398	38B	757,35
34 143 003	123, 200	36F	328,45	34 783 000	203	36F	342,50	36 412 000	399	38B	858,70
34 146 003	200	36F	320,20	34 784 000	203	36F	351,00	36 413 000	397	38B	803,95
34 151 004	201	36F	368,30	<b>35</b>				36 414 000	398	38B	1.095,20
34 155 003	123, 200	36F	400,25	35 028 000	33, 40	36F	149,50	36 415 000	400	38B	722,40
34 156 003	201	36F	392,00	35 085 000	423	36B	2.097,75	36 416 001	400, 410	38B	669,00
34 169 001	195	36F	396,90	35 087 000	423	36B	2.432,15	36 421 000	405	38B	537,85
34 174 001	196	36F	539,15	35 500 000	421, 422	48F	351,35	36 422 000	405	38B	503,90
34 195 001	196	36F	498,20	35 600 000	26, 27	48N	99,05	36 439 000	406	38B	390,65
34 197 001	402	38B	979,85	<b>36</b>				36 440 000	392	38N	638,20
34 256 004	201	36F	377,50	36 015 001	402	38B	715,70	36 441 000	392	38N	616,25
34 274 000	194	36B	567,35	36 016 001	402	38B	677,90	36 442 000	392	38N	693,25
34 276 000	194	36B	654,00	36 133 000	404, 412	50B	21,10	36 444 000	394	38N	517,20
34 294 001	93	33F	232,45	36 207 001	402	38B	640,25	36 445 000	394	38N	495,20
34 464 001	195	36F	581,80	36 208 001	402	38B	596,20	36 446 000	394	38N	462,20
34 469 001	195	36F	439,50	36 209 000	403, 432	50B	92,10	36 447 000	394	38N	655,85
34 482 001	196	36F	667,10	36 233 000	432	38B	656,80	36 451 000	416	38B	273,40
34 487 000	418	36B	169,30	36 249 000	432	38B	604,10	36 452 000	416	38B	254,35
34 488 000	74, 78	36F	482,55	36 264 001	392, 395	38B	220,25	36 453 000	416	38B	283,90
34 497 000	75, 79	36F	628,60	36 265 000	435	38B	129,20	36 454 000	407	38B	998,00
34 550 000	200	36F	331,95	36 266 000	435	38B	118,65	36 455 000	407	38B	970,00
34 558 000	135, 139	36F	280,20	36 267 000	435	38B	113,45	36 456 000	409	38B	264,00
34 561 000	206	36F	271,95	36 268 000	435	38B	121,35	36 457 000	409	38B	935,00
34 565 001	207	36F	312,40	36 269 000	413	38B	366,50	36 458 000	409	38B	729,00
34 566 001	207	36F	306,25	36 271 000	413	38B	337,80	36 459 000	410	38B	784,00
34 567 000	135, 139	36F	351,90	36 273 000	414	38B	467,15	36 463 000	410	38B	235,00
34 568 000	206	36F	343,60	36 274 000	413	38B	386,60	36 464 000	410	38B	657,00
34 665 000	419	14N	447,25	36 276 000	411, 434	50B	148,75	<b>37</b>			
34 666 000	420	14N	373,65	36 315 000	408	38B	573,60	37 035 000	535	50B	17,05
34 667 000	419	14N	356,70	36 316 000	435	50B	58,70	37 036 000	536	50B	32,70
34 671 000	419	14N	447,25	36 317 000	433	38B	343,55	37 037 000	536	50B	36,15
34 681 000	419	14N	356,70	36 318 000	433	38B	372,35	37 038 000	536	50B	39,50
34 705 000	186	36B	1.731,10	36 319 000	433	38B	616,60	37 039 000	536	50B	44,00
34 706 000	186	36B	1.724,80	36 320 000	433	38B	530,45	37 040 000	536	50B	47,35
34 709 000	27	10B	1.644,60	36 321 000	433	38B	254,75	37 042 000	536	50B	28,20
34 712 000	27	10B	1.637,15	36 322 001	433	38B	166,00	37 043 000	536	50B	52,50
34 713 000	187	36B	957,35	36 324 001	406	38B	615,20	37 044 000	535	50B	27,80
34 714 000	187	36B	902,35	36 325 001	405	38B	462,40	37 059 000	530	43B	222,45
34 718 000	70, 88	36B	477,30	36 327 001	405	38B	429,70	37 060 000	530	43B	80,70
34 719 000	69, 88	36B	435,35	36 330 001	406	38B	429,70	37 063 000	554	43B	85,20
34 720 000	188	36B	555,95	36 331 001	405	38B	472,90	37 063 SH0	554	43B	70,70
34 721 000	188	36B	564,35	36 332 000	407	38B	817,90	37 092 000	521	50B	45,70
34 727 000	191	36F	888,90	36 333 000	407	38B	797,75	37 095 000	521	50B	41,70
34 729 000	189	36F	888,90	36 334 SD0	408	38B	530,45	37 107 000	525	50B	78,55
34 730 000	190	36F	1.619,50	36 335 SD0	408	38B	501,70	37 114 000	525	50B	32,45
34 731 000	191	36F	1.599,00	36 336 001	399, 408	38B	357,00	37 131 000	510, 523	50B	16,55
34 732 000	191	36F	1.410,00	36 337 001	399, 408	38B	125,00	37 132 000	524	50B	32,55
34 734 000	190	36F	1.232,90	36 338 000	393, 396	38B	117,00	37 133 000	525	50B	71,60
34 735 000	192	36F	1.004,00	36 339 001	399, 409	38B	239,00	37 139 000	524	41B	109,30
34 741 000	193, 199	36F	1.502,15	36 340 000	393, 395	50B	63,80	37 141 000	524	41B	134,85
34 742 000	185	36B	1.574,15	36 341 000	393, 395	50B	129,30	37 153 000	526	41B	240,25
34 743 000	186	36B	1.500,90	36 349 000	227	21F	1.293,70	37 304 000	513	50B	39,15
34 744 000	186	36B	1.172,35	36 359 000	227	21F	1.293,70	37 311 K00	522	50B	28,40
34 765 000	96, 111	36F	290,00	36 360 000	229	21F	469,10	37 321 001	532	40B	677,90
34 766 000	97, 111	36F	364,25	36 367 000	229	21F	871,60	37 321 SD1	532	40B	677,90
34 767 000	204	36F	281,75	36 371 000	229	21F	871,60	37 321 SH1	532	40B	677,90
34 768 000	205	36F	321,50	36 376 000	408	38B	602,85	37 324 001	532	40B	677,90
34 769 000	205	36F	332,70	36 384 000	413	38B	735,75	37 324 SD1	532	40B	677,90
34 770 000	204	36F	356,00	36 386 001	406	38B	899,35	37 336 001	532	40B	677,90
34 776 000	202	36F	305,50	36 397 000	228	21F	1.293,75	37 337 001	532	40B	677,90

Unsere auf dieser Seite angegebenen Notierungen sind Bruttopreise ohne MwSt. Sie verstehen sich per Produktnummer. Preise bei Mehrfachverpackungen (00M) verstehen sich per Verpackung. VPE = Preis pro Stück/Meter.

\*B / F / N = Basis- / Förderprogramm / Netto-Preissystem, Abrechnung auf Basis GROHE Netto-Preissystem

\*\*UVP=Unverbindliche Preisempfehlung.

# GROHE BESTELLNUMMERNVERZEICHNIS.

Produkt-Nr.	Seite	Material- gruppe*	Brutto-Preis **UVP (€)	Produkt-Nr.	Seite	Material- gruppe*	Brutto-Preis **UVP (€)	Produkt-Nr.	Seite	Material- gruppe*	Brutto-Preis **UVP (€)
37 338 000	400, 533	48F	137,95	38 422 000	520	42B	224,30	38 735 000	521	50B	111,75
37 339 000	535	41B	151,25	38 445 SD0	554	43B	149,75	38 736 000	521	50B	111,75
37 342 000	535	41B	179,85	38 505 000	551	43F	82,05	38 748 002	393, 395	47F	612,90
37 346 000	535	41B	120,50	38 505 P00	551	43F	82,05	38 759 SD0	503, 528	40B	936,45
37 347 000	524	41B	235,70	38 505 SH0	551	43F	68,10	38 764 001	494	47F	300,70
37 349 000	524	41B	277,10	38 506 000	551	43F	82,05	38 765 000	549	43F	94,25
37 355 SH0	520	42B	152,60	38 506 P00	551	43F	82,05	38 765 P00	549	43F	94,25
37 419 000	527	40B	910,45	38 506 SH0	551	43F	68,10	38 765 SH0	549	43F	78,15
37 419 SD0	527	40B	910,45	38 517 001	499	47F	267,75	38 772 001	494	47F	345,00
37 421 000	531	40B	501,85	38 519 001	497	47F	501,85	38 776 SD0	550	43F	187,45
37 427 000	531	40B	426,35	38 525 001	496	47F	429,30	38 778 000	528	40B	936,45
37 428 000	531	40B	426,35	38 526 000	497	47F	429,30	38 779 000	509	50B	92,35
37 503 000	400	40B	955,45	38 528 001	492	47F	246,05	38 784 000	555	43F	127,60
37 504 000	401	40B	1.182,65	38 536 001	495	47F	265,50	38 784 P00	555	43F	127,60
37 535 000	548	43F	110,05	38 541 000	501, 504	47F	179,90	38 784 SD0	555	43F	215,00
37 535 A00	548	43F	165,10	38 543 000	502	47F	381,90	38 784 SH0	555	43F	127,60
37 535 AL0	548	43F	176,10	38 544 000	501	47F	319,85	38 785 000	512	46F	315,65
37 535 BE0	548	43F	165,10	38 545 000	502	47F	381,90	38 786 001	499	47F	315,45
37 535 DA0	548	43F	165,10	38 546 000	501	47F	226,95	38 787 000	533, 537	48F	119,65
37 535 DC0	548	43F	154,05	38 553 001	502	47F	364,60	38 796 000	553	43F	73,25
37 535 DL0	548	43F	176,10	38 554 001	500	47F	128,80	38 804 000	555	43F	127,60
37 535 EN0	548	43F	176,10	38 557 001	500	47F	117,05	38 804 SH0	555	43F	127,60
37 535 GL0	548	43F	165,10	38 558 00M	497, 499	50B	33,50	38 805 000	553	43F	160,65
37 535 GN0	548	43F	176,10	38 559 001	504	47F	245,10	38 808 000	556	43F	111,15
37 535 P00	548	43F	110,05	38 562 001	509	47F	135,45	38 808 P00	556	43F	111,15
37 535 SH0	548	43F	93,50	38 564 000	552	43F	82,05	38 808 SH0	556	43F	111,15
37 547 000	554	43B	85,20	38 564 SH0	552	43F	68,10	38 809 000	549	43F	627,55
37 547 P00	554	43B	85,20	38 565 000	552	43F	82,05	38 821 000	550	43F	281,05
37 547 SH0	554	43B	70,70	38 565 SH0	552	43F	68,10	38 827 000	493	47F	369,45
37 576 000	513	46F	203,30	38 573 000	552	43B	85,20	38 840 000	508	47N	194,05
37 578 001	513	46F	267,10	38 573 P00	552	43B	85,20	38 844 000	551	43F	94,25
37 601 000	548	43F	110,05	38 573 SH0	552	43B	70,70	38 844 P00	551	43F	94,25
37 601 A00	548	43F	165,10	38 574 000	552	43B	85,20	38 844 SH0	551	43F	78,15
37 601 AL0	548	43F	176,10	38 581 001	505	47F	556,95	38 845 KS0	549	43F	305,90
37 601 BE0	548	43F	165,10	38 584 001	505	47F	514,70	38 845 LS0	549	43F	305,90
37 601 DA0	548	43F	165,10	38 587 000	505	47F	514,70	38 845 MF0	549	43F	305,90
37 601 DC0	548	43F	154,05	38 625 001	500, 504	47F	323,90	38 846 KS0	555	43F	382,85
37 601 DL0	548	43F	176,10	38 629 000	509	50B	127,80	38 846 LS0	555	43F	386,50
37 601 EN0	548	43F	176,10	38 636 001	509	47F	82,75	38 857 000	555	43F	127,60
37 601 GL0	548	43F	165,10	38 643 001	512	46F	245,45	38 857 P00	555	43F	127,60
37 601 GN0	548	43F	176,10	38 661 000	520	42B	199,15	38 857 SH0	555	43F	127,60
37 601 P00	548	43F	110,05	38 672 SD0	552	43B	149,75	38 858 000	551	43F	94,25
37 601 SH0	548	43F	93,50	38 675 001	495, 503	47F	420,25	38 858 P00	551	43F	94,25
37 624 000	548	43F	110,05	38 698 SD1	527	40B	677,90	38 858 SH0	551	43F	78,15
37 624 A00	548	43F	165,10	38 699 001	527	40B	677,90	38 861 000	551	43B	85,20
37 624 AL0	548	43F	176,10	38 714 000	523	50B	23,25	38 862 000	551	43B	85,20
37 624 BE0	548	43F	165,10	38 722 001	493	47F	326,85	38 862 P00	551	43B	85,20
37 624 DA0	548	43F	165,10	38 731 000	508	47N	103,85	38 862 SD0	551	43B	149,75
37 624 DC0	548	43F	154,05	38 732 000	550	43F	94,25	38 862 SH0	551	43B	70,70
37 624 DL0	548	43F	176,10	38 732 A00	550	43F	141,40	38 882 000	553	50B	6,40
37 624 EN0	548	43F	176,10	38 732 AL0	550	43F	150,80	38 896 000	533, 537	50B	62,55
37 624 GL0	548	43F	165,10	38 732 BE0	550	43F	141,40	38 897 000	495	47F	309,00
37 624 GN0	548	43F	176,10	38 732 BR0	550	43F	144,95	38 915 KS0	549	43B	989,30
37 624 P00	548	43F	110,05	38 732 DA0	550	43F	141,40	38 915 LS0	549	43B	989,30
37 624 SH0	548	43F	93,50	38 732 DC0	550	43F	131,95	38 916 OA0	550	43F	356,90
37 636 000	524	50B	87,10	38 732 DL0	550	43F	150,80	38 934 SD0	503, 528	40B	922,00
37 751 001	533	40B	539,65	38 732 EN0	550	43F	150,80	38 957 000	550	50B	120,90
37 791 SH0	520	42B	94,80	38 732 GL0	550	43F	141,40	38 994 000	496	47F	451,65
37 998 000	507	50B	124,25	38 732 GN0	550	43F	150,80	38 995 000	496	47F	555,20
<b>38</b>				38 732 P00	550	43F	94,25				
38 393 SD1	527	40B	677,90	38 732 SD0	550	43F	187,45	<b>39</b>			
38 415 001	512	46F	382,20	38 732 SH0	550	43F	78,15	39 002 000	492	47F	438,80
				38 733 000	509	50B	38,30	39 019 000	514	44B	8,85

Unsere auf dieser Seite angegebenen Notierungen sind Bruttopreise ohne MwSt. Sie verstehen sich per Produktnummer. Preise bei Mehrfachverpackungen (00M) verstehen sich per Verpackung. VPE = Preis pro Stück/Meter.

\*B / F / N = Basis- / Förderprogramm / Netto-Preissystem / Abrechnung auf Basis GROHE Netto-Preissystem

\*\*UVP=Unverbindliche Preisempfehlung.



# GROHE BESTELLNUMMERNVERZEICHNIS.

Produkt-Nr.	Seite	Material- gruppe*	Brutto-Preis **UVP (€)	Produkt-Nr.	Seite	Material- gruppe*	Brutto-Preis **UVP (€)	Produkt-Nr.	Seite	Material- gruppe*	Brutto-Preis **UVP (€)
39 020 000	514	44B	3,35	39 337 000	472	52N	112,55	39 504 000	493	47F	386,40
39 022 000	514	44B	10,20	39 337 00H	472	52N	170,40	39 538 000	474	52N	255,10
39 023 000	514	44B	5,85	39 338 000	474	52N	247,60	39 551 000	477, 484	52N	50,75
39 024 000	515	44B	3,80	39 338 00H	474	52N	305,45	39 554 000	473	52N	433,90
39 025 000	515	44B	54,30	39 339 000	475	52N	246,75	39 555 000	475	52N	338,15
39 026 000	514	44B	18,70	39 339 00H	475	52N	304,85	39 564 00H	458	52N	315,75
39 028 000	515	44B	38,40	39 340 000	476	52N	252,80	39 565 00H	458	52N	294,25
39 029 000	515	44B	15,85	39 340 00H	476	52N	310,70	39 566 00H	458	52N	692,80
39 030 000	516	44B	76,70	39 346 000	482	52N	332,50	39 567 00H	458	52N	496,55
39 034 000	516	44B	148,95	39 349 000	479	52N	138,25	39 568 00H	458	52N	340,25
39 035 000	516	44B	88,45	39 351 000	482	52N	188,55	39 570 000	459	52N	183,95
39 039 000	517	44B	83,50	39 354 SH1	445	49N	2.563,35	39 571 00H	459	52N	438,35
39 040 000	517	44B	83,45	39 367 000	534	40B	763,20	39 572 00H	459	52N	490,50
39 042 000	517	44B	63,35	39 368 000	534	40B	727,55	39 573 00H	459	52N	456,75
39 044 000	516	44B	53,40	39 369 000	534	40B	1.019,45	39 574 00H	460	52N	438,35
39 045 000	515	44B	98,40	39 374 KSO	491	47F	990,75	39 575 00H	460	52N	456,75
39 046 000	514	44B	1,85	39 374 LSO	491	47F	990,75	39 576 000	460	52N	122,55
39 049 000	515	44B	11,00	39 376 000	499	47F	361,20	39 577 000	460	52N	183,95
39 051 000	516	44B	13,00	39 383 000	398	38B	104,85	39 578 000	460	52N	275,95
39 052 000	500	47F	180,30	39 386 00H	467	52N	672,00	39 579 000	460	52N	275,95
39 060 000	516	44B	88,45	39 420 000	478	52N	70,20	39 584 00H	471	52N	410,80
39 065 000	517	44B	35,05	39 421 000	478	52N	60,85	39 585 00H	471	52N	530,35
39 066 000	517	44B	23,45	39 422 000	478	52N	109,90	39 596 000	443, 445	47F	280,00
39 111 LDO	442	49N	4.398,40	39 423 000	472, 479	52N	109,90	39 603 000	490	47F	399,00
39 111 LKO	442	49N	4.398,40	39 424 000	479	52N	59,45	39 607 000	490, 510	50B	88,05
39 111 LPO	442	49N	4.398,40	39 425 000	479	52N	59,30	39 608 00H	458	52N	662,05
39 111 SH0	442	49N	3.979,00	39 426 000	479	52N	67,10	39 609 00H	459	52N	441,35
39 140 000	503	47F	761,45	39 427 000	479	52N	112,30	39 611 000	461	52N	4.558,00
39 141 000	504, 528	40B	846,20	39 429 000	480	52N	138,25	39 612 000	461	52N	4.716,00
39 142 000	504, 528	40B	301,40	39 430 000	480	52N	92,85	39 613 00H	461	52N	4.716,00
39 201 000	472	52N	80,40	39 431 000	480	52N	92,85	39 614 00H	461	52N	4.874,00
39 202 000	473	52N	90,05	39 432 000	481	52N	187,15	39 617 000	462	52N	1.488,00
39 206 000	473	52N	289,40	39 433 000	481	52N	190,05	39 619 000	462	52N	1.637,00
39 206 00H	473	52N	347,25	39 436 000	480	52N	108,10	39 620 00H	463	52N	1.637,00
39 208 000	476	52N	287,10	39 437 000	480	52N	108,10	39 621 00H	463	52N	1.786,00
39 208 00H	476	52N	345,00	39 438 000	481	52N	213,85	39 622 000	463	52N	4.431,00
39 245 00H	469	52N	549,60	39 439 000	481	52N	213,85	39 623 000	463	52N	4.589,00
39 300 000	485	52N	287,35	39 440 000	478	52N	59,30	39 641 000	471	52N	328,45
39 301 000	485	52N	212,30	39 453 000	477, 484	52N	26,90	39 642 000	471	52N	338,70
39 302 000	485	52N	203,00	39 454 000	477, 484	52N	49,60	39 643 000	478	52N	251,95
39 305 000	485	52N	359,05	39 457 000	477, 484	52N	50,75	39 644 000	478	52N	233,30
39 306 000	485	52N	234,25	39 469 00H	467	52N	580,95	39 648 SH0	448, 482	49N	248,20
39 307 000	486	52N	515,10	39 473 00H	467	52N	315,10	39 649 00H	463	52N	4.589,00
39 308 000	486	52N	443,30	39 474 00H	467	52N	295,75	39 650 00H	464	52N	4.747,00
39 323 000	471	52N	114,20	39 475 00H	467	52N	672,00	39 651 SH0	448, 483	52N	357,25
39 323 00H	471	52N	172,00	39 476 00H	467	52N	581,95	39 652 SH0	448, 483	52N	518,65
39 324 000	472	52N	74,20	39 477 00H	468	52N	315,10	39 691 000	510	50B	63,65
39 324 00H	472	52N	132,15	39 478 00H	468	52N	295,75	39 692 000	511	50B	63,65
39 325 000	473	52N	80,40	39 479 00H	468	52N	302,20	39 703 000	474	52N	370,65
39 327 000	472	52N	93,25	39 480 00H	468	52N	282,95	39 726 00H	462	52N	4.874,00
39 327 00H	472	52N	151,10	39 481 00H	468	52N	282,95	39 727 00H	462	52N	4.716,00
39 328 000	473	52N	318,30	39 482 00H	468	52N	250,75	39 728 000	462	52N	4.716,00
39 328 00H	473	52N	376,20	39 483 00H	469	52N	244,35	39 729 000	461	52N	4.558,00
39 329 000	475	52N	239,05	39 484 00H	469	52N	626,95	39 732 000	481	52N	29,05
39 329 00H	475	52N	296,90	39 485 00H	469	52N	584,20	39 733 000	482	52N	29,05
39 330 001	475	52N	115,55	39 486 00H	470	52N	459,80				
39 331 001	475	52N	78,45	39 487 00H	470	52N	475,85				
39 332 000	474	52N	231,50	39 488 000	470	52N	241,15				
39 333 000	474	52N	231,50	39 489 000	469	52N	344,00				
39 335 000	471	52N	102,90	39 490 000	470	52N	344,00				
39 335 00H	471	52N	160,80	39 492 000	480	52N	44,55				
39 336 000	472	52N	101,20	39 493 000	481	52N	86,10				
39 336 00H	472	52N	159,05	39 501 000	493	47F	386,40				

## 40

40 254 000	42	11N	29,80
40 254 003	56	11N	36,15
40 256 000	42	11N	42,45
40 256 003	56	11N	41,60
40 278 000	42	11N	88,25
40 279 000	43	11N	117,65

Unsere auf dieser Seite angegebenen Notierungen sind Bruttopreise ohne MwSt. Sie verstehen sich per Produktnummer.

Preise bei Mehrfachverpackungen (00M) verstehen sich per Verpackung. VPE = Preis pro Stück/Meter.

\*B / F / N = Basis- / Förderprogramm / Netto-Preissystem, Abrechnung auf Basis GROHE Netto-Preissystem

\*\*UVP=Unverbindliche Preisempfehlung.

# GROHE BESTELLNUMMERNVERZEICHNIS.

Produkt-Nr.	Seite	Material- gruppe*	Brutto-Preis **UVP (€)	Produkt-Nr.	Seite	Material- gruppe*	Brutto-Preis **UVP (€)	Produkt-Nr.	Seite	Material- gruppe*	Brutto-Preis **UVP (€)
40 284 000	43	11N	48,75	40 365 AL1	161	11N	34,05	40 385 BE1	165	11N	31,90
40 304 003	56	11N	55,05	40 365 BE1	161	11N	31,90	40 385 DA1	165	11N	31,90
40 304 AL3	56	11N	88,25	40 365 DA1	161	11N	31,90	40 385 DC1	165	11N	29,80
40 304 DA3	56	11N	82,35	40 365 DC1	161	11N	29,80	40 385 DL1	165	11N	34,05
40 304 DC3	56	11N	76,90	40 365 DL1	161	11N	34,05	40 385 EN1	165	11N	34,05
40 304 GL3	56	11N	82,35	40 365 EN1	161	11N	34,05	40 385 GL1	165	11N	31,90
40 305 003	56	11N	55,05	40 365 GL1	161	11N	31,90	40 385 GN1	165	11N	34,05
40 305 AL3	56	11N	88,25	40 365 GN1	161	11N	34,05	40 386 001	162	11N	42,45
40 305 DA3	56	11N	82,35	40 366 001	162	11N	33,60	40 386 A01	162	11N	63,85
40 305 DC3	56	11N	76,90	40 366 A01	162	11N	50,85	40 386 AL1	162	11N	68,05
40 305 GL3	56	11N	82,35	40 366 AL1	162	11N	54,20	40 386 BE1	162	11N	63,85
40 306 003	56	11N	55,05	40 366 BE1	162	11N	50,85	40 386 DA1	162	11N	63,85
40 306 AL3	56	11N	88,25	40 366 DA1	162	11N	50,85	40 386 DC1	162	11N	59,25
40 306 DA3	56	11N	82,35	40 366 DC1	162	11N	47,45	40 386 DL1	162	11N	68,05
40 306 DC3	56	11N	76,90	40 366 DL1	162	11N	54,20	40 386 EN1	162	11N	68,05
40 306 GL3	56	11N	82,35	40 366 EN1	162	11N	54,20	40 386 GL1	162	11N	63,85
40 307 003	56	11N	73,95	40 366 GL1	162	11N	50,85	40 386 GN1	162	11N	68,05
40 307 AL3	56	11N	117,65	40 366 GN1	162	11N	54,20	40 392 000	165, 169	50B	23,35
40 307 DA3	56	11N	109,25	40 367 001	164	11N	28,15	40 392 AL0	169	50B	37,35
40 307 DC3	56	11N	105,05	40 367 A01	164	11N	42,00	40 392 DC0	165, 169	50B	37,35
40 307 GL3	56	11N	109,25	40 367 AL1	164	11N	44,95	40 393 000	165, 169	50B	17,70
40 308 003	57	11N	121,85	40 367 BE1	164	11N	42,00	40 394 001	160, 167	11N	17,20
40 308 AL3	57	11N	192,45	40 367 DA1	164	11N	42,00	40 394 A01	160	11N	26,05
40 308 DA3	57	11N	184,05	40 367 DC1	164	11N	39,05	40 394 AL1	160, 167	11N	27,70
40 308 DC3	57	11N	167,25	40 367 DL1	164	11N	44,95	40 394 BE1	160	11N	26,05
40 308 GL3	57	11N	184,05	40 367 EN1	164	11N	44,95	40 394 DA1	160	11N	26,05
40 309 003	57	11N	117,65	40 367 GL1	164	11N	42,00	40 394 DC1	160, 167	11N	24,35
40 309 AL3	57	11N	184,05	40 367 GN1	164	11N	44,95	40 394 DL1	160	11N	27,70
40 309 DA3	57	11N	175,65	40 368 001	160, 167	11N	5,80	40 394 EN1	160, 174	11N	27,70
40 309 DC3	57	11N	163,85	40 369 001	160	11N	21,40	40 394 GL1	160	11N	26,05
40 309 GL3	57	11N	175,65	40 369 A01	160	11N	31,90	40 394 GN1	160	11N	27,70
40 312 003	57	11N	37,80	40 369 AL1	160	11N	34,05	40 402 000	373		190,35
40 312 AL3	57	11N	60,50	40 369 BE1	160	11N	31,90	40 404 001	337	13N	59,65
40 312 DA3	57	11N	56,70	40 369 DA1	160	11N	31,90	40 405 000	337	13N	29,80
40 312 DC3	57	11N	52,95	40 369 DC1	160	11N	29,80	40 407 001	165	11N	66,80
40 312 GL3	57	11N	56,70	40 369 DL1	160	11N	34,05	40 407 DC1	165	11N	92,45
40 313 003	57	11N	83,20	40 369 EN1	160	11N	34,05	40 412 001	337	13N	142,85
40 313 AL3	57	11N	134,45	40 369 GL1	160	11N	31,90	40 421 001	163	11N	33,60
40 313 DA3	57	11N	126,05	40 369 GN1	160	11N	34,05	40 421 A01	163	11N	50,85
40 313 DC3	57	11N	117,65	40 371 001	161	11N	37,80	40 421 AL1	163	11N	54,20
40 313 GL3	57	11N	126,05	40 371 A01	161	11N	56,30	40 421 BE1	163	11N	50,85
40 314 003	57	11N	163,85	40 371 AL1	161	11N	60,10	40 421 DA1	163	11N	50,85
40 314 AL3	57	11N	268,05	40 371 BE1	161	11N	56,30	40 421 DC1	163	11N	47,45
40 314 DA3	57	11N	251,25	40 371 DA1	161	11N	56,30	40 421 DL1	163	11N	54,20
40 314 DC3	57	11N	234,45	40 371 DC1	161	11N	52,50	40 421 EN1	163	11N	54,20
40 314 GL3	57	11N	251,25	40 371 DL1	161	11N	60,10	40 421 GL1	163	11N	50,85
40 339 000	42	11N	117,65	40 371 EN1	161	11N	60,10	40 421 GN1	163	11N	54,20
40 340 000	43	11N	192,45	40 371 GL1	161	11N	56,30	40 430 001	337	13N	109,25
40 341 000	42	11N	175,65	40 371 GN1	161	11N	60,10	40 432 000	341	13N	25,60
40 342 000	42	11N	175,65	40 372 001	160, 167	11N	7,05	40 434 001	338	13N	34,05
40 363 000	42	11N	192,45	40 374 001	165	11N	34,85	40 437 000	337	13N	29,80
40 364 001	163	11N	11,75	40 374 A01	165	11N	52,10	40 438 001	341	13N	163,85
40 364 A01	163	11N	17,20	40 374 AL1	165	11N	55,45	40 444 001	161	11N	26,90
40 364 AL1	163	11N	18,50	40 374 BE1	165	11N	52,10	40 444 DC1	161	11N	37,80
40 364 BE1	163	11N	17,20	40 374 DA1	165	11N	52,10	40 447 001	161	11N	26,45
40 364 DA1	163	11N	17,20	40 374 DC1	165	11N	48,75	40 447 DC1	161	11N	36,95
40 364 DC1	163	11N	16,40	40 374 DL1	165	11N	55,45	40 448 001	161	11N	39,50
40 364 DL1	163	11N	18,50	40 374 EN1	165	11N	55,45	40 448 DC1	161	11N	55,05
40 364 EN1	163	11N	18,50	40 374 GL1	165	11N	52,10	40 457 001	172	11N	21,00
40 364 GL1	163	11N	17,20	40 374 GN1	165	11N	55,45	40 459 001	171	11N	24,35
40 364 GN1	163	11N	18,50	40 385 001	165	11N	21,40	40 460 001	171	11N	16,80
40 365 001	161	11N	21,40	40 385 A01	165	11N	31,90	40 461 001	172	11N	10,10
40 365 A01	161	11N	31,90	40 385 AL1	165	11N	34,05	40 462 001	172	11N	88,25

Unsere auf dieser Seite angegebenen Notierungen sind Bruttopreise ohne MwSt. Sie verstehen sich per Produktnummer.

Preise bei Mehrfachverpackungen (00M) verstehen sich per Verpackung. VPE = Preis pro Stück/Meter.

\*B / F / N = Basis- / Förderprogramm / Netto-Preissystem, Abrechnung auf Basis GROHE Netto-Preissystem

\*\*UVP=Unverbindliche Preisempfehlung.

# GROHE BESTELLNUMMERNVERZEICHNIS.

Produkt-Nr.	Seite	Material- gruppe*	Brutto-Preis **UVP (€)	Produkt-Nr.	Seite	Material- gruppe*	Brutto-Preis **UVP (€)	Produkt-Nr.	Seite	Material- gruppe*	Brutto-Preis **UVP (€)
40 463 001	172	11N	27,30	40 535 AL0	373	50B	71,00	40 660 001	175	11N	113,45
40 493 000	34	11N	226,05	40 535 BE0	373	50B	66,80	40 660 EN1	175	11N	184,05
40 493 A00	34	11N	343,70	40 535 DA0	373	50B	66,80	40 663 001	172	11N	47,45
40 493 AL0	34	11N	368,90	40 535 DC0	373	50B	62,20	40 664 001	173	11N	37,80
40 493 DC0	34	11N	318,50	40 535 DL0	373	50B	71,00	40 688 001	162	11N	31,10
40 494 000	34	11N	352,10	40 535 GL0	373	50B	66,80	40 688 A01	162	11N	46,20
40 494 A00	34	11N	520,15	40 535 GN0	373	50B	71,00	40 688 AL1	162	11N	49,55
40 494 AL0	34	11N	562,20	40 536 000	373	50B	39,90	40 688 BE1	162	11N	46,20
40 494 DC0	34	11N	486,55	40 536 DC0	373	50B	55,85	40 688 DA1	162	11N	46,20
40 496 000	34	11N	192,45	40 537 000	373	50B	48,75	40 688 DC1	162	11N	43,25
40 496 A00	34	11N	284,85	40 547 001	338	13N	59,65	40 688 DL1	162	11N	49,55
40 496 AL0	34	11N	301,70	40 553 000	373	50B	55,45	40 688 EN1	162	11N	49,55
40 496 DC0	34	11N	268,05	40 553 DC0	373	50B	77,70	40 688 GL1	162	11N	46,20
40 497 000	34	11N	217,65	40 564 000	587	50B	238,30	40 688 GN1	162	11N	49,55
40 497 A00	34	11N	318,50	40 564 A00	587	50B	357,45	40 689 001	164	11N	25,20
40 497 AL0	34	11N	343,70	40 564 AL0	587	50B	381,30	40 689 A01	164	11N	37,80
40 497 DC0	34	11N	301,70	40 564 DC0	587	50B	333,60	40 689 AL1	164	11N	40,35
40 498 000	35	11N	88,25	40 565 000	587	50B	83,20	40 689 BE1	164	11N	37,80
40 498 A00	35	11N	134,45	40 565 A00	587	50B	124,35	40 689 DA1	164	11N	37,80
40 498 AL0	35	11N	142,85	40 565 AL0	587	50B	132,30	40 689 DC1	164	11N	35,30
40 498 DC0	35	11N	126,05	40 565 DC0	587	50B	116,05	40 689 DL1	164	11N	40,35
40 499 000	35	11N	184,05	40 575 001	338	13N	149,85	40 689 EN1	164	11N	40,35
40 499 A00	35	11N	276,50	40 585 001	171	11N	16,80	40 689 GL1	164	11N	37,80
40 499 AL0	35	11N	293,30	40 623 001	169	11N	26,90	40 689 GN1	164	11N	40,35
40 499 DC0	35	11N	259,65	40 623 AL1	169	11N	43,05	40 691 001	338	13N	76,45
40 500 000	35	11N	301,70	40 623 DC1	169	11N	37,65	40 694 000	338	13N	16,80
40 500 A00	35	11N	452,95	40 624 001	168	11N	54,20	40 754 001	168	11N	34,05
40 500 AL0	35	11N	478,15	40 624 AL1	168	11N	86,70	40 755 001	167	11N	33,60
40 500 DC0	35	11N	419,35	40 624 DC1	168	11N	75,90	40 756 001	167	11N	45,35
40 503 000	34	11N	268,05	40 625 000	66	11N	138,65	40 757 001	169	11N	92,45
40 503 A00	34	11N	402,50	40 625 IGO	66	11N	184,05	40 766 000	157	11N	52,95
40 503 AL0	34	11N	436,15	40 626 000	65	11N	134,45	40 767 000	158	11N	100,85
40 503 DC0	34	11N	377,30	40 626 IGO	65	11N	175,65	40 768 000	157	11N	151,25
40 504 000	34	11N	276,45	40 627 000	65	11N	175,65	40 775 001	165	11N	65,95
40 504 A00	34	11N	410,90	40 627 IGO	65	11N	226,05	40 775 DC1	165	11N	92,45
40 504 AL0	34	11N	436,15	40 628 000	65	11N	163,85	40 776 001	166	11N	84,05
40 504 DC0	34	11N	385,70	40 628 IGO	65	11N	217,65	40 776 DC1	166	11N	117,65
40 507 001	169	11N	32,35	40 629 000	65	11N	184,05	40 777 001	170	11N	82,35
40 507 AL1	169	11N	51,75	40 629 IGO	65	11N	242,85	40 778 001	170	11N	117,65
40 507 DC1	169	11N	45,30	40 630 000	65	11N	113,45	40 781 000	158	11N	81,10
40 508 001	167	11N	28,15	40 630 IGO	65	11N	147,05	40 782 000	158	11N	28,15
40 508 AL1	167	11N	45,05	40 631 000	65	11N	53,75	40 783 000	157	11N	24,80
40 508 DC1	167	11N	39,40	40 631 IGO	65	11N	69,75	40 784 000	158	11N	37,40
40 509 001	168	11N	42,85	40 632 000	66	11N	192,45	40 791 001	57, 156	50N	5,20
40 509 AL1	168	11N	68,55	40 632 IGO	66	11N	251,25	40 791 KS1	57, 156	50N	5,20
40 509 DC1	168	11N	60,00	40 633 000	66	11N	126,05	40 793 001	163	11N	48,30
40 510 001	168	11N	38,65	40 633 IGO	66	11N	163,85	40 793 DC1	163	11N	67,65
40 510 AL1	168	11N	61,85	40 652 001	174	11N	21,40	40 794 001	163	11N	57,95
40 510 DC1	168	11N	54,10	40 652 EN1	174	11N	34,05	40 794 DC1	163	11N	81,10
40 511 001	168	11N	16,40	40 653 001	174	11N	33,60	40 797 001	164	11N	151,25
40 511 AL1	168	11N	26,25	40 653 EN1	174	11N	54,20	40 799 001	164	11N	38,65
40 511 DC1	168	11N	22,95	40 654 001	175	11N	57,95	40 799 DC1	164	11N	54,20
40 512 001	168	11N	142,85	40 654 EN1	175	11N	92,45	40 800 001	163	11N	113,45
40 512 AL1	168	11N	228,55	40 655 001	174	11N	21,40	40 800 A01	163	11N	172,25
40 512 DC1	168	11N	200,00	40 655 EN1	174	11N	34,05	40 800 AL1	163	11N	184,05
40 513 001	169	11N	55,85	40 656 001	175	11N	11,75	40 800 BE1	163	11N	172,25
40 513 AL1	169	11N	89,35	40 656 EN1	175	11N	18,50	40 800 DA1	163	11N	172,25
40 513 DC1	169	11N	78,20	40 657 001	175	11N	25,20	40 800 DC1	163	11N	159,65
40 514 001	169	11N	57,95	40 657 EN1	175	11N	40,35	40 800 DL1	163	11N	184,05
40 514 AL1	169	11N	92,70	40 658 001	175	11N	34,85	40 800 EN1	163	11N	184,05
40 514 DC1	169	11N	81,15	40 658 EN1	175	11N	55,45	40 800 GL1	163	11N	172,25
40 535 000	373	50B	44,55	40 659 001	175	11N	37,80	40 800 GN1	163	11N	184,05
40 535 A00	373	50B	66,80	40 659 EN1	175	11N	60,50	40 802 001	162	11N	57,95

Unsere auf dieser Seite angegebenen Notierungen sind Bruttopreise ohne MwSt. Sie verstehen sich per Produktnummer.

Preise bei Mehrfachverpackungen (00M) verstehen sich per Verpackung. VPE = Preis pro Stück/Meter.

\*B / F / N = Basis- / Förderprogramm / Netto-Preissystem, Abrechnung auf Basis GROHE Netto-Preissystem

\*\*UVP=Unverbindliche Preisempfehlung.

# GROHE BESTELLNUMMERNVERZEICHNIS.

Produkt-Nr.	Seite	Material- gruppe*	Brutto-Preis **UVP (€)	Produkt-Nr.	Seite	Material- gruppe*	Brutto-Preis **UVP (€)	Produkt-Nr.	Seite	Material- gruppe*	Brutto-Preis **UVP (€)
40 802 A01	162	11N	88,25	41 028 GLO	152	11N	68,05	41 058 A00	154	11N	142,85
40 802 AL1	162	11N	92,45	41 028 GN0	152	11N	72,70	41 058 AL0	154	11N	151,25
40 802 BE1	162	11N	88,25	41 029 000	152	11N	21,85	41 058 BE0	154	11N	142,85
40 802 DA1	162	11N	88,25	41 030 000	563	39B	46,85	41 058 DA0	154	11N	142,85
40 802 DC1	162	11N	81,10	41 031 000	564	39B	45,40	41 058 DC0	154	11N	130,25
40 802 DL1	162	11N	92,45	41 033 000	564	39B	69,55	41 058 DL0	154	11N	151,25
40 802 EN1	162	11N	92,45	41 035 000	152	11N	50,85	41 058 EN0	154	11N	151,25
40 802 GL1	162	11N	88,25	41 035 A00	152	11N	76,05	41 058 GLO	154	11N	142,85
40 802 GN1	162	11N	92,45	41 035 AL0	152	11N	81,50	41 058 GN0	154	11N	151,25
40 804 000	158	11N	276,45	41 035 BE0	152	11N	76,05	41 059 000	154	11N	100,85
40 805 000	157	11N	46,65	41 035 DA0	152	11N	76,05	41 059 A00	154	11N	151,25
40 806 000	157	11N	31,10	41 035 DC0	152	11N	71,00	41 059 AL0	154	11N	159,65
40 807 000	158	11N	155,45	41 035 DLO	152	11N	81,50	41 059 BE0	154	11N	151,25
40 808 000	159	11N	138,65	41 035 EN0	152	11N	81,50	41 059 DA0	154	11N	151,25
40 809 000	159	11N	109,25	41 035 GLO	152	11N	76,05	41 059 DC0	154	11N	138,65
40 824 000	587	50B	25,90	41 035 GN0	152	11N	81,50	41 059 DLO	154	11N	159,65
40 841 001	341	13N	164,30	41 036 000	152	11N	29,00	41 059 EN0	154	11N	159,65
40 846 001	166	11N	105,05	41 037 000	153	11N	12,60	41 059 GLO	154	11N	151,25
40 847 001	170	11N	134,45	41 038 000	153	11N	60,10	41 059 GN0	154	11N	159,65
40 848 000	337	13N	8,40	41 038 A00	153	11N	88,25	41 063 000	154	11N	81,50
40 848 SDO	337	13N	12,60	41 038 AL0	153	11N	96,65	41 063 A00	154	11N	121,85
40 855 000	342	13N	52,50	41 038 BE0	153	11N	88,25	41 063 AL0	154	11N	130,25
40 857 000	159	11N	109,25	41 038 DA0	153	11N	88,25	41 063 BE0	154	11N	121,85
40 865 000	157	11N	37,40	41 038 DC0	153	11N	84,05	41 063 DA0	154	11N	121,85
40 867 000	159	50B	42,45	41 038 DLO	153	11N	96,65	41 063 DC0	154	11N	113,45
40 868 000	159	50B	33,60	41 038 EN0	153	11N	96,65	41 063 DLO	154	11N	130,25
40 870 000	159	50B	10,10	41 038 GLO	153	11N	88,25	41 063 EN0	154	11N	130,25
40 899 000	444, 446	50N	44,75	41 038 GN0	153	11N	96,65	41 063 GLO	154	11N	121,85
40 911 000	510, 513	50B	17,15	41 039 000	153	11N	16,40	41 063 GN0	154	11N	130,25
40 915 000	166, 173	50N	4,30	41 039 A00	153	11N	24,35	41 064 000	155	11N	56,30
40 919 SDO	341	13N	15,10	41 039 AL0	153	11N	26,05	41 064 A00	155	11N	84,05
40 954 000	88	50B	141,45	41 039 BE0	153	11N	24,35	41 064 AL0	155	11N	88,25
40 980 000	342	13N	268,10	41 039 DA0	153	11N	24,35	41 064 BE0	155	11N	84,05
40 981 000	342	13N	268,10	41 039 DC0	153	11N	22,70	41 064 DA0	155	11N	84,05
40 982 000	342	13N	284,90	41 039 DLO	153	11N	26,05	41 064 DC0	155	11N	78,55
40 983 000	342	13N	284,90	41 039 EN0	153	11N	26,05	41 064 DLO	155	11N	88,25
40 984 000	343	13N	43,30	41 039 GLO	153	11N	24,35	41 064 EN0	155	11N	88,25
<b>41</b>				41 039 GN0	153	11N	26,05	41 064 GLO	155	11N	84,05
41 001 000	567	39B	16,55	41 040 000	564	39B	67,20	41 064 GN0	155	11N	88,25
41 007 000	565	39B	20,05	41 043 000	564	39B	58,45	41 066 000	155	11N	200,85
41 010 000	564	39B	40,80	41 049 000	153	11N	27,30	41 066 A00	155	11N	301,70
41 015 000	564	39B	49,90	41 049 A00	153	11N	40,75	41 066 AL0	155	11N	318,50
41 020 000	565	39B	86,95	41 049 AL0	153	11N	43,70	41 066 BE0	155	11N	301,70
41 022 000	566	39B	84,35	41 049 BE0	153	11N	40,75	41 066 DA0	155	11N	301,70
41 027 000	152	11N	45,35	41 049 DA0	153	11N	40,75	41 066 DC0	155	11N	276,45
41 027 A00	152	11N	68,05	41 049 DC0	153	11N	38,25	41 066 DLO	155	11N	318,50
41 027 AL0	152	11N	72,70	41 049 DLO	153	11N	43,70	41 066 EN0	155	11N	318,50
41 027 BE0	152	11N	68,05	41 049 EN0	153	11N	43,70	41 066 GLO	155	11N	301,70
41 027 DA0	152	11N	68,05	41 049 GLO	153	11N	40,75	41 066 GN0	155	11N	318,50
41 027 DC0	152	11N	63,45	41 049 GN0	153	11N	43,70	41 067 000	155	11N	45,35
41 027 DLO	152	11N	72,70	41 050 000	565	39B	63,50	41 067 A00	155	11N	68,05
41 027 EN0	152	11N	72,70	41 056 000	153	11N	72,70	41 067 AL0	155	11N	72,70
41 027 GLO	152	11N	68,05	41 056 A00	153	11N	109,25	41 067 BE0	155	11N	68,05
41 027 GN0	152	11N	72,70	41 056 AL0	153	11N	117,65	41 067 DA0	155	11N	68,05
41 028 000	152	11N	45,35	41 056 BE0	153	11N	109,25	41 067 DC0	155	11N	63,45
41 028 A00	152	11N	68,05	41 056 DA0	153	11N	109,25	41 067 DLO	155	11N	72,70
41 028 AL0	152	11N	72,70	41 056 DC0	153	11N	100,85	41 067 EN0	155	11N	72,70
41 028 BE0	152	11N	68,05	41 056 DLO	153	11N	117,65	41 067 GLO	155	11N	68,05
41 028 DA0	152	11N	68,05	41 056 EN0	153	11N	117,65	41 067 GN0	155	11N	72,70
41 028 DC0	152	11N	63,45	41 056 GLO	153	11N	109,25	41 068 000	155	11N	36,15
41 028 DLO	152	11N	72,70	41 056 GN0	153	11N	117,65	41 068 A00	155	11N	54,60
41 028 EN0	152	11N	72,70	41 057 000	154	11N	84,05	41 068 AL0	155	11N	57,95
				41 058 000	154	11N	92,45	41 068 BE0	155	11N	54,60

Unsere auf dieser Seite angegebenen Notierungen sind Bruttopreise ohne MwSt. Sie verstehen sich per Produktnummer. Preise bei Mehrfachverpackungen (00M) verstehen sich per Verpackung. VPE = Preis pro Stück/Meter.

\*B / F / N = Basis- / Förderprogramm / Netto-Preissystem, Abrechnung auf Basis GROHE Netto-Preissystem

\*\*UVP=Unverbindliche Preisempfehlung.

# GROHE BESTELLNUMMERNVERZEICHNIS.

Produkt-Nr.	Seite	Material- gruppe*	Brutto-Preis **UVP (€)	Produkt-Nr.	Seite	Material- gruppe*	Brutto-Preis **UVP (€)	Produkt-Nr.	Seite	Material- gruppe*	Brutto-Preis **UVP (€)
41 068 DA0	155	11N	54,60	42 327 000	498, 522	50B	22,65	46 837 000	584	50B	38,45
41 068 DC0	155	11N	50,85	42 333 000	498, 522	50B	17,05	46 837 DC0	584	50B	49,30
41 068 DL0	155	11N	57,95	42 383 000	573	50B	63,80	46 863 000	572	50B	60,75
41 068 EN0	155	11N	57,95	42 384 000	573	50B	63,80	46 882 00M	443	50N	61,35
41 068 GL0	155	11N	54,60	42 393 000	393, 396	50B	52,30	46 883 00M	443	50N	113,15
41 068 GN0	155	11N	57,95	42 429 000	229	21F	137,00	46 884 000	443	50N	87,20
41 069 000	156	11N	72,70	42 572 00M	589	50B	13,50	46 895 000	586	50B	27,45
41 069 A00	156	11N	109,25	42 886 000	432, 590	50B	30,00	46 895 DC0	586	50B	35,70
41 069 AL0	156	11N	117,65	42 901 000	526	41B	365,95	46 901 000	580	50B	97,20
41 069 BE0	156	11N	109,25	42 902 000	526	41B	365,95	46 907 000	572	50B	77,10
41 069 DA0	156	11N	109,25	<b>43</b>				46 920 000	591	50B	60,75
41 069 DC0	156	11N	100,85	43 040 000	537	50B	14,95	46 920 AL0	591	50B	77,10
41 069 DL0	156	11N	117,65	43 537 000	521	50B	49,30	46 920 DC0	591	50B	77,10
41 069 EN0	156	11N	117,65	43 617 000	510, 527	50B	93,10	46 943 000	580	50B	165,25
41 069 GL0	156	11N	109,25	43 813 000	573	50B	250,25	46 944 001	446	49N	220,80
41 069 GN0	156	11N	117,65	43 907 PI0	521	50B	104,20	46 947 000	591	50B	49,30
41 070 000	563	39B	54,95	43 908 000	522	50B	27,65	46 947 DC0	591	50B	60,75
41 073 000	563	39B	40,40	43 977 000	530	43B	291,25	46 963 000	572	50B	33,45
41 076 000	156	11N	92,45	43 996 000	526	41B	224,75	46 977 00M	446	50N	50,90
41 076 A00	156	11N	134,45	43 997 000	526	41B	246,90	46 978 000	446	50N	50,90
41 076 AL0	156	11N	147,05	<b>45</b>				46 978 001	447	50N	99,25
41 076 BE0	156	11N	134,45	45 202 000	220, 580	50B	16,20	46 979 000	447	50N	20,60
41 076 DA0	156	11N	134,45	45 203 000	220, 580	50B	17,70	46 989 000	573	50B	49,30
41 076 DC0	156	11N	126,05	45 342 000	577	50B	38,35	<b>47</b>			
41 076 DL0	156	11N	147,05	45 346 000	577	50B	39,35	47 010 000	574	50B	242,25
41 076 EN0	156	11N	147,05	45 388 000	31, 38	50B	97,20	47 012 000	574	50B	276,95
41 076 GL0	156	11N	134,45	45 650 IP0	592	50B	60,75	47 019 000	574	50B	440,35
41 076 GN0	156	11N	147,05	45 869 000	578	50B	38,35	47 025 000	574	50B	440,35
41 077 000	156	11N	134,45	45 882 000	578	50B	38,35	47 111 000	574	50B	282,20
41 077 A00	156	11N	200,85	45 883 000	578	50B	38,35	47 175 000	194, 197	50B	229,50
41 077 AL0	156	11N	217,65	45 885 000	577	50B	60,45	47 186 000	575	50B	255,80
41 077 BE0	156	11N	200,85	45 888 000	578	50B	38,45	47 189 000	589	50B	39,60
41 077 DA0	156	11N	200,85	45 914 XE0	318	24B	15,45	47 217 000	574	50B	123,20
41 077 DC0	156	11N	192,45	45 937 000	594	50B	30,05	47 220 000	574	50B	215,55
41 077 DL0	156	11N	217,65	45 951 000	577	50B	23,35	47 282 000	574	50B	205,50
41 077 EN0	156	11N	217,65	45 956 000	577	50B	23,35	47 310 000	574	50B	215,55
41 077 GL0	156	11N	200,85	45 959 000	577	50B	25,60	47 349 000	574	50B	123,20
41 077 GN0	156	11N	217,65	45 964 000	577	50B	9,00	47 364 000	576	50B	97,20
41 082 000	563	39B	70,65	45 965 000	577	50B	9,00	47 373 000	589	50B	165,25
41 110 000	565	39B	50,15	45 966 000	577	50B	23,35	47 379 000	574	50B	345,75
41 125 000	567	39B	23,75	45 967 000	577	50B	23,35	47 439 000	575	50B	102,75
41 126 000	567	39B	50,25	45 968 000	577	50B	23,35	47 450 000	574	50B	121,00
41 130 000	565	39B	49,15	45 969 000	577	50B	23,35	47 483 000	575	50B	165,25
41 133 000	565	50B	32,35	45 971 001	312	25N	9,25	47 533 000	418	50B	43,75
41 154 000	564	39B	48,30	45 973 001	312	25N	10,90	47 565 000	574	50B	430,00
41 190 000	564	39B	39,95	45 978 000	577	50B	33,90	47 569 000	424	50B	275,40
41 206 000	568	39B	156,20	45 984 001	32, 39	48B	562,90	47 574 000	574	50B	123,20
41 208 000	568	39B	140,00	<b>46</b>				47 657 000	574	50B	515,55
41 212 000	568	39B	135,90	46 048 000	572	50B	57,80	47 658 000	574	50B	345,75
41 230 000	567	39B	36,00	46 058 000	591	50B	52,95	47 780 000	410	50B	122,50
41 231 000	567	39B	36,00	46 103 000	583	50B	60,75	47 837 000	229	21F	90,15
41 238 000	567	39B	16,55	46 277 000	572	50B	9,40	47 867 000	230	21F	90,15
41 239 000	567	39B	16,55	46 278 000	572	50B	97,20	47 868 000	230	21F	90,15
41 263 000	562	39B	16,05	46 308 000	572	50B	11,75	47 877 000	230	21F	90,15
41 270 000	567	39B	38,95	46 374 000	572	50B	58,80	47 885 000	575	50B	123,20
41 275 000	567	39B	45,00	46 375 000	572	50B	11,75	47 910 000	230	21F	42,95
<b>42</b>				46 558 000	572	50B	50,50	47 994 000	422	50B	8,30
42 075 000	523	50B	9,00	46 580 000	572	50B	68,35	<b>48</b>			
42 233 000	522	50B	17,70	46 627 000	580	50B	123,20	48 021 000	593	50B	11,35
42 253 000	521	50B	86,10	46 765 000	585	50B	29,05	48 051 000	318	24B	9,30
42 300 000	523	50B	25,60								
42 320 000	522	50B	73,50								

Unsere auf dieser Seite angegebenen Notierungen sind Bruttopreise ohne MwSt. Sie verstehen sich per Produktnummer. Preise bei Mehrfachverpackungen (00M) verstehen sich per Verpackung. VPE = Preis pro Stück/Meter.

\*B / F / N = Basis- / Förderprogramm / Netto-Preissystem, Abrechnung auf Basis GROHE Netto-Preissystem

\*\*UVP=Unverbindliche Preisempfehlung.

# GROHE BESTELLMUMMERNVERZEICHNIS.

Produkt-Nr.	Seite	Material- gruppe*	Brutto-Preis **UVP (€)	Produkt-Nr.	Seite	Material- gruppe*	Brutto-Preis **UVP (€)
48 054 000	251	24B	119,80	49 532 000	477, 484	52N	8,65
48 099 000	592	50B	29,05	49 533 000	486	52N	62,10
48 159 000	584	50B	9,40	49 533 SH0	486	52N	62,10
48 159 DC0	584	50B	13,50	49 534 000	486	52N	62,10
48 166 000	594	50B	31,40	49 534 SH0	486	52N	62,10
48 189 000	584	50B	18,70	<b>64</b>			
48 190 000	584	50B	18,70	64 374 000	586	50B	23,35
48 191 000	584	50B	18,70	64 374 DC0	586	50B	38,45
48 194 000	586	50B	35,95	64 451 000	585	50B	13,50
48 194 DC0	586	50B	38,45	64 508 001	338	13N	39,50
48 277 000	589	50B	33,45	<b>65</b>			
48 297 000	572	50B	77,10	65 655 000	591	50B	23,35
48 343 000	586	50B	29,05	65 655 DC0	591	50B	60,75
48 343 DC0	586	50B	38,45	65 807 000	587	50B	101,00
48 349 000	250	24B	122,30	65 807 A00	587	50B	151,50
48 350 000	250	24B	149,50	65 807 AL0	587	50B	161,60
48 359 000	573	50B	60,75	65 807 BE0	587	50B	151,50
48 376 000	585	50B	9,40	65 807 DA0	587	50B	151,50
48 407 000	591	50B	77,10	65 807 DC0	587	50B	141,40
48 407 DC0	591	50B	97,20	65 807 DLO	587	50B	161,60
48 408 000	585	50B	13,50	65 807 EN0	587	50B	161,60
48 418 000	584	50B	9,40	65 807 GLO	587	50B	151,50
48 418 DC0	584	50B	23,35	65 807 GN0	587	50B	161,60
48 442 000	591	50B	77,10	65 808 000	587	50B	73,10
48 442 AL0	591	50B	123,35	<b>66</b>			
48 442 DC0	591	50B	123,20	66 791 000	510	50B	12,50
48 442 EN0	591	50B	97,20				
48 444 000	591	50B	97,20				
48 444 AL0	591	50B	155,50				
48 444 DC0	591	50B	123,20				
48 444 EN0	591	50B	123,20				
48 445 000	591	50B	97,20				
48 445 AL0	591	50B	155,50				
48 445 DC0	591	50B	123,20				
48 445 EN0	591	50B	123,20				
48 448 000	591	50B	77,10				
48 449 000	586	50B	13,50				
48 451 000	591	50B	49,30				
48 451 AL0	591	50B	77,10				
48 451 DC0	591	50B	77,10				
48 451 EN0	591	50B	77,10				
48 453 000	581	50B	17,70				
48 453 AL0	581	50B	77,10				
48 453 DC0	581	50B	77,10				
48 454 000	583	50B	38,45				
48 470 000	585	50B	13,50				
48 497 000	250	24B	275,15				
48 498 000	250	24B	128,10				
48 499 000	251	24B	143,90				
48 509 000	577	50B	33,45				
48 514 000	250	50B	77,10				
48 515 000	250	50B	77,10				
<b>49</b>							
49 003 000	219	50B	260,40				
49 028 000	575	50B	60,75				
49 084 000	576	50B	38,45				
49 085 000	589	50B	17,70				
49 088 000	573	50B	9,40				
49 113 000	465	52N	1.100,00				
49 113 SH0	465	52N	1.100,00				
49 114 000	466	52N	99,00				
49 115 000	465	52N	80,00				

Unsere auf dieser Seite angegebenen Notierungen sind Bruttopreise ohne MwSt. Sie verstehen sich per Produktnummer.

Preise bei Mehrfachverpackungen (00M) verstehen sich per Verpackung. VPE = Preis pro Stück/Meter.

\*B / F / N = Basis- / Förderprogramm / Netto-Preissystem, Abrechnung auf Basis GROHE Netto-Preissystem

\*\*UVP=Unverbindliche Preisempfehlung.



# GROHE ERSATZTEILPREISLISTE

Produkt- nummer	Produktbezeichnung	Preis- gruppe	Brutto-Preis UVP* (Euro)	Produkt- nummer	Produktbezeichnung	Preis- gruppe	Brutto-Preis UVP* (Euro)
<b>00</b>				03 758 000	Anschlagring	12	77,10
00 038 00M	Schraube, 4 Stk.	06	23,35	03 764 000	Anschlagring	11	60,75
00 061 000	Abdeckkappe	06	23,35	03 827 000	Kappe	03	9,40
00 136 000	Nippel	04	13,50	03 924 00M	O-Ring, 10 Stk.	05	17,70
00 149 00M	O-Ring, 5 Stk.	03	9,40	<b>04</b>			
00 422 000	Gelenkstück	03	9,40	04 174 000	Schlauchdurchführung		10,55
00 444 00M	O-Ring, 10 Stk.	06	23,35	04 425 000	Zugstangenknopf	07	29,05
00 479 000	Abdeckkappe	02	6,30	04 425 000	Zugstangenknopf	10	49,30
00 869 000	Rückholfeder	07	29,05	04 667 000	Zugstangenknopf	04	13,50
<b>01</b>				04 853 00M	Sicherungsring, 5 Stk.	05	17,70
01 151 00M	Schraube, 5 Stk.	03	9,40	04 922 00M	Sieb, 10 Stk.	04	13,50
01 196 00M	O-Ring, 10 Stk.	06	23,35	04 952 000	Hülse	07	29,05
01 198 00M	O-Ring, 10 Stk.	09	38,45	<b>05</b>			
01 205 00M	O-Ring, 10 Stk.	07	29,05	05 111 000	Hülse	05	17,70
01 206 00M	O-Ring, 5 Stk.	05	17,70	05 291 00M	Dichtung, 25 Stk.	07	29,05
01 224 00M	O-Ring, 10 Stk.	04	13,50	05 334 000	Stabilisierungsplatte	02	6,30
01 276 00M	O-Ring, Liefereinheit 20 Stk.	05	17,70	05 386 00M	Schnappeinsatz, 10 Stk.		16,05
01 280 00M	O-Ring, 10 Stk.	04	13,50	05 495 000	Hülse	06	23,35
01 281 00M	O-Ring, 10 Stk.	07	29,05	05 657 000	Anschlag	03	9,40
01 282 00M	Dichtung, 5 Stk.	05	17,70	05 744 00M	Befestigungsklammer, 2 Stk.	02	6,30
01 283 00M	O-Ring, 20 Stk.	06	23,35	05 850 00M	Sicherungsscheibe, 10 Stk.	05	17,70
01 284 00M	O-Ring, 5 Stk.	03	9,40	05 970 000	Hülse	05	17,70
01 285 00M	O-Ring, Liefereinheit 20 Stk.	07	29,05	05 971 000	Hülse	04	13,50
01 287 00M	O-Ring, 10 Stk.	06	23,35	05 999 00M	O-Ring, 10 Stk.	09	38,45
01 288 00M	O-Ring, 5 Stk.	05	17,70	<b>06</b>			
01 386 00M	Dichtung, 10 Stk.	03	9,40	06 048 000	Zugstange	03	9,40
01 387 00M	Dichtung, 10 Stk.	05	17,70	06 048 L00	Zugstange	05	17,70
01 389 00M	Dichtung, 10 Stk.	03	9,40	06 073 000	Zugstange	09	38,45
01 416 00M	Dichtung, 5 Stk.	02	6,30	06 078 000	Zugstange	09	38,45
01 460 000	Sitz	03	9,40	06 085 000	Gelenkstange	06	23,35
01 490 000	Kappe	06	23,35	06 094 000	Oberteil 5-Wegeumstellung		96,45
01 710 000	Abdeckkappe	06	23,35	06 106 000	Umstellung		86,55
01 734 000	Kappe	06	23,35	06 110 000	Umstellung	07	29,05
01 997 00M	Dichtung, 10 Stk.	03	9,40	06 136 000	Kappe 1/2"	05	17,70
<b>02</b>				06 139 000	Kappe 3/4" bis 5/4"	07	29,05
02 021 00M	Führungsring, 10 Stk.	03	9,40	06 170 000	Oberteil 3/8"	03	9,40
02 201 000	Rosette	03	9,40	06 179 000	Oberteil 5/4"	13	97,20
02 210 00M	Rosette, 2 Stk.	05	17,70	06 185 000	Oberteil 3/4"		49,10
02 276 000	Steckschlüssel	04	13,50	06 186 000	Oberteil 1"	13	97,20
02 277 000	Steckschlüssel	04	13,50	06 188 000	Oberteil 3 und 4 Wegeumstellung		76,85
02 406 000	Sitz	03	9,40	06 225 000	Thermometer	13	97,20
02 411 00M	Schraube, 5 Stk.	06	23,35	06 329 000	Zugstange	05	17,70
02 426 00M	Schraube, 2 Stk.	03	9,40	06 346 000	Bürstenkopf	06	23,35
02 490 P0M	Abdeckkappe, 2 Stk.	05	17,70	06 356 00M	Abdeckkappe, 2 Stk.	07	29,05
02 680 00M	O-Ring, 10 Stk.	05	17,70	06 377 000	Griff Moen, groß	14	123,20
02 693 000	Kappe	05	17,70	06 386 000	Rosette	04	13,50
02 693 L50	Kappe	02	6,30	06 388 000	Rosette	05	17,70
02 696 00M	Schraube, 2 Stk.	04	13,50	06 410 000	Auslauf	14	123,20
02 990 00M	Sieb, 2 Stk.	03	9,40	06 417 000	Auslauf	15	165,25
<b>03</b>				06 434 000	Oberteil 3/8", Temperier	13	97,20
03 052 000	Druckschlauch	12	77,10	06 486 000	Griff TDL 1/2", neutral	09	38,45
03 055 00M	O-Ring, 10 Stk.	04	13,50	06 490 000	Griff TDL 3/4" für 1/2", neutral		58,65
03 070 000	Stützring	02	6,30	06 533 000	Umstellung	13	97,20
03 117 00M	Gewindestift, 5 Stk.	05	17,70	06 544 00M	Rückflussverhinderer, 2 Stk.	03	9,40
03 139 00M	O-Ring, 10 Stk.	09	38,45	06 574 000	Mousseur	05	17,70
03 154 00M	Strahlregler, 5 Stk.	05	17,70	06 574 DC0	Mousseur		33,35
03 191 00M	O-Ring, 5 Stk.	03	9,40	06 575 000	Zugstange	09	38,45
03 214 00M	Dichtung, 3 Stk.	03	9,40	06 625 000	Stopfen	07	29,05
03 394 000	Rosette	06	23,35	06 625 K50	Stopfen	09	38,45
03 540 00M	O-Ring, 10 Stk.	07	29,05	06 625 L50	Stopfen	06	23,35
03 638 00M	Dichtung, 10 Stk.	04	13,50	06 654 000	Absperrgriff	13	97,20
				06 676 000	Temperaturwählgriff	12	77,10

Unsere auf dieser Seite angegebenen Notierungen sind Bruttopreise ohne MWST. Sie verstehen sich per Produktnummer.  
Preise bei Mehrfachverpackungen (00M) verstehen sich per Verpackung.  
N = Abrechnung auf Basis GROHE Nettopreissystem

\*UVP =  
unverbindliche Preisempfehlung

# GROHE ERSATZTEILPREISLISTE

Produkt- nummer	Produktbezeichnung	Preis- gruppe	Brutto-Preis UVP* (Euro)	Produkt- nummer	Produktbezeichnung	Preis- gruppe	Brutto-Preis UVP* (Euro)
06 688 000	Hülse 1/2"	05	17,70	07 899 000	Sistra	07	29,05
06 689 000	Hülse 3/4" bis 5/4"	05	17,70	07 970 000	Kegel	07	29,05
06 706 000	Griff Brillant 1/2", blau		44,80	<b>08</b>			
06 707 000	Griff Brillant 1/2", rot		44,80	08 016 000	Griff TDL 1/2", blau	07	29,05
06 728 000	Rückflussverhinderer	06	23,35	08 017 000	Griff TDL 1/2", rot	07	29,05
06 752 00M	Druckschlauch, 2 Stk.	12	77,10	08 065 00M	Sicherungsring, 5 Stk.	07	29,05
06 765 000	Gleitelement	11	60,75	08 124 000	Hülse	10	49,30
06 768 00M	Sieb, 5 Stk.		29,10	08 137 000	Hülse	10	49,30
06 804 000	Umstellung	12	77,10	08 201 000	Kartusche		132,15
06 815 000	Rutschkette	04	13,50	08 224 000	Einbauschablone	06	23,35
06 844 000	Gelenkstück	03	9,40	08 260 000	Abstandshalter		24,35
06 874 000	Kappe	06	23,35	08 350 000	Temperaturwählgriff	11	60,75
06 880 000	Temperaturwählgriff		67,85	08 355 00M	Absperrventil, 2 Stk.		197,30
06 905 000	Oberteil 1/2"		23,30	08 365 000	Rosette	14	123,20
06 995 00M	Sieb, 2 Stk.	03	9,40	08 367 000	Rosette	14	123,20
<b>07</b>				08 484 00M	Sieb, 2 Stk.	06	23,35
07 000 000	Kartusche		104,15	08 500 000	Oberteil		13,35
07 002 00M	Sieb, 2 Stk.	04	13,50	08 565 000	Rückflussverhinderer	03	9,40
07 025 000	Oberteil 3/4"		39,35	08 567 000	Rückflussverhinderer	05	17,70
07 026 000	Oberteil 1"		50,30	08 791 000	Temperaturbegrenzer		42,95
07 052 000	Exzenterstange		21,10	08 842 SD0	Kappe	13	97,20
07 146 000	Oberteil 1/2"		9,65	08 864 000	Konusmutter	07	29,05
07 147 000	Oberteil 1/2"		23,80	08 864 DC0	Konusmutter	06	23,35
07 148 000	Oberteil 1/2"		23,30	08 915 000	Umstellung		67,85
07 150 000	Oberteil 3/4"		39,35	08 943 000	Schnappeinsatz	05	17,70
07 151 000	Oberteil 3/4"		38,35	<b>09</b>			
07 156 000	Oberteil 3/4"		39,35	09 038 000	Kappe	09	38,45
07 163 00M	Rückflussverhinderer, 2 Stk.	06	23,35	09 038 DC0	Kappe	09	38,45
07 182 000	Stopfen		28,75	09 038 KS0	Kappe	12	77,10
07 182 DC0	Stopfen	04	13,50	09 038 LS0	Kappe	11	60,75
07 182 G00	Stopfen	16	215,55	09 532 000	Rosette	06	23,35
07 182 L00	Stopfen	09	38,45	09 740 00M	Anschlagbegrenzer, 5 Stk.	06	23,35
07 182 Z00	Stopfen	09	38,45	09 751 000	Verteilerstück	07	29,05
07 202 000	Verteilerstück	12	77,10	09 844 000	Sitz	10	49,30
07 210 000	Oberteil 1"		49,10	<b>10</b>			
07 227 000	Anschlussschlauch	10	49,30	10 075 00M	Abdeckkappe, 2 Stk.	05	17,70
07 237 000	Rückholfeder	06	23,35	10 089 000	Anschlagring	04	13,50
07 239 000	Rückholfeder	07	29,05	10 093 000	Anschlaghülse	04	13,50
07 240 000	Rückholfeder	07	29,05	10 099 00M	Abdeckkappe, 2 Stk.	05	17,70
07 264 00M	Sieb, 2 Stk.	04	13,50	10 220 000	Anschlagring	03	9,40
07 300 000	Anschlussschlauch	09	38,45	<b>11</b>			
07 341 000	Kugelstange	07	29,05	11 003 000	Oberteil Trecorn 3/8", blau		28,95
07 419 000	Befestigungsring	04	13,50	11 006 000	Oberteil Trecorn 3/8", rot		28,95
07 467 000	Anschlussschlauch	12	77,10	11 048 000	Oberteil TDL 3/8", blau		28,95
07 511 000	Zugstange	05	17,70	11 049 000	Oberteil TDL 3/8", rot		28,95
07 513 000	Oberteil 1/2"	08	33,45	11 086 000	Oberteil Treflor 1/2", neutral		60,45
07 524 000	Umstellung	07	29,05	11 090 000	Oberteil Costa 1/2", blau		28,95
07 526 000	Umstellknopf	03	9,40	11 101 000	Oberteil Trecorn 1/2", blau		29,30
07 531 000	Umstellung		89,70	11 102 000	Oberteil Trecorn 1/2", rot		29,30
07 533 000	Rosette	14	123,20	11 104 000	Oberteil Trecorn 3/4", blau		78,50
07 576 000	Umstellknopf	07	29,05	11 105 000	Oberteil Trecorn 3/4", rot		78,50
07 623 000	Temperaturwählgriff	11	60,75	11 118 000	Oberteil TDL 1/2", blau		44,45
07 629 000	Schlauchdurchführung	13	97,20	11 119 000	Oberteil TDL 1/2", rot		49,10
07 629 IG0	Schlauchdurchführung	16	215,55	11 148 000	Oberteil Steckschlüssel 1/2"		28,95
07 633 000	Handbrause		282,50	11 232 00M	Gewindestift, 2 Stk.	01	4,30
07 640 000	Rosette	13	97,20	11 280 G00	Abdeckkappe	11	60,75
07 653 000	Anschlagring	05	17,70	11 280 P00	Abdeckkappe	05	17,70
07 659 000	Gleitelement		65,15	11 299 000	Oberteil Steckschlüssel 5/8"	15	165,25
07 686 000	Umstellung	12	77,10	11 309 000	Oberteil Trecorn 3/4", blau		96,45
07 749 000	Absperrgriff		53,95	11 313 000	Oberteil Trecorn 3/4", rot		96,45
07 757 000	Mousseur	05	17,70	11 330 000	Oberteil Trecorn 1/2", blau		76,85
07 772 000	Druckschlauch	10	49,30				
07 785 000	Kopfbrause	16	215,55				
07 800 000	Kartusche	16	215,55				

Unsere auf dieser Seite angegebenen Notierungen sind Bruttopreise ohne MWST. Sie verstehen sich per Produktnummer.  
Preise bei Mehrfachverpackungen (00M) verstehen sich per Verpackung.  
N = Abrechnung auf Basis GROHE Nettopreissystem

\*UVP =  
unverbindliche Preisempfehlung

# GROHE ERSATZTEILPREISLISTE

Produkt- nummer	Produktbezeichnung	Preis- gruppe	Brutto-Preis UVP* (Euro)	Produkt- nummer	Produktbezeichnung	Preis- gruppe	Brutto-Preis UVP* (Euro)
11 366 00M	Abdeckkappe, 2 Stk.	09	38,45	12 918 00M	Quetschverschraubung, 2 Stk.		16,30
11 366 P0M	Abdeckkappe, 2 Stk.	09	38,45	<b>13</b>			
11 482 000	Abdeckhaube	05	17,70	13 005 000	Auslauf		41,40
11 482 AV0	Abdeckhaube	11	60,75	13 007 000	Auslauf	15	165,25
11 501 000	Oberteil Trecorn 1/2", blau		50,30	13 015 000	Auslauf	15	165,25
11 502 000	Oberteil Trecorn 1/2", rot		50,30	13 017 000	Auslauf		52,95
11 504 000	Oberteil Trecorn 3/4", blau		78,50	13 028 000	Auslauf	09	38,45
11 505 000	Oberteil Trecorn 3/4", rot		78,50	13 034 000	Auslauf		60,45
11 507 000	Oberteil Trecorn 1", blau		99,05	13 037 000	Auslauf	10	49,30
11 508 000	Oberteil Trecorn 1", rot		99,05	13 041 000	Auslauf	10	49,30
11 513 000	Oberteil Costa 1/2", blau/rot	10	49,30	13 043 000	Auslauf	11	60,75
11 514 000	Oberteil Costa 3/4", blau und rot		61,95	13 043 KSO	Auslauf	15	165,25
11 515 000	Oberteil Costa 1, blau und rot	13	97,20	13 043 LSO	Auslauf	17	275,40
11 516 000	Oberteil Costa 5/4", blau und rot	15	165,25	13 049 000	Auslauf	13	97,20
11 541 000	Oberteil Brillant 1/2", blau		90,25	13 051 000	Auslauf		41,40
11 542 000	Oberteil Brillant 1/2", rot		90,25	13 052 000	Auslauf		43,25
11 544 000	Oberteil Brillant 3/4", blau		134,25	13 070 000	Auslauf		41,40
11 545 000	Oberteil Brillant 3/4", rot		134,25	13 071 000	Auslauf		41,10
11 550 000	Oberteil Steckschlüssel 1/2"		60,45	13 072 000	Auslauf		30,95
11 551 000	Oberteil Steckschlüssel 3/4"		76,85	13 073 000	Auslauf		41,40
11 741 000	Rosette	07	29,05	13 076 000	Auslauf		41,40
11 741 DC0	Rosette	09	38,45	13 077 000	Auslauf		65,15
11 741 KSO	Rosette	10	49,30	13 080 000	Gussauslauf 75mm		205,50
<b>12</b>				13 084 000	Auslauf		41,40
12 001 000	S-Anschluss Exzenter		21,05	13 096 000	Auslauf		176,00
12 003 000	S-Anschluss Exzenter		67,40	13 118 000	Auslauf	16	215,55
12 006 000	S-Anschluss		25,05	13 137 000	Gussauslauf 115mm		205,50
12 010 000	Anschlusswinkel		42,95	13 138 000	Gussauslauf 175mm	16	215,55
12 018 00M	Wandscheibe	08	33,45	13 146 000	Gussauslauf mit Umstellung		301,10
12 023 000	S-Anschluss Exzenter		36,75	13 170 000	Auslauf	15	165,25
12 024 G00	S-Anschluss	17	275,40	13 176 000	Auslauf	16	215,55
12 030 000	Standanschluss		71,35	13 205 000	Auslauf	14	123,20
12 041 000	Standanschluss	14	123,20	13 213 000	Auslauf		33,35
12 058 000	S-Anschluss		35,10	13 219 000	Auslauf	08	33,45
12 060 000	Standanschluss		230,25	13 220 000	Mousseur	08	33,45
12 063 000	Anschlusswinkel		58,55	13 227 000	Auslauf, ND	09	38,45
12 075 000	S-Anschluss Exzenter		27,00	13 230 000	Auslauf	13	97,20
12 088 000	Anschluss		134,55	13 231 000	Auslauf	13	97,20
12 092 000	Standanschluss		219,40	13 240 000	Auslauf	13	97,20
12 110 000	Anschluss		92,85	13 240 DC0	Auslauf		124,75
12 140 000	Gleitelement	10	49,30	13 246 000	Auslauf		264,70
12 140 DC0	Gleitelement	12	77,10	13 246 KSO	Auslauf	19	430,00
12 140 EN0	Gleitelement	13	97,20	13 246 LSO	Auslauf	19	430,00
12 263 000	Gussauslauf		273,75	13 247 000	Auslauf		317,60
12 353 000	Gleitelement		75,60	13 250 000	Auslauf	18	345,75
12 353 AV0	Gleitelement	10	49,30	13 263 000	Mousseur	03	9,40
12 408 000	Abgangsbogen		345,70	13 263 DC0	Mousseur	06	23,35
12 409 000	Absperrventil 1/2"	15	165,25	13 266 000	Auslauf	12	77,10
12 433 000	Aquadimmer	13	97,20	13 267 000	Auslauf	12	77,10
12 435 000	Gleitelement		74,90	13 268 000	Gussauslauf		116,50
12 662 000	S-Anschluss	08	33,45	13 269 000	Gussauslauf		123,00
12 662 DC0	S-Anschluss	09	38,45	13 270 000	Gussauslauf		135,95
12 662 EN0	S-Anschluss	08	33,45	13 271 000	Gussauslauf		155,35
12 662 LSO	S-Anschluss	12	77,10	13 309 000	Auslauf	11	60,75
12 693 000	S-Anschluss		36,70	13 310 000	Auslauf	10	49,30
12 693 DC0	S-Anschluss	10	49,30	13 311 000	Auslauf	14	123,20
12 693 KSO	S-Anschluss	14	123,20	13 314 000	Auslauf	11	60,75
12 701 000	Adapter	05	17,70	13 322 000	Auslauf	14	123,20
12 702 000	Adapter	05	17,70	13 323 000	Auslauf	15	165,25
12 803 000	Kupferrohr		15,55	13 330 000	Auslauf		203,60
12 901 00M	Anschlussmutter, 2 Stk.		10,60	13 330 DC0	Auslauf	15	165,25
12 902 00M	Anschlussmutter, 2 Stk.		9,35	13 340 000	Auslauf	19	430,00
12 914 000	Quetschverschraubung		5,30	13 348 000	Auslauf	11	60,75
12 915 00M	Quetschverschraubung, 2 Stk.		21,90	13 348 DC0	Auslauf	14	123,20

Unsere auf dieser Seite angegebenen Notierungen sind Bruttopreise ohne MWST. Sie verstehen sich per Produktnummer.

Preise bei Mehrfachverpackungen (00M) verstehen sich per Verpackung.

N = Abrechnung auf Basis GROHE Nettopreissystem

\*UVP =  
unverbindliche Preisempfehlung

# GROHE ERSATZTEILPREISLISTE

Produkt- nummer	Produktbezeichnung	Preis- gruppe	Brutto-Preis UVP* (Euro)	Produkt- nummer	Produktbezeichnung	Preis- gruppe	Brutto-Preis UVP* (Euro)
13 349 000	Auslauf	16	215,55	14 066 000	Ventilsteuerung	16	215,55
13 349 IG0	Auslauf	16	215,55	14 067 000	Ventilsteuerung	16	215,55
13 368 000	Auslauf	12	77,10	14 091 000	Federkörper	17	275,40
13 369 000	Auslauf		41,90	14 114 00M	Rückflussverhinderer, 2 Stk.	14	123,20
13 370 000	Auslauf	12	77,10	14 116 00M	Rückflussverhinderer, 2 Stk.		61,30
13 372 000	Auslauf	10	49,30	14 117 00M	Rückflussverhinderer, 2 Stk.	15	165,25
13 372 DC0	Auslauf	12	77,10	14 149 00M	Rückflussverhinderer, 2 Stk.	13	97,20
13 373 000	Auslauf	12	77,10	14 159 000	Rückflussverhinderer		53,25
13 373 DC0	Auslauf	13	97,20	14 165 00M	Rückflussverhinderer, 2 Stk.	07	29,05
13 374 000	Auslauf	13	97,20	14 900 000	WC-Keramik		1472,80
13 374 DC0	Auslauf	13	97,20	14 902 000	Boiler		515,10
13 375 000	Auslauf	13	97,20	14 903 000	Pumpe		464,45
13 375 DC0	Auslauf	14	123,20	14 904 000	Duscheinheit		583,05
13 376 000	Auslauf	13	97,20	14 905 000	Föhn		339,60
13 376 DC0	Auslauf	13	97,20	14 906 000	Elektronik		648,20
13 385 000	Auslauf	10	49,30	14 907 000	LED-Print		136,70
13 430 000	Gussauslauf 3/4"	14	123,20	14 908 000	Interface-Print		154,45
13 460 000	Gussauslauf 3/4"	13	97,20	14 909 000	Geruchabsaugung		197,70
13 461 000	Gussauslauf 3/4"	13	97,20	14 910 000	Spülverteiler		187,55
13 462 000	Gussauslauf 3/4"	14	123,20	14 911 LD0	Panelset		748,65
13 900 000	Sistra	04	13,50	14 911 LK0	Panelset		748,65
13 907 000	Sistra	07	29,05	14 911 LP0	Panelset		748,65
13 915 000	Kugelgelenk-Mousseur	11	60,75	14 911 SH0	Panelset		390,65
13 922 000	Mousseur	07	29,05	14 912 000	Düse		153,55
13 925 000	Kugelgelenk-Mousseur	11	60,75	14 913 000	WC-Sitz und Deckel		285,65
13 926 000	Mousseur	05	17,70	14 914 000	Spritzschutz		30,55
13 927 000	Mousseur	07	29,05	14 915 000	Fernbedienung		468,25
13 927 G00	Mousseur	14	123,20	14 916 000	Bedieneinheit		364,90
13 928 000	Mousseur	05	17,70	14 917 000	Zulaufrohr		88,65
13 928 DC0	Mousseur	06	23,35	14 919 000	Sensia Arena Dusch-WC Austauschset		1698,50
13 928 LS0	Mousseur	07	29,05	14 920 000	Duscheinheit		268,95
13 929 000	Mousseur	05	17,70	14 921 000	Autom. Öffn./Schließen Einheit WC-Sitz		353,85
13 929 G00	Mousseur	14	123,20	14 922 000	Autom. Öffn./Schließen Einh. WC-Deckel		353,85
13 929 L00	Mousseur	06	23,35	14 923 000	Platineneinheit		141,50
13 930 000	Laminarstrahlregler	07	29,05	14 924 SH0	WC-Sitz		113,25
13 935 000	Laminarstrahlregler	06	23,35	14 925 SH0	WC-Deckel		127,35
13 935 DC0	Laminarstrahlregler		29,20	14 926 000	Fernbedienung		353,85
13 937 000	Mousseur, 2 Stk.	06	23,35	14 926 001	Fernbedienung		337,80
13 939 000	Mousseur	10	49,30	14 927 000	Sieb		28,25
13 941 000	Mousseur	03	9,40	14 928 000	Düse Standarddusche		28,25
13 941 DC0	Mousseur	04	13,50	14 929 000	Düse Ladydusche		28,25
13 941 EN0	Mousseur	03	9,40	14 930 000	Duscharm Blende		28,25
13 941 G00	Mousseur	06	23,35	14 931 000	Platineneinheit		141,50
13 943 000	Mousseur	05	17,70	14 932 000	Nachtlicht		28,25
13 952 000	Mousseur	05	17,70	14 933 000	Sensia Arena Filter		28,25
13 952 G00	Mousseur	06	23,35	14 934 000	Geruchabsaugung		84,95
13 954 000	Laminarstrahlregler		10,25	14 935 000	Durchlauferhitzer		452,90
13 955 000	Laminarstrahlregler		10,85	14 936 000	Spritzschutz		50,95
13 959 000	Strahlregler	06	23,35	14 937 000	Sensia Arena WC-Keramik		1132,30
13 960 000	Laminarstrahlregler	06	23,35	14 969 000	Fixierung Rückseite		27,50
13 961 000	Mousseur	06	23,35	14 971 000	Schlauchschelle		27,50
13 966 000	Auslauf	13	97,20	14 972 000	Sicherungsschrauben		27,50
13 967 000	Mousseur	05	17,70	14 973 000	Grundeinheit		1169,15
13 967 DC0	Mousseur	06	23,35	14 974 000	Anschlussschlauch		82,55
13 989 000	Mousseur		15,30	14 974 001	Anschlussschlauch		91,80
13 993 000	Mousseur	03	9,40	14 975 000	Sensia Arena Steuereinheit Abdeckung		687,70
13 993 DC0	Mousseur	04	13,50	14 976 000	Sensia Arena Technikeinheit		1835,75
13 994 000	Mousseur	05	17,70	14 977 000	Sensia Arena Austauschset		1620,70
13 997 000	Strahlregler	09	38,45	14 978 000	Sensia Arena Basiseinheit		1180,10
13 998 000	Mousseur	05	17,70	14 979 000	Sensia Arena Abdeckung		675,30
13 999 000	Mousseur	05	17,70				
13 999 DC0	Mousseur	10	49,30				
				<b>18</b>			
				18 026 000	Atrio Ypsilon Griff, 2 Stk.	13	97,20
				18 026 003	Atrio Kreuzgriff, 2 Stk.	14	123,20
				18 026 DC3	Atrio Kreuzgriff, 2 Stk.	15	165,25

Unsere auf dieser Seite angegebenen Notierungen sind Bruttopreise ohne MWST. Sie verstehen sich per Produktnummer.  
Preise bei Mehrfachverpackungen (00M) verstehen sich per Verpackung.  
N = Abrechnung auf Basis GROHE Nettopreissystem

\*UVP =  
unverbindliche Preisempfehlung

# GROHE ERSATZTEILPREISLISTE

Produkt- nummer	Produktbezeichnung	Preis- gruppe	Brutto-Preis UVP* (Euro)	Produkt- nummer	Produktbezeichnung	Preis- gruppe	Brutto-Preis UVP* (Euro)
18 027 003	Atrio Hebelgriff, 2 Stk.	14	123,20	<b>38</b>			
18 027 AL3	Atrio Hebelgriff	15	165,25	38 005 000	Druckstange		17,05
18 027 DC3	Atrio Hebelgriff, 2 Stk.	15	165,25	38 595 000	Urinal-Betätigung Skate		94,55
18 033 003	Atrio Kreuzgriff, 2 Stk.	14	123,20	38 595 P00	Urinal-Betätigung Skate		94,55
18 033 DC3	Atrio Kreuzgriff, 2 Stk.	15	165,25	38 595 SH0	Urinal-Betätigung Skate		94,55
18 034 003	Atrio Hebelgriff, 2 Stk.		122,35	38 815 000	Umrüstset für 14 l Spülkasten		253,65
18 034 DC3	Atrio Hebelgriff, 2 Stk.	15	165,25	<b>40</b>			
18 978 000	Standanschluss 3/4"		143,15	40 036 000	Ersatzglas		146,95
<b>19</b>				40 177 000	Ersatzbürstenkopf		13,95
19 377 000	Spezialschlüssel		80,20	40 179 000	Ersatzflakon Seifenspender		201,60
<b>24</b>				40 206 000	Ersatzbürste		87,60
24 210 000	Bidet-Unterdusche, 3/8"		80,05	40 207 000	Ersatzbürstenkopf		13,95
<b>26</b>				40 212 000	Pumpvorrichtung		70,00
26 646 000	Rainshower SmartActive Fernbedienung		157,55	40 265 000	Ersatzglas		183,80
<b>27</b>				40 384 000	Pumpvorrichtung	11	60,75
27 180 000	Rainshower Ausgleichsscheibe	06	23,35	40 392 000	Ersatzbürste	06	23,35
27 186 000	Schlauchdurchführung	09	38,45	40 393 000	Ersatzglas	05	17,70
27 845 000	Euphoria Cube Ausgleichsscheibe		9,30	40 554 002	GROHE Blue Kühler und Carbonisator		2030,20
<b>28</b>				40 565 000	Ablaufstopfen		83,20
28 112 000	Metallbrauseschlauch		62,35	40 565 A00	Ablaufstopfen		124,35
28 146 000	Metallbrauseschlauch		47,40	40 565 AL0	Ablaufstopfen		132,30
28 634 XX0	Relexa Schnappkupplung		19,50	40 565 DC0	Ablaufstopfen		116,05
28 635 XX0	Relexa Kupplungsstück		8,60	40 579 000	Ersatzglas für Bürste		89,55
28 637 XX0	Relexa Kupplungsstück		12,15	40 580 000	Ersatzseifenschale	15	165,25
28 785 000	Gelenkstück	06	23,35	40 581 000	Bürstenkopf	13	97,20
28 785 L00	Gelenkstück	06	23,35	40 582 000	Ersatzbürstenkopf		22,90
28 817 000	Adapter	04	13,50	40 583 000	Ersatzglas für Toilettenbürstengarnitur	15	165,25
28 910 IGO	Ablaufgarnitur		167,70	40 666 000	Leuchte	22	965,60
28 963 000	Zulaufteil	09	38,45	40 668 000	Becher	13	97,20
<b>29</b>				40 669 000	Seifenbehälter	16	215,55
29 009 000	Zulaufteil	11	60,75	40 670 000	Ersatzseifenschale	14	123,20
<b>36</b>				40 671 000	Ersatzglas für Bürste	16	215,55
36 133 000	Mousseur, gesichert		21,10	40 672 000	Bürstenkopf	13	97,20
36 340 000	Verlängerungskabel		63,80	40 672 IGO	Bürstenkopf	14	123,20
36 341 000	Verlängerungskabel		129,30	40 673 000	Ersatzbürstenkopf	06	23,35
36 370 000	Rosette	12	77,10	40 684 000	Minta Hebel		34,95
<b>37</b>				40 684 DC0	Minta Hebel		55,25
37 018 000	Urinal-Betätigung Surf		91,00	40 695 000	Ersatzseifenspender	17	275,40
37 018 P00	Urinal-Betätigung Surf		91,00	40 707 000	Leuchtenglas	14	123,20
37 018 SH0	Urinal-Betätigung Surf		94,55	40 711 000	GROHE Blue Home Kühler/Karbonisator		1143,65
37 035 000	Spülrohr für 37021		17,05	40 711 001	GROHE Blue Home Kühler/Karbonisator		1143,65
37 053 000	Classic Abdeckplatte		99,10	40 791 001	Ersatzbürstenkopf		5,20
37 053 P00	Classic Abdeckplatte	15	165,25	40 791 KS1	Ersatzbürstenkopf		5,20
37 053 SH0	Classic Abdeckplatte		71,35	40 843 000	GROHE Blue Verlängerungsset		55,45
37 115 P10	Druckknopf und Rosette	04	13,50	40 867 000	Ersatzglas für Toilettenbürstengarnitur		42,45
37 117 P10	Druckknopf und Rosette	04	13,50	40 868 000	Ersatzbürste		33,60
37 119 000	Verbinder	01	4,30	40 870 000	Ersatzbürstenkopf		10,10
37 124 000	Versatzausgleichsstück	04	13,50	40 951 000	Ersatzbürste	08	33,45
37 125 000	Blindstopfen	03	9,40	40 951 DC0	Ersatzbürste	10	49,30
37 135 000	Verbinder für AP-Spülkasten		12,85	40 952 000	Ersatzglas	05	17,70
37 749 000	Tectron Skate UP IR-Urinal-Elekt. 230V		895,20	<b>41</b>			
37 749 SD0	Tectron Skate UP IR-Urinal-Elekt. 230V		923,35	41 000 000	Griff, abschließbar		46,10
37 750 000	Tectron Skate UP IR-Urinal-Elektronik 6V		1007,65	41 002 000	Griff Eurotec, blau		12,95
37 750 SD0	Tectron Skate UP IR-Urinal-Elektronik 6V		1037,15	41 006 000	Kappe		12,95
37 859 000	Abdeckplatte Surf G		97,55	41 014 000	Belüftungsset	14	123,20
				41 018 000	Oberteil Eurotec/Egatec M22X1		116,50
				41 019 000	Oberteil Eurotec/Egatec 1/2"	14	123,20
				41 024 000	Oberteil Eurotec/Egatec 1/2"		84,30
				41 026 000	Oberteil WAS-Griff 3/8"	09	38,45
				41 670 000	Oberteil WAS-Griff 1/2"		52,80
				41 800 000	Oberteil Knebelgriff 1/2"		27,25
				41 806 000	Oberteil Knebelgriff 1/2"- RV		18,70

Unsere auf dieser Seite angegebenen Notierungen sind Bruttopreise ohne MWST. Sie verstehen sich per Produktnummer.  
Preise bei Mehrfachverpackungen (00M) verstehen sich per Verpackung.  
N = Abrechnung auf Basis GROHE Nettopreissystem

\*UVP =  
unverbindliche Preisempfehlung



# GROHE ERSATZTEILPREISLISTE

Produkt- nummer	Produktbezeichnung	Preis- gruppe	Brutto-Preis UVP* (Euro)	Produkt- nummer	Produktbezeichnung	Preis- gruppe	Brutto-Preis UVP* (Euro)
41 814 000	Oberteil Trecorn 1/2", blau	09	38,45	42 279 000	Trafo-Anschlussbox		54,95
41 816 000	Oberteil WAS-Griff 3/8"		24,95	42 297 P10	Ablaufventil		83,55
41 817 000	Oberteil ABS-Kronengriff 3/8"		24,50	42 300 000	Spülstromdrossel für GD2		25,60
41 818 000	Oberteil WAS-Griff 1/2"		24,95	42 302 000	Surf Abdeckplatte mit Drucktaste		91,25
41 819 000	Oberteil ABS-Kronengriff 1/2"		24,50	42 302 P00	Surf Abdeckplatte mit Drucktaste		92,55
41 827 000	Siebeinsatz mit Kappe		16,35	42 302 SH0	Surf Abdeckplatte mit Drucktaste		73,50
41 830 000	Steckschlüssel		8,65	42 303 000	WC-Betätigung Skate		92,55
41 835 000	Kegel		2,90	42 303 P00	WC-Betätigung Skate		92,55
41 842 00M	Schnappeinsatz, 10 Stk.	08	33,45	42 303 SH0	WC-Betätigung Skate		73,50
<b>42</b>				42 304 000	WC-Betätigung Skate Air		92,55
42 039 000	Spülwasserverteiler		17,90	42 304 P00	WC-Betätigung Skate Air		92,55
42 041 000	Spülrohrgarnitur		132,70	42 304 SH0	WC-Betätigung Skate Air		73,50
42 066 000	Servo-Ablaufventil		70,00	42 305 000	Skate Air Abdeckpl. mit Drucktaste		92,55
42 072 000	Pneumatikschlauch		31,10	42 305 P00	Skate Air Abdeckpl. mit Drucktaste		92,55
42 075 000	Spülstromdrossel		9,00	42 305 SH0	Skate Air Abdeckpl. mit Drucktaste		73,50
42 077 00M	Lippendichtung, 10 Stk.	04	13,50	42 310 000	Dichtung	03	9,40
42 078 000	Umrüstsatz für SAV	05	17,70	42 311 P10	Druckknopf und Rosette	04	13,50
42 088 000	Dichtungssatz		24,50	42 313 000	Verlängerung für Überlaufrohr	04	13,50
42 114 00M	Durchflussbegrenzer, 2 Stk.	08	33,45	42 314 000	Ablaufventil AV1		72,75
42 116 000	Vorabspernung für Europlus E	09	38,45	42 315 000	Ventilsitz für GD2	06	23,35
42 117 000	Anschlusschlauch	08	33,45	42 319 000	Pneumatikschlauch	03	9,40
42 118 000	Vorabspernung für Europlus E	11	60,75	42 323 000	Magnetventil für Tectron/Tiptronic	16	215,55
42 120 000	Anschlusschlauch	08	33,45	42 327 000	PP-Ablaufbogen DN 80		22,65
42 121 SD0	Auslauf	16	215,55	42 332 000	Elektronik		399,40
42 122 SD0	Abdeckplatte mit Elektronik	20	515,55	42 337 000	Stellantrieb	17	275,40
42 123 000	Magnetventil für Europlus E	15	165,25	42 338 000	Funktionseinheit		768,95
42 130 000	Elektronikkartusche	18	345,75	42 339 000	Funktionseinheit	17	275,40
42 132 000	Auslauf, lang	17	275,40	42 340 000	Magnetventil	15	165,25
42 133 000	Auslauf, mittel	17	275,40	42 341 000	Servomotor	19	430,00
42 152 00M	Schmutzfangsieb, 2 Stk.	12	77,10	42 342 000	Anschlusskabel-Set	16	215,55
42 153 000	Set Ventilsitz		13,15	42 343 000	Eckventil	05	17,70
42 158 00M	Befestigungssatz, 4 Stk.	05	17,70	42 344 000	Abgangsmutter	02	6,30
42 177 00M	Sticker, 5 Stk.		4,10	42 345 000	Dichtungssatz	03	9,40
42 187 000	Elektronik	19	430,00	42 346 000	Druckknopf	11	60,75
42 188 000	Urinal Elektronik 6V	19	430,00	42 347 000	Abgangsmutter	11	60,75
42 190 000	WC-Elektronik für Druckspüler	20	515,55	42 348 000	Betätigungseinheit	10	49,30
42 191 000	Tectron Skate Abdeckplatte	16	215,55	42 349 000	Temperaturfühler	18	345,75
42 191 SD0	Tectron Skate Abdeckplatte	17	275,40	42 354 000	Kartusche	12	77,10
42 193 000	Abdeckplatte	16	215,55	42 356 000	Drossel	02	6,30
42 195 000	Halterung für Füllventil	01	4,30	42 358 000	Halterahmen	07	29,05
42 199 000	Schutzplatte	03	9,40	42 359 000	Abdeckplatte mit Elektronik	18	345,75
42 206 000	Anschlusschlauch	06	23,35	42 363 000	Mischwelle und Hebel	11	60,75
42 226 000	Vorabspernung	13	97,20	42 365 000	Auslauf	19	430,00
42 227 000	Steuergerät	19	430,00	42 366 000	Auslaufbefestigung	01	4,30
42 228 000	Radarmelder	21	690,10	42 367 000	Auslauf	15	165,25
42 229 000	MV-Kartusche	15	165,25	42 369 0A0	Abdeckplatte mit Drucktaste	17	275,40
42 231 000	Schutzplatte	03	9,40	42 369 KS0	Abdeckplatte mit Drucktaste	17	275,40
42 233 000	Anschlusschlauch	05	17,70	42 369 LS0	Abdeckplatte mit Drucktaste	17	275,40
42 234 000	Wasseranschluss	06	23,35	42 371 000	Abdeckplatte mit Drucktaste		90,90
42 235 000	Eckventil	04	13,50	42 371 BR0	Abdeckplatte mit Drucktaste	16	215,55
42 236 000	Halter für Ablaufrohrbogen	05	17,70	42 371 P00	Abdeckplatte mit Drucktaste	13	97,20
42 242 000	Reduzierstück	04	13,50	42 371 SD0	Abdeckplatte mit Drucktaste	14	123,20
42 243 000	Halterung für Ablaufbogen	04	13,50	42 371 SH0	Abdeckplatte mit Drucktaste	10	49,30
42 246 000	Halterung	03	9,40	42 373 KS0	Abdeckplatte mit Drucktaste	17	275,40
42 247 000	Haltebolzen, 2 Stk.	05	17,70	42 373 LS0	Abdeckplatte mit Drucktaste	17	275,40
42 250 000	Zu-/Ablaufgarnitur	03	9,40	42 374 SD0	Abdeckplatte mit Drucktaste	15	165,25
42 253 000	Ablaufventil		86,10	42 375 000	Abdeckplatte mit Drucktaste	12	77,10
42 254 000	Mischwelle und Hebel		169,45	42 375 P00	Abdeckplatte mit Drucktaste	12	77,10
42 255 000	Adapter mit Durchflussbegrenzer		52,95	42 375 SH0	Abdeckplatte mit Drucktaste	11	60,75
42 261 SD0	Platte und Druckknopf	19	430,00	42 377 000	Abdeckplatte mit Drucktaste	11	60,75
42 265 000	Umrüstset		153,75	42 377 P00	Abdeckplatte mit Drucktaste	11	60,75
42 269 000	Rahmen	05	17,70	42 377 SD0	Abdeckplatte mit Drucktaste	15	165,25
42 271 00M	Nippel, 10 Stk.	11	60,75	42 377 SH0	Abdeckplatte mit Drucktaste	11	60,75
42 278 000	Steck-Transformator	15	165,25	42 378 000	Abdeckplatte mit Drucktaste	13	97,20
				42 378 P00	Abdeckplatte mit Drucktaste	12	77,10

Unsere auf dieser Seite angegebenen Notierungen sind Bruttopreise ohne MWST. Sie verstehen sich per Produktnummer.

Preise bei Mehrfachverpackungen (00M) verstehen sich per Verpackung.

N = Abrechnung auf Basis GROHE Nettopreissystem

\*UVP =

unverbindliche Preisempfehlung



# GROHE ERSATZTEILPREISLISTE

Produkt- nummer	Produktbezeichnung	Preis- gruppe	Brutto-Preis UVP* (Euro)	Produkt- nummer	Produktbezeichnung	Preis- gruppe	Brutto-Preis UVP* (Euro)
42 378 SH0	Abdeckplatte mit Drucktaste	11	60,75	42 457 000	Generator	17	275,40
42 379 000	Abdeckplatte mit Drucktaste	12	77,10	42 458 000	Elektronik	19	430,00
42 379 P00	Abdeckplatte mit Drucktaste	12	77,10	42 459 000	Sensia IGS Anschluß-Set		92,45
42 379 SH0	Abdeckplatte mit Drucktaste	11	60,75	42 469 000	Magnetventil	16	215,55
42 380 000	Abdeckplatte mit Drucktaste	11	60,75	42 470 000	Schaltnetzteil	13	97,20
42 380 P00	Abdeckplatte mit Drucktaste	12	77,10	42 472 000	Magnetventil	11	60,75
42 380 SH0	Abdeckplatte mit Drucktaste	11	60,75	42 475 000	Magnetventil		205,50
42 383 000	Kartusche		63,80	42 476 000	Magnetventil	11	60,75
42 384 000	Kartusche		63,80	42 477 000	Geruchverschluss	16	215,55
42 386 000	Druckknopf	14	123,20	42 478 000	Elektronik	20	515,55
42 387 000	Abgangsstützen	16	215,55	42 479 000	Magnetventil	12	77,10
42 388 000	Steckernetzteil	12	77,10	42 481 KS0	Abdeckplatte mit Drucktaste		297,15
42 389 000	Gegenverschraubung	04	13,50	42 481 LS0	Abdeckplatte mit Drucktaste		297,15
42 390 000	Magnetventil		164,20	42 484 000	Elektronik	12	77,10
42 391 000	Anschlussschlauch	05	17,70	42 572 00M	Rückflussverhinderer	04	13,50
42 393 000	Batteriekasten mit Batterie		52,30	42 573 SD0	Drehgriff für Küchenspüle		47,00
42 394 000	Magnetventil	17	275,40	42 574 SD0	Drehgriff für Küchenspüle		47,00
42 395 000	Sieb	07	29,05	42 575 SD0	Drehgriff für Küchenspüle		47,00
42 398 000	Revisionschacht	07	29,05	42 576 SD0	Stopfen für Küchenspüle		31,90
42 399 000	Magnetventil	15	165,25	42 577 SD0	Stopfen für Küchenspüle		57,90
42 400 000	Gegenverschraubung	03	9,40	42 578 SD0	Abdeckelement für Küchenspüle		22,25
42 401 000	Mischhebel	09	38,45	42 579 SD0	Abdeckelement für Küchenspüle		22,25
42 403 000	Anschlussschlauch	05	17,70	42 580 SD0	Stopfen für Küchenspüle		31,90
42 404 00M	Rückflussverhinderer, 5 Stk.	08	33,45	42 582 000	Mousseur	04	13,50
42 408 000	Kappe	07	29,05	42 586 SD0	Drehgriff für Küchenspülen, eckig	10	49,30
42 412 000	Kartusche	14	123,20	42 587 SD0	Drehgriff für Küchenspülen, rund	10	49,30
42 413 00M	Sieb, 5 Stk.		28,50	42 588 SD0	Stopfen für Küchenspülen	08	33,45
42 414 000	Schaltnetzteil	14	123,20	42 589 SD0	Stopfen für Küchenspülen	08	33,45
42 415 000	Abdeckplatte mit Elektronik	17	275,40	42 590 SD0	Abdeckelement für Küchenspüle	05	17,70
42 416 000	Mischwelle	11	60,75	42 593 000	Ventilsitz mit Spülstromdrossel	08	33,45
42 417 000	Anschlussschlauchset	14	123,20	42 674 000	Betätigungshebel	03	9,40
42 418 000	Auslauf	17	275,40	42 679 000	Stahlmantelschlauch	05	17,70
42 418 DC0	Auslauf	18	345,75	42 682 000	Zentraltraverse	05	17,70
42 419 000	Halterahmen	07	29,05	42 689 000	Verlängerung	03	9,40
42 420 000	Auslauf	15	165,25	42 690 000	Ablaufventil, unterbrechbar	12	77,10
42 420 DC0	Auslauf	17	275,40	42 691 000	Ventilsitz mit O-Ring	05	17,70
42 421 000	Abdeckplatte mit Elektronik	16	215,55	42 695 000	Eckventil für Eurodisc SE/Europlus E		22,55
42 421 SD0	Abdeckplatte mit Elektronik	18	345,75	42 698 00M	Dichtung, 5 Stk.	05	17,70
42 422 000	Schraubenset	05	17,70	42 706 00M	Adapter		19,40
42 423 000	Auslauf	17	275,40	42 707 000	Zugstange	09	38,45
42 424 000	Magnetventil	16	215,55	42 713 000	Kartusche Controcon AP		137,50
42 425 000	Batteriekasten mit Batterie		52,30	42 715 00M	Dichtungssset, 5 Stk.	05	17,70
42 426 000	Auslauf	16	215,55	42 717 000	Kartusche Controcon UP	17	275,40
42 427 KS0	Abdeckplatte mit Elektronik		709,20	42 730 000	Eckventil		29,60
42 427 LS0	Abdeckplatte mit Elektronik		709,20	42 736 000	Halterahmen für Tectron	11	60,75
42 430 000	Auslauf	16	215,55	42 740 000	Magnetventil für Tectron 6V		440,40
42 431 000	Auslaufbefestigung	07	29,05	42 745 000	Hubmagnet-Betät. für UP-SK	21	690,10
42 432 000	Kartusche	14	123,20	42 764 00M	Gewindebolzen, 2 Stk.	05	17,70
42 433 000	Temperaturwählgriff		37,35	42 766 000	Distanzrohr DN 80	04	13,50
42 438 000	Magnetventil	15	165,25	42 773 000	Ventilsitz	06	23,35
42 439 000	Elektronik	16	215,55	42 774 000	Ablaufventil	12	77,10
42 440 000	Abdeckplatte mit Elektronik	20	515,55	42 775 000	Schlauch-Set	03	9,40
42 440 SD0	Abdeckplatte mit Elektronik	21	690,10	42 788 000	Befestigungsschraube	04	13,50
42 441 000	Mischhebel	10	49,30	42 789 000	Gehäuse mit Elektronik	20	515,55
42 443 000	Abdeckplatte mit Elektronik	17	275,40	42 790 000	Halterahmen für 37751	11	60,75
42 445 000	Auslauf	16	215,55	42 791 000	Magnetventil mit Sieb für 37751		315,15
42 447 SD0	Abdeckplatte mit Elektronik	18	345,75	42 792 000	Dichtungssatz für 37751	07	29,05
42 448 000	Abdeckplatte	17	275,40	42 797 000	Kolben für Tectron 37640		29,60
42 449 SD0	Abdeckplatte	14	123,20	42 798 000	Schmutzfangsieb	04	13,50
42 451 000	Abdeckplatte	17	275,40	42 820 00M	Einlegeringe, 5 Stk.	09	38,45
42 452 000	Abdeckplatte	15	165,25	42 822 000	Magnetventil 24V, Eckausführung	15	165,25
42 452 LS0	Abdeckplatte	19	430,00	42 823 000	Entlastungsschlauch für 37048	13	97,20
42 452 SD0	Abdeckplatte	15	165,25	42 831 000	Befestigungsschraube, 5 Stk.	01	4,30
42 455 000	Elektronik	19	430,00	42 831 00M	Befestigungsschraube, 5 Stk.	03	9,40
42 456 000	Magnetventil	15	165,25	42 832 000	Mousseur	05	17,70

Unsere auf dieser Seite angegebenen Notierungen sind Bruttopreise ohne MWST. Sie verstehen sich per Produktnummer.

Preise bei Mehrfachverpackungen (00M) verstehen sich per Verpackung.

N = Abrechnung auf Basis GROHE Nettopreissystem

\*UVP =

unverbindliche Preisempfehlung

# GROHE ERSATZTEILPREISLISTE

Produkt- nummer	Produktbezeichnung	Preis- gruppe	Brutto-Preis UVP* (Euro)	Produkt- nummer	Produktbezeichnung	Preis- gruppe	Brutto-Preis UVP* (Euro)
42 836 00M	O-Ring, 10 Stk.		6,00	43 196 000	Halterahmen für Urinal-Abdeckplatte	08	33,45
42 837 000	Reinigungsclip	02	6,30	43 199 000	Halterahmen für WC-Abdeckplatte	10	49,30
42 839 000	Mischwelle und Hebel	12	77,10	43 203 000	Halterahmen für WC-Abdeckplatte	04	13,50
42 840 00M	O-Ring, 10 Stk.	02	6,30	43 204 000	Halterahmen für UR-Abdeckplatte	06	23,35
42 841 000	Gegenverschraubung	07	29,05	43 207 000	Halterahmen für WC-Abdeckplatte	05	17,70
42 852 00M	Dichtung für AV-DF, 10 Stk.	09	38,45	43 208 000	Halterahmen		46,10
42 877 000	Dichtungssatz für 37640/37641	11	60,75	43 210 000	Halterahmen für UR-Abdeckplatte	03	9,40
42 886 000	Batterie		30,00	43 215 000	Halterahmen für WC-Abdeckplatte	13	97,20
42 893 000	Magnetventil für 37640/37641		126,40	43 226 000	Rosette für AP-Urinalspüler	04	13,50
42 908 000	Traverse	05	17,70	43 247 000	Deckel	13	97,20
42 909 000	Austauschdruckspüler		479,55	43 248 000	Deckel mit Gewinding Metall	12	77,10
42 911 000	Dichtung		7,70	43 258 000	Quetschverschraubung	01	4,30
42 923 000	Hülse	06	23,35	43 259 SH0	Abgangsverschraubung	04	13,50
42 928 000	Dichtungssatz		39,35	43 263 000	Eingangsverschraubung R 1/2"		44,05
42 935 000	Umrüstsatz	13	97,20	43 267 000	Eingangsverschraubung	07	29,05
42 937 000	Umrüstsatz für Objekta WE-SPK		80,90	43 281 000	Servomotor für GD2	17	275,40
42 941 00M	Drehstecker, 6 Stk.	07	29,05	43 284 000	Durchflussbegrenzer		11,40
42 943 000	Ablaufbogen DN 50	05	17,70	43 293 000	Adapter mit Schmutzfangsieb	05	17,70
42 944 000	Armaturenanschluss	06	23,35	43 296 00M	Schmutzfangsieb, 5 Stk.		10,25
42 946 000	Ablaufbogen DN 80/100	10	49,30	43 299 000	Mutter		40,05
42 981 000	Rosette		47,05	43 304 000	Abgangsmutter	05	17,70
42 985 000	Kartusche blau	15	165,25	43 306 000	Zugstange für Servomotor in GD2	13	97,20
<b>43</b>				43 307 000	Schlauch	07	29,05
43 005 000	Rohrbogen		19,95	43 310 000	Abgangsmutter	05	17,70
43 008 000	Druckknopf Metall	12	77,10	43 316 000	Abgangsstützen	07	29,05
43 012 000	Dichtungssatz für 37153/37157	09	38,45	43 318 000	Abgangsstützen		33,85
43 016 000	Steckertrafo		210,25	43 325 000	Flex-Schlauch für Rapid SL	05	17,70
43 022 000	Betätigungsstift	05	17,70	43 326 000	Abgangsstützen	08	33,45
43 024 000	Befestigungsset	06	23,35	43 329 000	Abgangsstützen	09	38,45
43 029 00M	Schrauben, 2 Stk.	01	4,30	43 335 000	Brauserohr		136,00
43 038 000	Befestigungssatz	06	23,35	43 342 000	Abgangsstützen	10	49,30
43 043 000	Handrad für UP-Druckspüler	03	9,40	43 349 000	Flex-Schlauch für WE-Spülkasten	04	13,50
43 048 P00	Classic Abdeckplatte für Urinal		132,15	43 352 000	Spülrohr	02	6,30
43 048 SH0	Classic Abdeckplatte für Urinal		132,15	43 356 000	Abgangsbogen		168,70
43 052 000	Kappenhebel	05	17,70	43 372 000	Schlauch kalt		35,55
43 054 000	Kappenhebel metall für 37024	11	60,75	43 373 000	Schlauch warm		35,55
43 056 000	Hebel für AP-WC-Druckspüler		9,60	43 384 000	Kappe	11	60,75
43 064 000	Druckknopf	06	23,35	43 388 000	Drossel	06	23,35
43 066 000	Magnetventil	14	123,20	43 392 000	Vorabsperung	06	23,35
43 067 000	Betätigungsstift	03	9,40	43 393 000	Vorabsperung		28,55
43 071 000	Kartusche	18	345,75	43 401 000	Abdeckkappe		22,00
43 075 00M	Urinalbeckenbefestigung, 2 Stk.	06	23,35	43 404 000	Einsatz	14	123,20
43 078 000	Gewindebolzen, 2 Stk.	04	13,50	43 405 000	Vorabsperung	14	123,20
43 079 000	Verbinder		19,40	43 407 000	Drosseldüse	07	29,05
43 082 00M	Feder, 5 Stk.	04	13,50	43 408 000	Drosseldüse ND	07	29,05
43 085 00M	Schrauben, 4 Stk.	04	13,50	43 409 000	Vorabsperung		28,55
43 088 000	Betätigungskappe		68,80	43 415 00M	Schmutzfangsieb, 10 Stk.		67,05
43 089 000	Betätigungskappe		68,80	43 422 000	Entlastungsventil		33,85
43 091 00M	Sicherungsscheibe, 10 Stk.	06	23,35	43 423 000	Entlastungsventil	12	77,10
43 094 000	Befestigungsschraube		10,30	43 429 000	Rückflussverhinderer		33,00
43 097 00M	Federn, 5 Stk.	04	13,50	43 431 000	Adapter mit RFV und Sieb		67,15
43 101 000	Deckel		113,65	43 432 00M	Rückflussverhinderer, 2 Stk.		19,45
43 102 000	Deckel für UR-Spüler	12	77,10	43 433 000	Rückflussverhinderer		34,65
43 103 000	Deckel für 37139/38185	07	29,05	43 438 000	Kolben	10	49,30
43 104 000	Deckel für 37141/37143	07	29,05	43 444 000	Kolben	13	97,20
43 113 000	Kartusche	18	345,75	43 447 000	Kolben	09	38,45
43 122 000	Deckel für UP-WC-Spüler	13	97,20	43 448 000	Kolben	09	38,45
43 176 000	Abdeckplatte für 42902	15	165,25	43 450 000	Kolben für 37021		33,85
43 177 P00	Classic Abdeckplatte	14	123,20	43 451 000	Kolben für 37145	09	38,45
43 177 SH0	Classic Abdeckplatte	14	123,20	43 453 000	Hülse	06	23,35
43 179 P00	Classic Abdeckplatte		177,40	43 462 00M	Schraube, 2 Stk.	04	13,50
43 179 SH0	Classic Abdeckplatte		177,40	43 467 SH0	Deckel für Spülkasten	10	49,30
43 187 000	Abdeckplatte		85,85	43 470 000	Pneumatik-Betätigung	14	123,20
43 193 000	Abdeckplatte Edelstahl	16	215,55	43 471 000	Hubmagnetbetätigung		707,10
				43 473 SH0	Taste	05	17,70

Unsere auf dieser Seite angegebenen Notierungen sind Bruttopreise ohne MWST. Sie verstehen sich per Produktnummer.

Preise bei Mehrfachverpackungen (00M) verstehen sich per Verpackung.

N = Abrechnung auf Basis GROHE Nettopreissystem

\*UVP =

unverbindliche Preisempfehlung



# GROHE ERSATZTEILPREISLISTE

Produkt- nummer	Produktbezeichnung	Preis- gruppe	Brutto-Preis UVP* (Euro)	Produkt- nummer	Produktbezeichnung	Preis- gruppe	Brutto-Preis UVP* (Euro)
45 142 000	Oberteil 3/8", Keramik		38,35	45 538 IPO	Griff Sentosa 1/2", blau	07	29,05
45 144 000	Griff Costa 1/2", blau/rot	04	13,50	45 540 000	Rosette	07	29,05
45 147 000	Brauseboden	07	29,05	45 545 000	Rosette	06	23,35
45 148 000	Mengenregler	04	13,50	45 547 000	Umstellknopf	09	38,45
45 158 000	Umstellung	11	60,75	45 547 IGO	Umstellknopf	10	49,30
45 163 000	Schaftverschraubung	10	49,30	45 562 000	Adapter		53,95
45 164 000	Gegenverschraubung		12,40	45 592 000	Umstellung	12	77,10
45 166 000	Umstellung	09	38,45	45 603 000	Griff	13	97,20
45 174 000	Rosette	04	13,50	45 605 000	Griffbefestigung	03	9,40
45 180 000	Griff Florida 1/2", blau/rot		26,50	45 607 000	Spindelverlängerung	09	38,45
45 186 000	Griffbefestigung	03	9,40	45 608 000	Rosette	12	77,10
45 187 000	Umstellung	09	38,45	45 609 000	Griff	13	97,20
45 188 000	Drucktaste	06	23,35	45 611 000	Spindelverlängerung	09	38,45
45 196 IPO	Brausestangenhalter	04	13,50	45 620 000	Griffbefestigung	05	17,70
45 199 BIO	Faltenbalg	07	29,05	45 629 000	Rosette	09	38,45
45 201 000	Verlängerungsspindel		9,00	45 630 000	Rosette	14	123,20
45 202 000	Verlängerung		16,20	45 631 000	Anschlussverschraubung	13	97,20
45 203 000	Verlängerung	05	17,70	45 650 IPO	Gleitelement	11	60,75
45 204 000	Spindelverlängerung	04	13,50	45 651 IPO	Brausestangenhalter	07	29,05
45 206 000	Griff Florida 1/2", Symetra		76,30	45 652 000	Abdeckkappe	05	17,70
45 219 000	Rosette	04	13,50	45 652 L00	Abdeckkappe	06	23,35
45 239 000	Rosette	09	38,45	45 652 P00	Abdeckkappe	04	13,50
45 239 G00	Rosette	16	215,55	45 654 000	Demontageschlüssel	02	6,30
45 247 000	Nippel		22,10	45 656 XX0	Pulsatorelement	05	17,70
45 258 000	Griff Costa 1/2", blau	06	23,35	45 661 XX0	Brauseboden	10	49,30
45 282 000	Durchflussbegrenzer	07	29,05	45 662 000	Rosette	06	23,35
45 291 000	Kreuzgriff	12	77,10	45 663 000	Brauseboden	09	38,45
45 304 000	Brauseabgangswinkel	10	49,30	45 664 000	Rosette	06	23,35
45 305 000	Markierungsplättchen	06	23,35	45 665 000	Gewindestift	03	9,40
45 316 000	Hebel-Hospita 1/2", blau/rot	10	49,30	45 669 000	Strahlbildner	12	77,10
45 320 000	Stopfen	07	29,05	45 676 000	Oberteil Keramik		122,60
45 321 000	Umstellgriff	12	77,10	45 682 000	Auslaufbefestigung	05	17,70
45 324 000	Stopfen	03	9,40	45 704 000	Druckschlauch flexibel	10	49,30
45 324 AV0	Stopfen	10	49,30	45 746 000	Umstellung	09	38,45
45 342 000	Oberteil 1/2", Keramik, links		38,35	45 752 000	Gleitelement	15	165,25
45 345 000	Ventilsitz 1/2"		16,90	45 753 000	Brausehalter	13	97,20
45 346 000	Oberteil 1/2", Keramik, rechts		39,35	45 780 000	Anschlag	06	23,35
45 351 000	Strahlregler	04	13,50	45 781 000	Dichtungssset	06	23,35
45 352 000	Brauseschlauch Metall	12	77,10	45 782 000	Keramikscheiben	11	60,75
45 354 000	Griff Supra 1/2", blau	09	38,45	45 800 000	Konsole	11	60,75
45 362 000	Brausestangenhalter	07	29,05	45 829 000	Druckschlauch	08	33,45
45 363 000	Abdeckkappe	03	9,40	45 835 000	Umstellknopf	12	77,10
45 364 000	Abdeckkappe	04	13,50	45 839 000	Spindel	16	215,55
45 380 000	Dichtungssset	06	23,35	45 861 000	Brausehalter	14	123,20
45 392 000	Rosette	09	38,45	45 869 000	Oberteil 1/2", Keramik, rechts		38,35
45 396 000	Auslaufbefestigung	04	13,50	45 877 P00	Brauseboden	11	60,75
45 399 000	Auslaufbefestigung	02	6,30	45 878 000	Dichtungssset	03	9,40
45 412 XX0	Schlauchdichtung	05	17,70	45 879 000	Abdeckkappe	07	29,05
45 417 000	Druckschlauch flexibel	12	77,10	45 881 000	Rückflussverhinderer, 2 Stk.	05	17,70
45 433 000	Rosette	11	60,75	45 882 000	Oberteil 1/2", Keramik, rechts		38,35
45 435 000	Rosette	11	60,75	45 883 000	Oberteil 1/2", Keramik, links		38,35
45 438 000	Hülse	12	77,10	45 885 000	Oberteil 3/4", Keramik, rechts		60,45
45 439 000	Verlängerung	10	49,30	45 887 000	Oberteil Keramik	09	38,45
45 442 000	Druckschlauch	12	77,10	45 888 000	Oberteil 3/4", Keramik, rechts	09	38,45
45 443 000	Umstellung	11	60,75	45 899 000	Schnappkupplung	06	23,35
45 444 000	Gegenverschraubung	06	23,35	45 900 000	Brauseanschlussnippel	08	33,45
45 446 000	Druckschlauch flexibel	12	77,10	45 901 000	Dichtungssset	03	9,40
45 456 000	Schaft	15	165,25	45 914 XE0	Ausgleichsscheibe für Brausestange		15,45
45 459 000	Ausgleichsscheibe		8,95	45 915 000	Umstellung	06	23,35
45 461 000	Druckschlauch flexibel	05	17,70	45 922 000	Abdeckkappe	04	13,50
45 474 000	Auslaufbefestigung	03	9,40	45 923 000	Konsole		26,65
45 481 000	Rückflussverhinderer	04	13,50	45 924 000	Befestigungsset		15,45
45 484 000	Druckschlauch, 2 Stk.	12	77,10	45 933 000	Ersatzteilset	05	17,70
45 493 P00	Griff Chiara 1/2", neutral	12	77,10	45 951 000	Oberteil Brillant 1/2", blau, LE 10	06	23,35
45 534 000	Oberteil Costa 1/2"		23,75	45 954 IPO	Griff Chiara 1/2", neutral	12	77,10

Unsere auf dieser Seite angegebenen Notierungen sind Bruttopreise ohne MWST. Sie verstehen sich per Produktnummer.  
Preise bei Mehrfachverpackungen (00M) verstehen sich per Verpackung.  
N = Abrechnung auf Basis GROHE Nettopreissystem

\*UVP =  
unverbindliche Preisempfehlung

# GROHE ERSATZTEILPREISLISTE

Produkt- nummer	Produktbezeichnung	Preis- gruppe	Brutto-Preis UVP* (Euro)	Produkt- nummer	Produktbezeichnung	Preis- gruppe	Brutto-Preis UVP* (Euro)
45 955 000	Rosette	08	33,45	46 116 KSO	Kappe	08	33,45
45 956 000	Oberteil Brillant 1/2", rot, LE 10	06	23,35	46 116 LSO	Kappe	09	38,45
45 959 000	Oberteil Costa 1/2", blau/rot, LE 10		25,60	46 129 000	Hebel	11	60,75
45 964 000	Oberteil 1/2", Liefereinheit 20 Stk.		9,00	46 130 000	Abdeckkappe	06	23,35
45 965 000	Oberteil 3/8", Liefereinheit 20 Stk.		9,00	46 130 IGO	Abdeckkappe	14	123,20
45 966 000	Oberteil Trecorn 3/8", blau, LE 10	06	23,35	46 133 000	Umstellung	10	49,30
45 967 000	Oberteil Trecorn 3/8", rot, LE 10	06	23,35	46 134 000	Umstellknopf		49,55
45 968 000	Oberteil Trecorn 1/2", blau, LE 10	06	23,35	46 148 L00	Handbrause	12	77,10
45 969 000	Oberteil Trecorn 1/2", rot, LE 10	06	23,35	46 154 000	Drossel	06	23,35
45 970 000	Griff Costa 1/2", blau/rot, LE 10		14,15	46 162 000	Strahlregler	03	9,40
45 976 000	Schnappeinsatz, LE 10 Stk.		0,75	46 163 000	Strahlregler	03	9,40
45 978 000	Oberteil 1/2", Keramik, Liefereinheit 20 Stk.		33,90	46 164 000	Strahlregler	07	29,05
45 979 000	Verlängerung	11	60,75	46 173 IEO	Spülbrause	13	97,20
45 985 000	Griff	11	60,75	46 173 KH0	Spülbrause	15	165,25
45 986 000	Stopfen	10	49,30	46 173 NC0	Spülbrause	11	60,75
45 986 KSO	Stopfen		91,75	46 173 ND0	Spülbrause	15	165,25
45 987 XEO	Strahlregler	05	17,70	46 173 SD0	Spülbrause		236,50
45 988 000	Spindelverlängerung	05	17,70	46 174 000	Brauseschlauch Metall		59,95
45 989 KSO	Bedienpaneel	16	215,55	46 183 000	Hebel	07	29,05
45 989 LSO	Bedienpaneel	16	215,55	46 184 000	Abdeckkappe	02	6,30
45 990 000	Mischeinrichtung	22	965,60	46 191 000	Verlängerung		100,85
45 994 000	Griff Costa	06	23,35	46 229 IPO	Hebel	17	275,40
45 996 000	Rosette	02	6,30	46 230 000	Abdeckkappe	05	17,70
45 997 000	Umstellknopf	12	77,10	46 230 G00	Abdeckkappe	12	77,10
45 999 000	Rosette	13	97,20	46 230 P00	Abdeckkappe	06	23,35
<b>46</b>				46 231 000	Auslaufbrause	13	97,20
46 007 000	Umstellknopf		26,95	46 238 000	Verlängerung, 2 Stk.		68,70
46 008 000	Umstellknopf	10	49,30	46 241 000	Befestigungsset	04	13,50
46 015 000	Hebel	12	77,10	46 242 000	Kappe	03	9,40
46 015 DC0	Hebel		92,35	46 243 000	Kappe	04	13,50
46 015 KSO	Hebel	13	97,20	46 246 000	Auslaufbrause	12	77,10
46 015 LSO	Hebel	13	97,20	46 246 SD0	Auslaufbrause	14	123,20
46 016 000	Umstellknopf	06	23,35	46 249 000	Verschraubung	05	17,70
46 023 000	Hebelkopf	13	97,20	46 254 000	Druckschlauch flexibel	06	23,35
46 025 000	Kappe	06	23,35	46 255 000	Druckschlauch flexibel	06	23,35
46 025 DC0	Kappe	10	49,30	46 257 000	Hebel	12	77,10
46 025 KSO	Kappe	08	33,45	46 259 000	Hebel	11	60,75
46 025 LSO	Kappe	10	49,30	46 275 000	Hebel	12	77,10
46 026 000	Hebel	11	60,75	46 276 000	Befestigungsset	04	13,50
46 048 000	Kartusche Keramik		57,80	46 277 000	Temperaturbegrenzer	03	9,40
46 053 000	Hebel	16	215,55	46 278 000	Kartusche Keramik SMB	13	97,20
46 056 000	Umstellung		41,40	46 279 000	Hebel	11	60,75
46 057 000	Rosette	13	97,20	46 309 KK0	Hebel	13	97,20
46 058 000	Umstellung		52,95	46 309 SD0	Hebel	14	123,20
46 058 F00	Umstellung	11	60,75	46 310 000	Befestigungsset, 5 Stk.	06	23,35
46 058 L00	Umstellung	12	77,10	46 312 IEO	Spülbrause	13	97,20
46 062 000	Rosette	13	97,20	46 312 KH0	Spülbrause	13	97,20
46 065 000	Dichtungsset	09	38,45	46 312 LC0	Spülbrause	13	97,20
46 077 000	Dichtungsset		41,40	46 312 SD0	Spülbrause	16	215,55
46 078 000	Gegenverschraubung	07	29,05	46 312 UU0	Spülbrause	14	123,20
46 081 000	Abdeckkappe	05	17,70	46 315 000	Schnappkupplung	09	38,45
46 088 000	Schraubenset, 2 Stk.	05	17,70	46 318 000	Oberteil Keramik		96,45
46 090 000	Dichtungsset	07	29,05	46 320 IEO	Spülbrause	13	97,20
46 092 000	Brauseschlauch Metall		67,85	46 322 000	Druckschlauch	10	49,30
46 093 000	Hebel	14	123,20	46 323 000	Rückflussverhinderer	09	38,45
46 103 000	Auslaufbrause	11	60,75	46 324 000	Durchflussbegrenzer	05	17,70
46 104 000	Brauseschlauch Metall		50,50	46 335 000	Befestigungsset	04	13,50
46 105 000	Auslaufbrause	10	49,30	46 338 000	Steckkupplung	07	29,05
46 106 000	Drucktaste	05	17,70	46 343 000	Verlängerung	17	275,40
46 107 000	Umstellung	07	29,05	46 345 000	Gegenverschraubung		19,00
46 108 000	Auslaufbrause	14	123,20	46 346 000	Gegenverschraubung	05	17,70
46 113 000	Umstellung	11	60,75	46 374 000	Kartusche Keramik		58,80
46 116 000	Kappe	06	23,35	46 381 V00	Befestigungsset	04	13,50
46 116 DC0	Kappe	08	33,45	46 386 000	Kartusche Keramik	14	123,20
				46 391 000	Umstellknopf	10	49,30

Unsere auf dieser Seite angegebenen Notierungen sind Bruttopreise ohne MWST. Sie verstehen sich per Produktnummer.  
Preise bei Mehrfachverpackungen (00M) verstehen sich per Verpackung.  
N = Abrechnung auf Basis GROHE Nettopreissystem

\*UVP =  
unverbindliche Preisempfehlung



# GROHE ERSATZTEILPREISLISTE

Produkt- nummer	Produktbezeichnung	Preis- gruppe	Brutto-Preis UVP* (Euro)	Produkt- nummer	Produktbezeichnung	Preis- gruppe	Brutto-Preis UVP* (Euro)
46 409 000	Kartusche ND		58,80	46 594 000	Hebel	07	29,05
46 415 IPO	Hebel	11	60,75	46 595 000	Hebel		38,40
46 416 IPO	Griffbefestigung	06	23,35	46 596 000	Griff	09	38,45
46 425 000	Handbrause	11	60,75	46 597 000	Kappe	04	13,50
46 427 000	Kappe	05	17,70	46 600 000	Hebel		41,10
46 429 K00	Dichtungsset	05	17,70	46 601 000	Kappe	04	13,50
46 429 SA0	Dichtungsset	05	17,70	46 601 DC0	Kappe	09	38,45
46 436 000	Kappe	03	9,40	46 608 000	Kappe	05	17,70
46 439 000	Hebel	07	29,05	46 609 000	Hebel		45,80
46 450 000	Absperrgriff	05	17,70	46 610 000	Hebel		36,45
46 458 000	Hebel	09	38,45	46 612 000	Umstellung		149,70
46 460 000	Verschraubung	03	9,40	46 613 000	Rosette		313,40
46 461 000	Kugelgelenk-Mousseur		16,05	46 613 KS0	Rosette		407,25
46 468 000	Rosette	12	77,10	46 613 LS0	Rosette		407,25
46 469 000	Rosette	13	97,20	46 614 000	Rosette		292,05
46 485 000	Umstellknopf	13	97,20	46 614 KS0	Rosette	18	345,75
46 486 000	Kupplungsstück	11	60,75	46 614 LS0	Rosette	18	345,75
46 487 IX0	Schlauchdurchführung	13	97,20	46 626 000	Hebel	11	60,75
46 490 000	Hebel	14	123,20	46 627 000	Verlängerung	14	123,20
46 492 000	Kappe	05	17,70	46 628 000	Hebel	07	29,05
46 492 DC0	Kappe	10	49,30	46 629 000	Auslauf	13	97,20
46 502 000	Hebel	14	123,20	46 631 000	Auslauf	13	97,20
46 513 SD0	Hebel Alira	14	123,20	46 632 V00	Führungs- und Gleitring	04	13,50
46 519 000	Auslaufbrause	12	77,10	46 633 000	Hebel	11	60,75
46 523 000	Umstellung	14	123,20	46 634 000	Hebel	08	33,45
46 535 000	Hebel	10	49,30	46 635 000	Hebel	08	33,45
46 535 DC0	Hebel	11	60,75	46 636 000	Hebel		65,90
46 558 000	Kartusche ND		50,50	46 636 KS0	Hebel		105,35
46 561 000	Hebel	10	49,30	46 636 LS0	Hebel		105,35
46 568 000	Hebel	09	38,45	46 637 000	Hebel		53,10
46 569 000	Hebel	10	49,30	46 637 KS0	Hebel	14	123,20
46 570 000	Kappe	06	23,35	46 637 LS0	Hebel		114,20
46 571 000	Umstellknopf	09	38,45	46 638 000	Hebel	10	49,30
46 572 000	Hebel	09	38,45	46 638 KS0	Hebel	16	215,55
46 572 SD0	Hebel		169,40	46 638 LS0	Hebel	15	165,25
46 573 000	Spülbrause		132,55	46 645 000	Gegenverschraubung	04	13,50
46 573 DC0	Spülbrause		146,45	46 647 000	Hebel	10	49,30
46 575 000	Spülbrause		131,80	46 648 000	Hebel		49,40
46 576 000	Auslaufbrause		111,55	46 651 000	Hebel	09	38,45
46 577 000	Hebel Eurostyle	11	60,75	46 652 000	Griff	14	123,20
46 578 000	Kappe	06	23,35	46 652 DC0	Griff	15	165,25
46 579 000	Hebel		44,30	46 653 000	Hebel	09	38,45
46 580 000	Kartusche Keramik		68,35	46 653 DC0	Hebel	10	49,30
46 581 000	Kappe	04	13,50	46 654 000	Hebel	08	33,45
46 581 DC0	Kappe	09	38,45	46 654 DC0	Hebel	12	77,10
46 581 KS0	Kappe	09	38,45	46 655 000	Kappe	05	17,70
46 581 LS0	Kappe	09	38,45	46 655 DC0	Kappe	06	23,35
46 582 000	Hebel		53,10	46 655 SD0	Kappe	11	60,75
46 583 000	Hebel		65,90	46 656 NC0	Spülbrause	13	97,20
46 584 000	Kappe		19,75	46 656 ND0	Spülbrause	13	97,20
46 584 KS0	Kappe	10	49,30	46 657 NC0	Spülbrause	12	77,10
46 584 LS0	Kappe	10	49,30	46 661 000	Hebel	11	60,75
46 585 000	Umstellknopf		42,75	46 661 KS0	Hebel	16	215,55
46 585 KS0	Umstellknopf	11	60,75	46 661 LS0	Hebel	15	165,25
46 585 LS0	Umstellknopf	12	77,10	46 662 000	Kappe	10	49,30
46 586 000	Rosette		149,50	46 663 000	Abdeckelement	10	49,30
46 586 KS0	Rosette	17	275,40	46 663 KS0	Abdeckelement	14	123,20
46 586 LS0	Rosette	17	275,40	46 663 LS0	Abdeckelement	14	123,20
46 587 000	Rosette	15	165,25	46 664 000	Hebel	10	49,30
46 587 KS0	Rosette	17	275,40	46 664 KS0	Hebel	16	215,55
46 587 LS0	Rosette	19	430,00	46 664 LS0	Hebel	15	165,25
46 590 000	Auslaufbrause	11	60,75	46 665 000	Kappe	10	49,30
46 590 DC0	Auslaufbrause		101,10	46 665 KS0	Kappe	13	97,20
46 592 000	Spülbrause		142,30	46 665 LS0	Kappe	13	97,20
46 592 DC0	Spülbrause		191,10	46 667 000	Hebel	12	77,10

Unsere auf dieser Seite angegebenen Notierungen sind Bruttopreise ohne MWST. Sie verstehen sich per Produktnummer.  
Preise bei Mehrfachverpackungen (00M) verstehen sich per Verpackung.  
N = Abrechnung auf Basis GROHE Nettopreissystem

\*UVP =  
unverbindliche Preisempfehlung



# GROHE ERSATZTEILPREISLISTE

Produkt- nummer	Produktbezeichnung	Preis- gruppe	Brutto-Preis UVP* (Euro)	Produkt- nummer	Produktbezeichnung	Preis- gruppe	Brutto-Preis UVP* (Euro)
46 667 KS0	Hebel		119,75	46 737 000	Umstellung	09	38,45
46 667 LS0	Hebel	16	215,55	46 737 DC0	Umstellung		94,40
46 668 000	Kappe	10	49,30	46 737 KS0	Umstellung	14	123,20
46 668 KS0	Kappe	13	97,20	46 737 LS0	Umstellung	12	77,10
46 668 LS0	Kappe	13	97,20	46 738 000	Hebel	07	29,05
46 669 000	Kappe	10	49,30	46 739 000	Zugstange	06	23,35
46 670 000	Schraubenset	11	60,75	46 739 EN0	Zugstange	08	33,45
46 671 000	Gegenverschraubung	04	13,50	46 740 000	Hebel	06	23,35
46 672 000	Abdeckkappe	05	17,70	46 741 000	Hebel	06	23,35
46 672 KS0	Abdeckkappe	14	123,20	46 742 000	Hebel	09	38,45
46 672 LS0	Abdeckkappe	12	77,10	46 743 000	Hebel	06	23,35
46 674 000	Auslaufbrause	11	60,75	46 743 LS0	Hebel	08	33,45
46 677 000	GROHE Red Duo Griff	09	38,45	46 748 000	Hebel	05	17,70
46 677 DC0	GROHE Red Duo Griff	10	49,30	46 749 000	Hebel	05	17,70
46 678 000	Oberteil	07	29,05	46 750 000	Hebel	05	17,70
46 679 000	GROHE Red Mono Griff	09	38,45	46 751 000	Hebel	08	33,45
46 679 DC0	GROHE Red Mono Griff	10	49,30	46 752 000	Hebel	06	23,35
46 680 000	Mousseur	06	23,35	46 753 000	Hebel	06	23,35
46 681 000	Hebel	09	38,45	46 754 000	Hebel		27,70
46 681 DC0	Hebel	12	77,10	46 754 DC0	Hebel		83,05
46 682 000	Hebel	06	23,35	46 755 000	Hebel	06	23,35
46 683 000	Hebel	06	23,35	46 756 000	Hebel	05	17,70
46 684 000	Hebel	07	29,05	46 757 000	Auslaufbrause	06	23,35
46 685 000	Hebel	07	29,05	46 757 DC0	Auslaufbrause		31,90
46 686 000	Hebel	10	49,30	46 758 000	Auslaufbrause	04	13,50
46 687 000	Hebel	11	60,75	46 759 000	Schraubring	03	9,40
46 688 000	Hebel	11	60,75	46 760 000	Dichtungsset	06	23,35
46 689 000	Hebel	12	77,10	46 763 000	Absperrgriff	05	17,70
46 695 000	Hebel	07	29,05	46 765 000	Mousseur	07	29,05
46 696 000	Hebel	07	29,05	46 767 000	Absperrgriff	06	23,35
46 697 000	Hebel	07	29,05	46 768 000	Absperrgriff	08	33,45
46 698 000	Hebel	07	29,05	46 769 000	Spülbrause	10	49,30
46 701 000	Hebel	08	33,45	46 771 000	Hebel	08	33,45
46 702 000	Hebel	08	33,45	46 779 000	Hebel	08	33,45
46 710 000	Spülbrause	12	77,10	46 781 000	Rosette	14	123,20
46 711 000	Mousseur	06	23,35	46 782 000	Hebel	06	23,35
46 713 000	Oberteil		72,15	46 783 000	Rosette	14	123,20
46 714 000	Hebel	06	23,35	46 784 000	Kappe	03	9,40
46 715 000	Schraubring	03	9,40	46 785 000	Umstellung	13	97,20
46 716 000	Kappe	05	17,70	46 786 000	Hebel	06	23,35
46 717 000	Druckanzeiger		223,15	46 787 000	Zugstange	05	17,70
46 718 000	Strahlregler	03	9,40	46 788 000	Hebel	07	29,05
46 718 DC0	Strahlregler	07	29,05	46 788 DC0	Hebel	14	123,20
46 719 000	Zentrierring	03	9,40	46 789 000	Spülbrause	15	165,25
46 720 000	Zentrierring	05	17,70	46 790 000	Strahlregler	03	9,40
46 721 000	Umstellknopf	12	77,10	46 791 000	Kugelgelenk-Mousseur	07	29,05
46 721 DC0	Umstellknopf		104,55	46 792 000	Hebel	15	165,25
46 722 000	Kappe	05	17,70	46 793 000	Hebel	14	123,20
46 723 000	Hebel	07	29,05	46 794 000	Wasserführung	08	33,45
46 723 DC0	Hebel	14	123,20	46 795 000	Rosette	16	215,55
46 724 000	Strahlregler		18,70	46 796 000	Rosette	16	215,55
46 725 000	Hebel	07	29,05	46 797 000	Hebel	16	215,55
46 726 000	Hebel	06	23,35	46 802 000	Hebel	08	33,45
46 727 000	Kappe	07	29,05	46 803 000	Wasserführung	10	49,30
46 729 000	Hebel	07	29,05	46 804 000	Hebel	15	165,25
46 729 DC0	Hebel	11	60,75	46 805 000	Umstellknopf	09	38,45
46 730 000	Schlauchdurchführung	12	77,10	46 812 000	Hebel	07	29,05
46 730 DC0	Schlauchdurchführung		92,45	46 815 000	Schraubring	03	9,40
46 731 000	Spülbrause	12	77,10	46 822 000	Hebel	08	33,45
46 731 DC0	Spülbrause		100,25	46 822 DC0	Hebel	14	123,20
46 732 000	Brauseschlauch	11	60,75	46 825 000	Hebel	07	29,05
46 732 DC0	Brauseschlauch	15	165,25	46 826 000	Hebel	07	29,05
46 733 SD0	Feder	16	215,55	46 828 000	Hebel	07	29,05
46 734 000	Halter Spülbrause		154,60	46 829 000	Hebel	06	23,35
46 734 DC0	Halter Spülbrause	16	215,55	46 830 000	Auslaufbrause	10	49,30

Unsere auf dieser Seite angegebenen Notierungen sind Bruttopreise ohne MWST. Sie verstehen sich per Produktnummer.  
Preise bei Mehrfachverpackungen (00M) verstehen sich per Verpackung.  
N = Abrechnung auf Basis GROHE Nettopreissystem

\*UVP =  
unverbindliche Preisempfehlung

# GROHE ERSATZTEILPREISLISTE

Produkt- nummer	Produktbezeichnung	Preis- gruppe	Brutto-Preis UVP* (Euro)	Produkt- nummer	Produktbezeichnung	Preis- gruppe	Brutto-Preis UVP* (Euro)
46 830 DC0	Auslaufbrause		72,15	46 917 EN0	Hebel	11	60,75
46 831 000	Auslaufbrause	09	38,45	46 918 000	Hebel	08	33,45
46 832 000	Rosette	13	97,20	46 919 000	Hebel	07	29,05
46 833 000	Hebel	12	77,10	46 919 DC0	Hebel	09	38,45
46 833 IG0	Hebel	13	97,20	46 920 000	Umstellung	11	60,75
46 834 000	Rosette	15	165,25	46 920 AL0	Umstellung	12	77,10
46 836 000	Hebel	12	77,10	46 920 DC0	Umstellung	12	77,10
46 836 IG0	Hebel	12	77,10	46 921 000	Umstellung	14	123,20
46 837 000	Strahlregler, verstellbar	09	38,45	46 923 000	Hebel	04	13,50
46 837 DC0	Strahlregler, verstellbar	10	49,30	46 924 000	Spülbrause	13	97,20
46 837 G00	Strahlregler, verstellbar		46,15	46 924 DC0	Spülbrause	14	123,20
46 838 000	Temperaturbegrenzer	04	13,50	46 925 000	Auslaufbrause	06	23,35
46 857 000	Spülbrause		90,90	46 925 DC0	Auslaufbrause	13	97,20
46 857 DC0	Spülbrause	15	165,25	46 926 000	Spülbrause		116,40
46 858 000	Auslaufbrause	12	77,10	46 926 DC0	Spülbrause		156,10
46 858 DC0	Auslaufbrause	13	97,20	46 927 000	Hebel	09	38,45
46 859 000	Hebel	06	23,35	46 927 DC0	Hebel	13	97,20
46 861 000	S-Anschluss	11	60,75	46 938 000	Hebel	08	33,45
46 862 000	Hebel	06	23,35	46 938 LS0	Hebel	10	49,30
46 863 000	Kartusche	11	60,75	46 939 000	Hebel	10	49,30
46 864 000	Hebel	06	23,35	46 939 LS0	Hebel	10	49,30
46 865 000	Hebel	07	29,05	46 940 000	Hebel	09	38,45
46 866 000	Hebel	07	29,05	46 940 LS0	Hebel	10	49,30
46 867 000	Hebel	07	29,05	46 941 000	Hebel	09	38,45
46 868 000	Hebel	06	23,35	46 941 LS0	Hebel	10	49,30
46 869 000	Hebel	06	23,35	46 942 000	Hebel	09	38,45
46 870 000	Hebel	08	33,45	46 942 LS0	Hebel	11	60,75
46 871 000	Brauseschlauch	11	60,75	46 943 000	Verlängerung	15	165,25
46 871 DC0	Brauseschlauch	14	123,20	46 945 000	Hebel	12	77,10
46 873 SD0	Feder	14	123,20	46 946 000	Hebel	13	97,20
46 875 NC0	Spülbrause	14	123,20	46 947 000	Umstellung	10	49,30
46 875 ND0	Spülbrause	16	215,55	46 947 DC0	Umstellung	11	60,75
46 889 000	Hebel	08	33,45	46 951 000	Hebel	08	33,45
46 889 DC0	Hebel	10	49,30	46 951 LS0	Hebel	12	77,10
46 890 NC0	Spülbrause	13	97,20	46 952 000	Hebel	09	38,45
46 890 ND0	Spülbrause	14	123,20	46 952 LS0	Hebel	12	77,10
46 894 000	Strahlregler, verstellbar	05	17,70	46 953 000	Hebel	09	38,45
46 895 000	Mousseur		27,45	46 953 LS0	Hebel	10	49,30
46 895 DC0	Mousseur		35,70	46 954 000	Hebel	08	33,45
46 896 000	Auslaufbrause	07	29,05	46 954 LS0	Hebel	12	77,10
46 897 000	Hebel	06	23,35	46 955 000	Hebel	08	33,45
46 897 DC0	Hebel	08	33,45	46 955 LS0	Hebel	10	49,30
46 898 000	Hebel	06	23,35	46 956 000	Spülbrause	10	49,30
46 899 000	Kappe	02	6,30	46 956 DC0	Spülbrause	11	60,75
46 900 000	Hebel	06	23,35	46 957 000	Hebel	06	23,35
46 901 000	Verlängerung	13	97,20	46 957 DC0	Hebel	08	33,45
46 902 000	Hebel	07	29,05	46 958 000	Bedieneinheit		113,25
46 903 000	Hebel	06	23,35	46 958 DC0	Bedieneinheit		157,95
46 904 000	Rosette	12	77,10	46 963 000	Kartusche Keramik	08	33,45
46 904 DC0	Rosette		104,55	46 964 KK0	Brauseschlauch GrohFlexx	11	60,75
46 904 LS0	Rosette	14	123,20	46 965 000	Spülbrause	10	49,30
46 905 000	Rosette	12	77,10	46 965 DC0	Spülbrause	12	77,10
46 905 DC0	Rosette		119,75	46 966 000	Hebel	06	23,35
46 905 LS0	Rosette	14	123,20	46 966 DC0	Hebel	08	33,45
46 906 000	Hebel	11	60,75	46 967 000	Spülbrause	11	60,75
46 906 LS0	Hebel	14	123,20	46 967 DC0	Spülbrause	12	77,10
46 907 000	Kartusche Keramik	12	77,10	46 968 KK0	Brauseschlauch		89,50
46 915 000	Hebel	08	33,45	46 971 000	Rosette + Distanzring	15	165,25
46 915 DC0	Hebel	10	49,30	46 971 DC0	Rosette + Distanzring	16	215,55
46 916 000	Hebel	08	33,45	46 971 EN0	Rosette + Distanzring	16	215,55
46 916 AL0	Hebel	10	49,30	46 980 000	Hebel	07	29,05
46 916 DC0	Hebel	10	49,30	46 980 DC0	Hebel	09	38,45
46 916 EN0	Hebel	09	38,45	46 981 000	Hebel	07	29,05
46 917 000	Hebel	08	33,45	46 982 000	Hebel	08	33,45
46 917 DC0	Hebel	10	49,30	46 982 DC0	Hebel	10	49,30

Unsere auf dieser Seite angegebenen Notierungen sind Bruttopreise ohne MWST. Sie verstehen sich per Produktnummer.  
Preise bei Mehrfachverpackungen (00M) verstehen sich per Verpackung.  
N = Abrechnung auf Basis GROHE Nettopreissystem

\*UVP =  
unverbindliche Preisempfehlung

# GROHE ERSATZTEILPREISLISTE

Produkt- nummer	Produktbezeichnung	Preis- gruppe	Brutto-Preis UVP* (Euro)	Produkt- nummer	Produktbezeichnung	Preis- gruppe	Brutto-Preis UVP* (Euro)
46 983 000	Hebel	08	33,45	47 278 000	Anschlagring und Reguliermutter	05	17,70
46 983 DC0	Hebel	10	49,30	47 281 000	Dichtungsset	03	9,40
46 984 000	Hebel	08	33,45	47 282 000	Thermoelement 1/2"		205,50
46 984 DC0	Hebel	10	49,30	47 286 000	Temperaturwählgriff		59,50
46 987 000	Hebel	08	33,45	47 295 000	Rosette	15	165,25
46 987 DC0	Hebel	10	49,30	47 296 000	Absperrhebel		192,50
46 988 000	Hebel	07	29,05	47 300 000	Anschlagring und Reguliermutter	06	23,35
46 988 DC0	Hebel	10	49,30	47 303 000	Dichtungsset, 2 Stk.	04	13,50
46 989 000	Kartusche	10	49,30	47 304 000	Dichtungsset, 2 Stk.	05	17,70
46 990 000	SmartControl Griff	10	49,30	47 305 000	Dichtungsset, 2 Stk.	04	13,50
46 991 000	SmartControl Rosette	11	60,75	47 308 000	Sicherungsring, 2 Stk.	04	13,50
46 994 000	SmartControl Rosette	11	60,75	47 309 000	Absperrgriff	13	97,20
46 997 000	Bedieneinheit		113,25	47 310 000	Thermoelement 3/4"	16	215,55
46 997 DC0	Bedieneinheit		147,25	47 311 000	Absperrgriff	13	97,20
<b>47</b>				47 318 000	Kupplungsstück	10	49,30
47 005 000	Absperrspindel, 2 Stk.	07	29,05	47 324 000	Griff	13	97,20
47 010 000	Thermoelement Bimetall		242,25	47 326 000	Rosette	17	275,40
47 011 000	Thermoelement warm rechts	17	275,40	47 327 000	Nippel	09	38,45
47 012 000	Thermoelement		276,95	47 328 000	Verlängerung		169,90
47 016 000	Thermoelement warm rechts	18	345,75	47 349 000	Thermoelement klein	14	123,20
47 017 000	Absperrspindel, 2 Stk.	10	49,30	47 350 000	Steckschlüsselregulierung	17	275,40
47 019 000	Thermoelement 3/4" Bimetall		440,35	47 351 000	Sitz	10	49,30
47 020 000	Thermoelement 3/4" warm rechts	19	430,00	47 352 000	Temperaturwählgriff	07	29,05
47 024 000	Thermoelement 1/2"		234,35	47 353 000	Absperrgriff Spartaste	07	29,05
47 025 000	Thermoelement 3/4"		440,35	47 354 000	Umstellknopf	05	17,70
47 028 000	Dichtungsset	11	60,75	47 355 000	Anschlussnippel	06	23,35
47 032 000	Thermoelement 3/4" warm rechts	20	515,55	47 363 000	Anschlussnippel	07	29,05
47 040 000	Thermoelement 1/2" warm rechts	20	515,55	47 364 000	Aquadimmer	13	97,20
47 044 000	Führungsplatte	10	49,30	47 368 000	Rosette	17	275,40
47 045 000	Dichtungsset	12	77,10	47 371 000	Rückflussverhinderer	13	97,20
47 052 000	Dichtungsset	12	77,10	47 373 000	Rückflussverhinderer mit Absp.	15	165,25
47 061 000	Thermoelement 1/2" warm rechts	17	275,40	47 375 IPO	Absperrgriff Spartaste	09	38,45
47 064 000	Thermoelement 1/2" Bimetall		404,70	47 376 000	Wasserführung	05	17,70
47 092 000	Absperrgriff	07	29,05	47 379 000	Thermoelement 3/4", rechts	18	345,75
47 095 000	Absperrgriff	12	77,10	47 398 000	Schalldämpfer	04	13,50
47 111 000	Thermoelement 1/2"		282,20	47 399 000	Sitz	04	13,50
47 117 000	Oberteil 1/2" Keramik, Armhebel		60,45	47 409 000	Temperaturwählgriff	11	60,75
47 135 000	Sieb, 10 Stk.	05	17,70	47 410 000	Armhebel	15	165,25
47 141 000	Dichtungsset	10	49,30	47 414 000	Armhebel	14	123,20
47 156 000	Kreuzgriff	14	123,20	47 417 000	Verschraubung		49,55
47 167 000	Anschlagring und Reguliermutter	04	13,50	47 439 000	Thermostat-Kompaktkartusche 1/2"		102,75
47 170 000	Rosette	12	77,10	47 440 IGO	Temperaturwählgriff	11	60,75
47 175 000	THM-Kompaktkartusche 1/2", rechts		229,50	47 440 IPO	Temperaturwählgriff	08	33,45
47 186 000	THM-Kompaktkartusche 3/4", rechts		255,80	47 441 000	Anschlagring und Reguliermutter	04	13,50
47 187 000	Absperrgriff	06	23,35	47 442 IGO	Absperrgriff Spartaste	11	60,75
47 188 000	Rosette oval	14	123,20	47 442 IPO	Absperrgriff Spartaste	09	38,45
47 189 000	Rückflussverhinderer, 2 Stk.		39,60	47 450 000	Thermoelement 1/2"		121,00
47 189 DC0	Rückflussverhinderer, 2 Stk.	10	49,30	47 451 IPO	Temperaturwählgriff	17	275,40
47 189 EN0	Rückflussverhinderer, 2 Stk.	10	49,30	47 453 IPO	Absperrgriff	16	215,55
47 195 000	Verschlusschraube	07	29,05	47 455 000	Rosette	09	38,45
47 203 000	Verschraubung	07	29,05	47 456 000	Umstellung	09	38,45
47 206 000	Rosette	16	215,55	47 459 IPO	Rosette		345,70
47 209 000	Dichtungsset	12	77,10	47 463 IPO	Rosette	18	345,75
47 217 000	Thermoelement 1/2"	14	123,20	47 465 000	Sitz	07	29,05
47 220 000	Thermoelement 3/4"	16	215,55	47 466 000	Rückflussverhinderer 3/4"	13	97,20
47 238 000	Umstellung	09	38,45	47 467 000	Vorabsperrung 3/4"	09	38,45
47 239 000	Temperaturwählgriff	14	123,20	47 473 000	Anschlussverschraubung mit RFV	14	123,20
47 245 000	Absperrgriff Spartaste	09	38,45	47 477 000	Rückflussverhinderer	10	49,30
47 246 IPO	Absperrgriff Spartaste	13	97,20	47 483 000	Thermostat-Kompaktkartusche 3/4"	15	165,25
47 248 000	Griffbefestigung	04	13,50	47 525 000	Hülse	05	17,70
47 255 000	Temperaturwählgriff	07	29,05	47 526 000	Rosette	15	165,25
47 256 IPO	Temperaturwählgriff	13	97,20	47 542 IPO	Griff	09	38,45
47 262 000	Aquadimmer	15	165,25	47 543 000	Rosette	13	97,20
47 264 IPO	Absperrgriff	12	77,10	47 544 IPO	Temperaturwählgriff	10	49,30
				47 545 IPO	Absperrgriff	11	60,75

Unsere auf dieser Seite angegebenen Notierungen sind Bruttopreise ohne MWST. Sie verstehen sich per Produktnummer.  
Preise bei Mehrfachverpackungen (00M) verstehen sich per Verpackung.  
N = Abrechnung auf Basis GROHE Nettopreissystem

\*UVP =  
unverbindliche Preisempfehlung



# GROHE ERSATZTEILPREISLISTE

Produkt- nummer	Produktbezeichnung	Preis- gruppe	Brutto-Preis UVP* (Euro)	Produkt- nummer	Produktbezeichnung	Preis- gruppe	Brutto-Preis UVP* (Euro)
48 005 000	Rosette	03	9,40	48 159 DC0	Mousseur	04	13,50
48 006 000	Umstellung	05	17,70	48 160 000	Durchflussbegrenzer	05	17,70
48 007 000	Sieb und Gewindestift	03	9,40	48 163 000	Mischeinrichtung	21	690,10
48 009 000	Mousseur	05	17,70	48 164 000	Mischeinrichtung	22	965,60
48 011 000	Brauseboden	12	77,10	48 167 000	Pumpvorrichtung	12	77,10
48 013 000	Schraube, 2 Stk.	02	6,30	48 167 DC0	Pumpvorrichtung	13	97,20
48 014 000	Hebel	09	38,45	48 168 000	Rohr		8,95
48 014 DC0	Hebel	11	60,75	48 169 000	Seifenbehälter	04	13,50
48 015 KS0	Veris Griff, Markierung blau	16	215,55	48 170 000	Pumpvorrichtung	12	77,10
48 015 LS0	Veris Griff, Markierung blau	16	215,55	48 171 000	Pumpvorrichtung		96,80
48 016 KS0	Veris Griff, Markierung rot	16	215,55	48 171 DC0	Pumpvorrichtung		91,80
48 016 LS0	Veris Griff, Markierung rot	16	215,55	48 173 000	Mousseur	04	13,50
48 017 000	Anschluss Schlauch	10	49,30	48 177 000	Gleitelement	10	49,30
48 018 000	Anschluss Schlauch	10	49,30	48 178 000	Umstellung	11	60,75
48 019 000	Anschluss Schlauch	10	49,30	48 179 000	Brausestangenhalter		61,35
48 022 000	Umstellknopf	04	13,50	48 180 000	Gleitelement		50,65
48 023 000	Umstellung	04	13,50	48 182 000	Laminarstrahlregler	04	13,50
48 024 000	Strahlregler	04	13,50	48 192 000	Griff	10	49,30
48 027 000	Griff	06	23,35	48 193 000	Hebel	12	77,10
48 028 000	Griff		17,15	48 193 DC0	Hebel	13	97,20
48 030 000	Hebel	05	17,70	48 194 000	Mousseur		35,95
48 031 000	Umstellung	15	165,25	48 194 DC0	Mousseur	09	38,45
48 032 000	Ersatzseitenbrause	10	49,30	48 195 000	Kappe	05	17,70
48 041 000	Griff	10	49,30	48 195 DC0	Kappe	12	77,10
48 042 000	Oberteil	10	49,30	48 196 000	Mousseur	08	33,45
48 043 000	Griff	09	38,45	48 196 DC0	Mousseur		43,55
48 044 000	Spindelverlängerung		47,05	48 197 000	Steuereinheit	15	165,25
48 045 000	Spindelverlängerung	11	60,75	48 200 000	Zugstange	06	23,35
48 046 000	Abdeckring	11	60,75	48 201 000	Verschraubung	02	6,30
48 047 000	Abdeckring	12	77,10	48 213 000	Magnetventil	15	165,25
48 055 000	Mousseur	08	33,45	48 214 000	Steuereinheit	17	275,40
48 056 000	Mousseur	08	33,45	48 215 000	Griff Grandera	15	165,25
48 058 000	Umstellung	13	97,20	48 215 IGO	Griff Grandera	15	165,25
48 060 000	Griff	08	33,45	48 216 000	Umstellknopf	12	77,10
48 061 000	Griff	08	33,45	48 216 IGO	Umstellknopf	13	97,20
48 062 000	Griff		32,30	48 217 000	Umstellknopf	07	29,05
48 063 000	Strahlregler	09	38,45	48 217 G00	Umstellknopf	05	17,70
48 064 000	Spindelverlängerung	13	97,20	48 218 000	Griff Grandera	11	60,75
48 065 000	Anschlussnippel	04	13,50	48 218 IGO	Griff Grandera	12	77,10
48 067 000	Griff	06	23,35	48 219 00M	Sicherungsring, 5 Stk.	10	49,30
48 071 000	Griff	03	9,40	48 234 00M	Schlüssel, 5 Stk.	06	23,35
48 072 000	Mousseur	04	13,50	48 251 000	Mousseur	03	9,40
48 075 000	Mousseur	03	9,40	48 251 DC0	Mousseur	04	13,50
48 092 000	Brausestangenhalter	05	17,70	48 257 00M	Sicherungsscheibe, 5 Stk.	05	17,70
48 093 000	Gleitelement	08	33,45	48 259 000	Hebelgriff	06	23,35
48 095 000	Brausestangenhalter	03	9,40	48 259 EN0	Hebelgriff	07	29,05
48 098 000	Brausestangenhalter		13,60	48 263 000	Dichtungssset	05	17,70
48 098 DC0	Brausestangenhalter	05	17,70	48 264 000	Strahlregler	02	6,30
48 099 000	Gleitelement	07	29,05	48 266 00M	Sicherungsscheibe, 5 Stk.	04	13,50
48 099 DC0	Gleitelement	09	38,45	48 269 000	Absperrgriff	05	17,70
48 100 000	Brausestangenhalter		23,20	48 270 000	Mousseur	05	17,70
48 100 DC0	Brausestangenhalter	10	49,30	48 271 000	Mousseur	05	17,70
48 101 000	Pumpvorrichtung	11	60,75	48 275 000	Strahlregler	05	17,70
48 101 DC0	Pumpvorrichtung	11	60,75	48 276 000	Rückflussverhinderer	03	9,40
48 113 000	Fernbedienung	19	430,00	48 277 000	Rückflussverhinderer	08	33,45
48 114 000	Fernbedienung		364,80	48 279 000	Brausestangenhalter	08	33,45
48 118 000	Rosette	06	23,35	48 293 000	Brauseschlauch	11	60,75
48 126 000	Umstellknopf	10	49,30	48 297 000	Kartusche	12	77,10
48 127 000	Hebel	08	33,45	48 304 000	Steuereinheit	17	275,40
48 128 000	Umstellknopf	03	9,40	48 305 000	Veris Griffpaar, blau/rot	12	77,10
48 131 000	Griff Allure Brilliant	14	123,20	48 306 000	Eurosmart C Griffpaar, blau/rot	10	49,30
48 132 000	Spindelverlängerung	13	97,20	48 310 000	Concetto Griffpaar, blau/rot	09	38,45
48 139 000	Griff Universal Cube	06	23,35	48 316 000	Lineare Griffpaar, blau/rot	10	49,30
48 158 000	Mousseur	03	9,40	48 333 000	Brausestangenhalter	12	77,10
48 159 000	Mousseur	03	9,40	48 338 000	Umstellung	12	77,10

Unsere auf dieser Seite angegebenen Notierungen sind Bruttopreise ohne MWST. Sie verstehen sich per Produktnummer.  
Preise bei Mehrfachverpackungen (00M) verstehen sich per Verpackung.  
N = Abrechnung auf Basis GROHE Nettopreissystem

\*UVP =  
unverbindliche Preisempfehlung







# GROHE ERSATZTEILPREISLISTE

Produkt- nummer	Produktbezeichnung	Preis- gruppe	Brutto-Preis UVP* (Euro)	Produkt- nummer	Produktbezeichnung	Preis- gruppe	Brutto-Preis UVP* (Euro)
49 091 000	Temperaturwählgriff	10	49,30	65 807 000	Ablaufgarnitur		101,00
49 092 000	Absperrgriff Aquadimmer	09	38,45	65 807 KS0	Ablaufgarnitur		148,15
49 103 000	Rosette	10	49,30	65 807 LS0	Ablaufgarnitur		148,15
49 109 000	Rosette	10	49,30	65 815 000	Anschlusskabel		60,60
49 114 000	Essence Dichtungssystem		99,00	65 936 PDO	Zugstange	08	33,45
49 509 000	Befestigungssatz		53,55	<b>66</b>			
49 510 000	Befestigungssatz		54,35	66 362 00M	Befestigungsschraube, 2 Stk.	01	4,30
49 512 000	Befestigungssatz		33,80	66 558 000	Ablaufventil AV1	12	77,10
49 516 000	Befestigungssatz		20,20	66 728 000	Druckknopf	03	9,40
49 518 000	Befestigungssatz		30,65	66 734 000	Rosette	02	6,30
49 522 000	Montageset		55,50	66 738 000	Druckknopf	02	6,30
49 526 000	Druckknopf		10,70	66 739 000	Rosette	03	9,40
49 528 000	Stossdämpfer		31,60	66 783 000	Revisionschacht	05	17,70
49 529 000	Befestigungssatz		18,30	66 791 000	Revisionschacht		12,50
49 530 000	Stossdämpfer		10,80	66 802 000	Betätigungseinheit	07	29,05
49 538 000	Druckknopf		16,85	66 834 000	Steck-Transformator	12	77,10
49 539 000	Ablaufventil		61,50	66 838 000	Revisionschacht	05	17,70
49 540 000	Füllventil		29,15	66 845 000	Halterahmen	03	9,40
<b>64</b>				66 858 000	Magnetventil	15	165,25
64 110 00M	Sicherungsscheibe, 5 Stk.	03	9,40	66 859 000	Magnetventil	17	275,40
64 156 000	Spülbrause	11	60,75	66 960 000	Schaltnetzteil	14	123,20
64 156 DC0	Spülbrause	12	77,10	66 997 000	Drucktaste	12	77,10
64 158 000	Spülbrause	13	97,20				
64 158 DC0	Spülbrause	15	165,25				
64 159 000	Spülbrause	14	123,20				
64 159 DC0	Spülbrause	16	215,55				
64 175 00M	Sicherungsscheibe, 5 Stk.	13	97,20				
64 186 000	Mousseur	04	13,50				
64 186 DC0	Mousseur		35,95				
64 196 000	Mousseur	05	17,70				
64 304 000	Zugstange	06	23,35				
64 309 000	Umstellknopf	05	17,70				
64 309 DC0	Umstellknopf	05	17,70				
64 309 LS0	Umstellknopf	07	29,05				
64 368 000	Oberteil 1/2" Keramik	07	29,05				
64 374 000	Mousseur	06	23,35				
64 374 DC0	Mousseur	09	38,45				
64 445 000	Strahlregler	04	13,50				
64 447 000	Strahlregler	05	17,70				
64 451 000	Strahlregler	04	13,50				
64 510 000	Steuereinheit	16	215,55				
64 571 000	Schraubring	06	23,35				
64 585 00M	Abdeckkappe, 2 Stk.	02	6,30				
64 689 000	Rückflussverhinderer	06	23,35				
64 811 000	Ersatzglas		145,80				
64 813 000	Bürste		145,80				
64 989 000	Umstellknopf	05	17,70				
64 989 DC0	Umstellknopf	05	17,70				
64 989 EN0	Umstellknopf	05	17,70				
64 999 000	Schnappkupplung	09	38,45				
<b>65</b>							
65 196 000	Zugstange	06	23,35				
65 380 000	Gleitelement	09	38,45				
65 541 00M	Befestigungsklammer, 2 Stk.	04	13,50				
65 621 K00	Strahlregler	10	49,30				
65 621 XE0	Strahlregler	08	33,45				
65 648 000	Umstellknopf	05	17,70				
65 655 000	Umstellung	06	23,35				
65 655 DC0	Umstellung	11	60,75				
65 713 000	Pre-Set Bedienpaneel	15	165,25				
65 713 KS0	Pre-Set Bedienpaneel	16	215,55				
65 713 LS0	Pre-Set Bedienpaneel	16	215,55				
65 790 000	Steckernetzteil	12	77,10				

Unsere auf dieser Seite angegebenen Notierungen sind Bruttopreise ohne MWST. Sie verstehen sich per Produktnummer.  
Preise bei Mehrfachverpackungen (00M) verstehen sich per Verpackung.  
N = Abrechnung auf Basis GROHE Nettopreissystem

\*UVP =  
unverbindliche Preisempfehlung

# ENTDECKEN SIE DIE WELT VON GROHE

Wenn Sie nach Ideen und Inspiration oder nach konkreten Lösungen für Bad und Küche suchen, dann sind Sie bei uns richtig. In der neuen **GROHE Media APP** finden Sie unsere aktuelle GROHE Literatur: von GROHE-Magazinen über Videos und Referenzbücher bis hin zu unseren Broschüren.

In der GROHE Welt finden Sie alles.

GET IT HERE



Grohe AG  
Feldstraße 15  
D - 40545 Düsseldorf  
Germany  
www.grohe.com  
© 09/2018 - Copyright by GROHE



BESUCHEN SIE UNS ONLINE UND  
FOLGEN SIE UNS AUF SOCIAL MEDIA

FACEBOOK grohe.enjoywater | INSTAGRAM grohe\_global  
TWITTER grohe | YOUTUBE grohe | PINTEREST grohe



**Systemanforderungen**

iPhone mit iOS 11.0 oder höher/Smartphone mit Android 6.0 oder höher. Die Bluetooth®-Wortmarke und -Logos sind eingetragene Marken von Bluetooth SIG, Inc. und die Nutzung dieser Marken von Grohe AG erfolgt lizenziert. Andere Marken und Handelsnamen sind Eigentum ihrer jeweiligen Besitzer. Apple, das Apple-Logo, iPod, iPod Touch, iPhone und iTunes sind Marken von Apple Inc., die in den USA und anderen Ländern eingetragen sind. Apple übernimmt keine Verantwortung für die Funktionsfähigkeit dieses Gerätes oder für dessen Einhaltung von Sicherheitsrichtlinien und regulatorischen Anforderungen.

---

# LIXIL SCHAFFT EIN BESSERES ZUHAUSE FÜR ALLE UND ÜBERALL.

Für ein besseres Zuhause bedarf es überraschend wenig: Bäder, in denen man nach einem langen Tag entspannen kann; Küchen, in denen man seiner Kreativität freien Lauf lassen kann; Toiletten, die Sauberkeit und Komfort bieten; Türen und Fenster, die Sie mit der Außenwelt verbinden; Duschen und Armaturen, dank der Sie neue Wasserwelten entdecken; Innen- und Außenbereiche, die Räumen und Flächen Leben einhauchen.

LIXIL wurde im Rahmen einer Fusion der fünf erfolgreichsten japanischen Unternehmen im Bereich Baustoffe und Haustechnik ins Leben gerufen. Seitdem nehmen wir unsere langjährige japanische Tradition als Grundlage, um weltweit führende Technologien und innovative, qualitativ hochwertige Produkte zu schaffen, die Ihrem Zuhause ein neues Gesicht verleihen. Mittlerweile haben wir einige der renommiertesten Namen unserer Branche aus aller Welt mit ins Boot geholt und vereinen nun Marken wie American Standard und GROHE unter einem Dach. Heute beschäftigen wir über 70.000 Mitarbeiter in mehr als 150 Ländern weltweit. Beim gewissen Extra von LIXIL geht es aber nicht nur um das Was und Wo. Es geht auch um das Wie und Warum.

Unsere Innovationen basieren auf sinnvollen Designs, die das Leben unserer Kunden verbessern, wie z. B. die smarten Ecocarat Fliesen, die Gerüche und Feuchtigkeit kontrollieren. Gemeinsam mit führenden Designern und neuen Denkern gehen wir neue, unerforschte Wege, um Produkte wie GROHE Sense Guard zu entwickeln. Mit dieser Innovation lassen sich Wasserlecks im Haus schnell erkennen. Darüber hinaus passen wir unsere Technologien an, um den Zugang für alle zu ermöglichen. Ein Beispiel dafür ist unsere SATO-Produktlinie, die täglich Leben rettet. Schließlich verfolgen wir ein verantwortungsbewusstes Geschäftsmodell, durch das wir auf wichtige globale Themen eingehen können, z. B. im Rahmen unseres Ziels, bis zum Jahr 2020 100 Millionen Menschen Zugang zu sauberen Sanitäreinrichtungen zu bieten.

› **WIR SIND STOLZ DARAUF, MIT UNSEREN PRODUKTEN TÄGLICH DAS LEBEN VON MEHR ALS EINER MILLIARDE MENSCHEN ZU VERBESSERN – DOCH ES GIBT NOCH SO VIEL MEHR MÖGLICHKEITEN.**





# GROHE ALLGEMEINE VERKAUFS- UND LIEFERBEDINGUNGEN

DER GROHE DEUTSCHLAND VERTRIEBS GMBH STAND: 09/2018

Die nachfolgenden Allgemeinen Verkaufs- und Lieferbedingungen (AGB) gelten für die Erbringung sämtlicher Lieferungen und Leistungen durch uns. Soweit diese AGB nichts anderes bestimmen, gelten für alle Verträge die gesetzlichen Bestimmungen.

Die Entgegennahme einer von uns erbrachten Leistung durch den Kunden genügt für die Geltung dieser AGB, wenn der Kunde bei Abschluss des Vertrages in Ausübung seiner gewerblichen oder selbständigen beruflichen Tätigkeit handelt oder juristische Person des öffentlichen Rechts oder öffentlichen Sondervermögens ist (gewerblicher Kunde).

Abweichende Bedingungen des Kunden gelten auch dann nicht, wenn wir nicht ausdrücklich widersprechen.

## I. Angebote

Unsere Angebote sind freibleibend und unverbindlich. Ein Vertrag kommt erst mit schriftlicher Auftragsbestätigung zustande.

## II. Umfang der Lieferung

1. Für den Umfang der Lieferung ist unsere Auftragsbestätigung oder ein etwaig individuell ausgehandelter Vertrag maßgebend.

2. Wir behalten uns zur Anpassung an den Stand der Technik Änderungen in der Ausführung des Leistungsgegenstands vor, soweit Leistungsdaten des Vertragsgegenstands im ganzen dadurch nicht wesentlich verändert werden und dies dem Kunden zumutbar ist. Von wesentlichen Änderungen der Ausführung von Lieferungen werden wir den Kunden vorab informieren.

## III. Preise und Zahlungsbedingungen, Mindestwertzuschlag

1. Alle Preise verstehen sich in Euro zuzüglich Umsatzsteuer ab Werk oder Lager. Die Kosten der Verpackung und Fracht trägt der Kunde. Bei Bestellungen mit einem Nettowert von mindestens € 1.000,- liefern wir im normalen Frachtverkehr frei Haus einschließlich Verpackung.

2. GROHE behält sich das Recht vor, Preise angemessen zu erhöhen, wenn nach Abschluss des Vertrages Kostenerhöhungen, insbesondere aufgrund von Tarifabschlüssen, marktmäßigen Einstandspreisen oder Materialpreissteigerungen eintreten. Diese werden dem Besteller auf Verlangen nachgewiesen.

3. Unsere Rechnungen sind innerhalb von 30 Tagen ab Rechnungsdatum ohne Abzug zur Zahlung fällig, soweit nichts anderes vereinbart ist. Bei Zahlung innerhalb von 14 Tagen gewähren wir 2 % Skonto. Bei Vorauszahlung, also vor Rechnungsstellung, gewähren wir 3 % Skonto. Ein Anspruch auf Skonto besteht nicht, solange ältere, fällige Rechnungen unbezahlt sind. Wechselzahlungen werden nicht akzeptiert.

4. Bei gewerblichen Kunden kommt für Kleinaufträge unter € 500,- Warenwert ohne MwSt. ein Mindestwertzuschlag von € 10,- zuzüglich MwSt. zur Berechnung. Für Sendungen an dritte Empfänger berechnen wir einen Zuschlag von € 10,- zuzüglich MwSt. je Lieferung.

5. Im Falle des Zahlungsverzugs hat der Kunde unsere Forderungen mit 5 % und, wenn der Kunde nicht Verbraucher ist, mit 8 % über dem Basiszinssatz zu verzinsen.

6. Tritt nach Abschluss des Vertrages eine wesentliche Verschlechterung in den Vermögensverhältnissen des Kunden ein, so sind wir berechtigt, vor Ausführung unserer Lieferungen oder Leistungen angemessene Sicherheit zu verlangen. Kommt der Kunde diesem Begehren nicht rechtzeitig nach, sind wir berechtigt, vom Vertrag zurückzutreten; dem Kunden stehen keine Schadensersatzansprüche zu.

7. Die Aufrechnung des Kunden mit Gegenforderungen ist nicht zulässig, es sei denn, die Gegenforderung ist unbestritten oder rechtskräftig festgestellt.

## IV. Zeit und Ort der Lieferung

1. Termine und Fristen sind unverbindlich, solange nicht ausdrücklich schriftlich etwas anderes vereinbart wird. Haben wir die Lieferzeit in der Auftragsbestätigung ausdrücklich als verbindlich zugesagt, so beginnt die Lieferfrist erst nach Klärung aller Einzelheiten für die Ausführung des Auftrags.

2. Im Falle der Nichteinhaltung einer ausnahmsweise verbindlichen Frist aus Gründen, die wir nicht zu vertreten haben, verlängert sich die Frist angemessen. Dies gilt insbesondere im Falle von Arbeitskämpfen und in Fällen höherer Gewalt in unserem Betrieb oder im Betrieb eines Zulieferanten. Wir werden dem Kunden den Beginn und das Ende derartiger Umstände baldmöglichst mitteilen.

3. Kommen wir aufgrund einer ausnahmsweise verbindlich vereinbarten Lieferzeit in Verzug, dann ist der dem Kunden zustehende Schadensersatzanspruch als Folge der uns zurechenbaren und von uns zu vertretenden Pflichtverletzung auf 2 % des Kaufpreises pro vollendete Woche, maximal auf 10 % des Kaufpreises beschränkt. Dies gilt nicht, soweit ein Tatbestand gemäß Abschnitt VII Ziffer 3 vorliegt.

4. Wir sind zu Teillieferungen jederzeit berechtigt.

5. Lieferungen und Leistungen erfolgen, wenn nicht ausdrücklich schriftlich etwas anderes vereinbart ist, ab unserem Werk oder Lager. Die Erbringung von Lieferungen oder Leistungen an anderen Orten erfolgt auf Kosten und Gefahr des Kunden.

## V. Rücksendungen

Von uns gelieferte Ware wird grundsätzlich nicht zurückgenommen. Erklären wir uns nach vorheriger schriftlicher Vereinbarung im Einzelfall hierzu bereit, wird eine Bearbeitungsgebühr von 20 % des Warenwertes zuzüglich MwSt. erhoben. Notwendige Aufarbeitungskosten werden gesondert berechnet. Für Neukartonagen werden € 5,- zzgl. MwSt. pro Produkt in Rechnung gestellt. Retouren mit einem Warenwert unter € 10,- zzgl. MwSt. werden grundsätzlich nicht erstattet. Die Transportgefahr und die Transportkosten trägt der Käufer.

## VI. Eigentumsvorbehalt

1. Wir behalten uns bis zur vollständigen Bezahlung des Kaufpreises einschließlich der für etwaige Nebenleistungen vereinbarten Entgelte das Eigentum an dem Liefergegenstand vor. Gegenüber gewerblichen Kunden bleiben die Liefergegenstände darüber hinaus unser Eigentum bis zur Erfüllung sämtlicher Ansprüche aus der jeweiligen Geschäftsverbindung, gleichgültig aus welchem Rechtsgrund, einschließlich Verzugszinsen und Rechtsverfolgungskosten.

2. Jede Be- oder Verarbeitung der Vorbehaltsware erfolgt für uns. Bei Einbau in fremde Waren durch den Kunden werden wir Miteigentümer der neu entstandenen Produkte im Verhältnis des Wertes der Vorbehaltsware zu den mitverwendeten fremden Waren. Die so entstandenen Produkte gelten ebenfalls als Vorbehaltswaren von uns.

3. Der Kunde ist zur Weiterveräußerung der Vorbehaltsware berechtigt nur unter Eigentumsvorbehalt. Andere Verfügungen, Verpfändungen oder Sicherungsübereignungen sind unzulässig. Bei Zugriffen Dritter auf die Vorbehaltsware wird der Kunde auf unser Eigentum hinweisen und uns unverzüglich benachrichtigen.

4. Der Kunde tritt schon jetzt sicherungshalber alle ihm aus der Weiterveräußerung der Vorbehaltsware zustehenden Forderungen mit Nebenrechten in Höhe des Wertes der Vorbehaltsware an uns ab.



Solange der Kunde seinen Zahlungsverpflichtungen ordnungsgemäß nachkommt, ist er ermächtigt und verpflichtet, die abgetretenen Forderungen einzuziehen. Kommt der Kunde in Zahlungsverzug, sind wir jederzeit berechtigt, die Einzugsermächtigung zu widerrufen und den Abnehmern des Kunden die Abtretung anzuzeigen sowie die Vorbehaltsware zurückzunehmen oder gegebenenfalls die Abtretung der Herausgabeansprüche des Kunden gegen Dritte zu verlangen. Auf unsere Aufforderung wird der Kunde die Abtretung offenlegen und uns die erforderlichen Auskünfte und Unterlagen unverzüglich aushändigen. Wir sind berechtigt, im Falle des Zahlungsverzugs oder im Falle des Antrags des Insolvenzverfahrens über das Vermögen des Kunden die gelieferte Ware sofort wieder in Besitz zu nehmen. In der Zurücknahme oder Verpfändung der Vorbehaltsware durch uns liegt kein Rücktritt vom Vertrag. Die uns durch die Zurücknahme entstehenden Transport- und sonstigen Kosten gehen zu Lasten des Kunden.

### VII. Rechte des Kunden bei Mängeln der Lieferung

Wir gewährleisten, dass die von uns gelieferten Waren der vereinbarten Beschaffenheit und in Ermangelung einer solchen Vereinbarung der üblichen Beschaffenheit entsprechen. Für Mängel des Liefergegenstandes haften wir wie folgt:

1. Wir verpflichten uns, nach unserer Wahl Mängel des Liefergegenstandes entweder durch Nachbesserung oder Ersatzlieferung zu beheben. Hat der Kunde nach einer ersten Aufforderung ergebnislos eine weitere Nachfrist gesetzt oder schlagen zwei Nachbesserungsversuche oder eine Ersatzlieferung fehl, kann der Kunde vom Vertrag zurücktreten oder Minderung verlangen.
2. Die Feststellung von Mängeln ist uns unverzüglich schriftlich zu melden. Die gesetzlichen Untersuchungs- und Rügepflichten gewerblicher Kunden bleiben unberührt.
3. Es wird keine Haftung übernommen bei ungeeigneter oder unsachgemäßer Verwendung, fehlerhafter Montage bzw. Inbetriebsetzung durch den Kunden oder Dritte, natürliche Abnutzung, fehlerhafte oder nachlässige Behandlung, ungeeignete Betriebsmittel oder chemische, elektrochemische oder elektrische Einflüsse, sofern sie nicht auf unser Verschulden zurückzuführen sind.
4. Die Verjährungsfrist für Mängelansprüche beträgt zwei Jahre. Sie beginnt mit der Lieferung des Vertragsgegenstandes.
5. Unbeschadet der Bestimmungen in Abschnitt VII sind alle Schadensersatzansprüche des Kunden ausgeschlossen.

### VIII. Haftung und Schadensersatz

1. Jegliche auf Schadensersatz gerichtete Haftung gleich welcher Art und gleichgültig aus welchem Grunde ist ausgeschlossen.
2. Dies gilt nicht, wenn uns Vorsatz oder grobe Fahrlässigkeit zur Last fällt oder wenn wir aufgrund von Bestimmungen des Produkthaftungsgesetzes für Personen- oder Sachschäden haften, die bei der Nutzung des Liefergegenstandes eingetreten sind.
3. Der Haftungsausschluss gilt ferner nicht, wenn der eingetretene Schaden auf der Verletzung einer wesentlichen Vertragspflicht (Kardinalpflicht) beruht. Eine Kardinalpflicht ist eine solche grundlegende und wesentliche Vertragsverpflichtung, deren Erfüllung das Erreichen des vom Kunden mit Abschluss des Vertrags verfolgten Zwecks überhaupt erst ermöglicht und auf deren Erfüllung der Kunde vertraut hat und vertrauen durfte. Haften wir nach Satz 1, so ist die Haftung auf den zum Zeitpunkt des Vertragsschlusses vorhersehbaren Schaden beschränkt.
4. Im Fall eines von uns zu vertretenden Sachschadens ist unsere Haftung auf die Ersatzleistung unserer Haftpflichtversicherung

begrenzt. Soweit diese nicht eintritt, haften wir im Rahmen der inhaltlichen und umfangmäßigen Begrenzung unserer Haftung nach Absatz 3.

### IX. Lieferantenregress

Soweit der Kunde von einem Endverbraucher wegen eines von uns zu vertretenden Mangels der Lieferung in Anspruch genommen wird, ist der Regress des Kunden darauf beschränkt, von uns Erstattung der Mängelbeseitigungsaufwendungen zu verlangen; im übrigen bleibt es bei der Regelung in Abschnitt VII.

### X. Compliance, Schadloshaltung und Kündigung im Falle einer Vertragsverletzung

1. Der Kunde (einschließlich seiner Mitarbeiter oder Vertreter) ist verpflichtet, alle geltenden Gesetze und Bestimmungen im Zusammenhang mit seinen Pflichten einzuhalten. Insbesondere wird der Kunde (einschließlich seiner Mitarbeiter oder Vertreter)
  - i. weder direkte oder indirekte Zahlungen an Dritte vornehmen, diese veranlassen oder unterstützen, noch Dritten wesentliche Zuwendungen oder Geschenke gewähren – dies gilt insbesondere für seine Kunden, Mitarbeiter, Gesellschafter oder Geschäftsführer – noch wird der Kunde (einschließlich seiner Mitarbeiter oder Beauftragten) solche Zahlungen/Zuwendungen, die nach den einschlägigen Gesetzen ("Antikorruptionspflicht") rechtswidrige und korrupte Praktiken darstellen, weder annehmen noch vereinbaren anzunehmen;
  - ii. alle Handelsbestimmungen im Hinblick auf Compliance (z. B. Embargos, Handelsbeschränkungen) nach geltendem Recht einhalten ("Compliance-Pflicht").
  - iii. Wettbewerbsrecht und insbesondere alle kartellrechtlichen Bestimmungen einhalten ("kartellrechtliche Pflicht");
  - iv. jederzeit die Antikorruptions-, kartellrechtlichen sowie Compliance-Pflichten strikt einhalten, sicherstellen, dass seine Mitarbeiter und Beauftragten diese Pflichten einhalten und im gesamten Geschäftsverkehr deutlich machen, dass er gemäß den Antikorruptions-, kartellrechtlichen sowie Compliance-Pflichten handelt.
2. Im Falle einer Verletzung der Antikorruptions-, kartellrechtlichen oder Compliance-Pflichten
  - i. haben wir Anspruch auf Schadensersatz;
  - ii. wird der Kunde uns gegen alle und von allen Ansprüchen Dritter schadlos halten bzw. freistellen;
  - iii. sind wir zur fristlosen Kündigung des Vertrags berechtigt.

### XI. Schlussbestimmungen

1. Erfüllungsort und Zahlungsort ist unser Hauptsitz. Gerichtsstand ist Düsseldorf, wenn der Kunde Kaufmann im Sinne des Handelsgesetzbuches, juristische Person des öffentlichen Rechts oder öffentlich-rechtlichen Sondervermögens ist. Wir sind berechtigt, den Kunden an dessen Hauptsitz zu verklagen.
2. Es gilt ausschließlich deutsches Recht. Die Anwendung des CISG (Convention on Contracts for the International Sale of Goods vom 11.04.1980) ist ausgeschlossen.
3. Änderungen oder Ergänzungen des Vertrags einschließlich dieser AGB bedürfen der Schriftform. Dies gilt auch für eine Änderung oder Ergänzung dieser Bestimmung.
4. Sollten einzelne Bestimmungen dieser AGB unwirksam sein oder werden, so bleibt die Wirksamkeit der übrigen Bestimmungen hier von unberührt. Die Vertragsparteien sind in diesem Falle verpflichtet, an der Schaffung von Bestimmungen mitzuwirken, durch die ein der unwirksamen Bestimmung wirtschaftlich möglichst nahekommenes Ergebnis rechtswirksam erzielt wird.



Folgen Sie uns

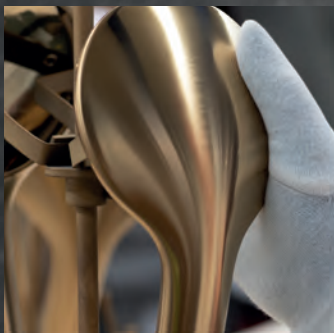

## QUALITÄT

*„Die Marke, die in der Sanitärbranche das höchste Kundenvertrauen genießt“ –  
Wirtschaftswoche, 2017*



## TECHNOLOGIE

*„Eines der **Top 50**-Unternehmen, die die Welt verändern“ –  
Fortune Magazine, 2017*



## DESIGN

*Gewinner von über  
**400 Designpreisen**  
seit 2003*

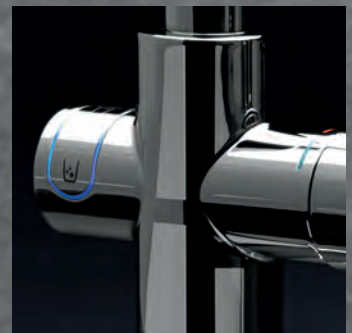

## NACHHALTIGKEIT

***Preisträger des  
CSR-Preises** der  
Bundesregierung, 2017*

GROHE Deutschland Vertriebs GmbH  
Zur Porta 9  
D-32457 Porta Westfalica  
Postfach 1353  
D-32439 Porta Westfalica  
Tel.: +49 (0) 571 39 89 333  
Fax: +49 (0) 571 39 89 999  
www.grohe.de

DE\_01/2020 – Copyright by GROHE  
Änderungen vorbehalten

15001001

PART OF **LIXIL**