

Pure Freude
an Wasser

GROHE
WAVE



RINÇAGE CONFORTABLE À L'EAU PURE

SANS ÉLECTRICITÉ – ABATTANT LAVANT
MÉCANIQUE GROHE



UN RINÇAGE DOUX ADAPTÉ À VOS BESOINS

Grâce à l'abattant lavant mécanique GROHE, transformez votre passage aux toilettes en une expérience incomparable d'hygiène, de fraîcheur et de confort. Comparé à l'utilisation du papier, le rinçage à l'eau est plus naturel, plus hygiénique et plus doux pour votre peau, vous laissant une sensation de fraîcheur et de confiance.

Conçu pour s'adapter à votre cuvette, l'abattant lavant mécanique GROHE offre un rinçage intime ciblé à l'aide de deux douchettes distinctes. La force du jet peut être

réglée et l'hygiène est assurée par un rinçage des douchettes avant et après utilisation.

L'abattant lavant mécanique GROHE transforme vos toilettes en un espace de soins intimes, hygiénique et confortable. Profitez des bienfaits d'un rinçage en douceur avec une expérience relaxante et personnalisée que vous contrôlez entièrement. Il vous suffit de vous installer et de laisser l'abattant lavant GROHE vous offrir le plaisir d'un soin plus hygiénique et confortable. C'est aussi simple que cela.



CONÇU POUR VOTRE CONFORT

L'abattant lavant mécanique GROHE transforme vos WC en un espace confortable et hygiénique où les soins intimes et le nettoyage deviennent une seconde nature. Fixé sur une cuvette de WC, l'abattant n'a pas besoin d'alimentation électrique – le jet est déclenché par un levier latéral actionné uniquement par la pression de l'eau. Contrôlez la douchette du bout des doigts pour une expérience de rinçage efficace et en douceur. Ni gaspillage, ni éclaboussures, ni stress. Fabriqué en Duroplast résistant à l'usure, l'abattant lui-même ajoute un élément visuel élégant à la salle de bains.



UNE HYGIÈNE PARFAITE AVEC LA DOUBLE DOUCHETTE



DOUCHETTE MIXTE

Douce mais efficace, la douche standard orientable assure un rinçage intime très précis. Vous pouvez ajuster l'intensité du jet pour un rinçage plus doux.



DOUCHETTE FÉMININE

Le jet bidet rafraîchissant fonctionne avec un bras de douche séparé pour garantir une hygiène irréprochable. Plus doux et plus large, il est particulièrement délicat et idéal pour les zones intimes des femmes. L'intensité du jet peut également être ajustée pour un confort optimal.



L'ABATTANT AVEC FREIN DE CHUTE

Le siège et l'abattant sont tous deux équipés du mécanisme frein de chute qui évite de se coincer les doigts ou d'endommager le WC.



BUSES RÉTRACTABLES

Les deux bras de douche rétractables sont protégés par un capot pour davantage d'hygiène.



FONCTION DE NETTOYAGE DES BRAS DE DOUCHETTE

La fonction de nettoyage prévient le développement des germes sur les deux bras de douche. Conçus dans un matériau antibactérien, les douchettes sont automatiquement nettoyées avant chaque utilisation par le levier latéral.

UN CONTRÔLE INTUITIF

Le levier de commande se trouve sur le côté de l'abattant lavant, directement à portée de main. Il permet de sélectionner le type de jet et d'ajuster la pression de l'eau. Pour activer la fonction de nettoyage des bras de douche, poussez ou levez le levier jusqu'à mi-chemin. Pour la fonction de douche standard, appuyez à fond sur le levier. Pour la fonction de bidet, levez à fond le levier.



POSITION DE NETTOYAGE AUTOMATIQUE DES DOUCHETTES



POSITION DE NETTOYAGE AUTOMATIQUE DES DOUCHETTES



LEVIER VERS LE BAS : DOUCHETTE STANDARD



LEVIER VERS LE HAUT : DOUCHETTE FÉMININE

BAU CERAMIC LA POLYVALENCE AU SERVICE DE LA VIE MODERNE

Conçu pour être compatible avec une large gamme de WC, l'abattant lavant mécanique GROHE est une solution simple. S'installant très facilement sur vos WC, il vous suffit de le raccorder à l'alimentation en eau. Pour un accord parfait entre la forme et la fonction, GROHE recommande une association avec la collection GROHE Bau Ceramic, une gamme attrayante et contemporaine offrant tout ce dont vous avez besoin pour créer une salle de bains moderne et attractive, lavabos et cuvettes compris. Ses lignes se combinent harmonieusement au design de l'abattant lavant mécanique GROHE, assurant un maximum de confort, de performance et d'esthétique.

PERFECT MATCH

Chez GROHE, nous pensons qu'une salle de bains réussie possède en son cœur un design harmonieux. Ce doit être un espace où chaque élément s'accorde à la perfection avec les autres, tant dans sa fonction que dans sa forme. Avec GROHE, vous pouvez être sûr que rien n'est laissé au hasard, de la céramique à la robinetterie en passant par les plus petits accessoires. Nos solutions de salles de bains parfaitement assorties vous garantiront un design unique, à l'image de votre personnalité.

EXEMPLES D'INSTALLATION DE L'ABATTANT LAVANT MÉCANIQUE

L'abattant lavant mécanique peut être facilement relié à différents points de raccordement d'eau.

RACCORDEMENT À L'ALIMENTATION EN EAU DU RÉSERVOIR

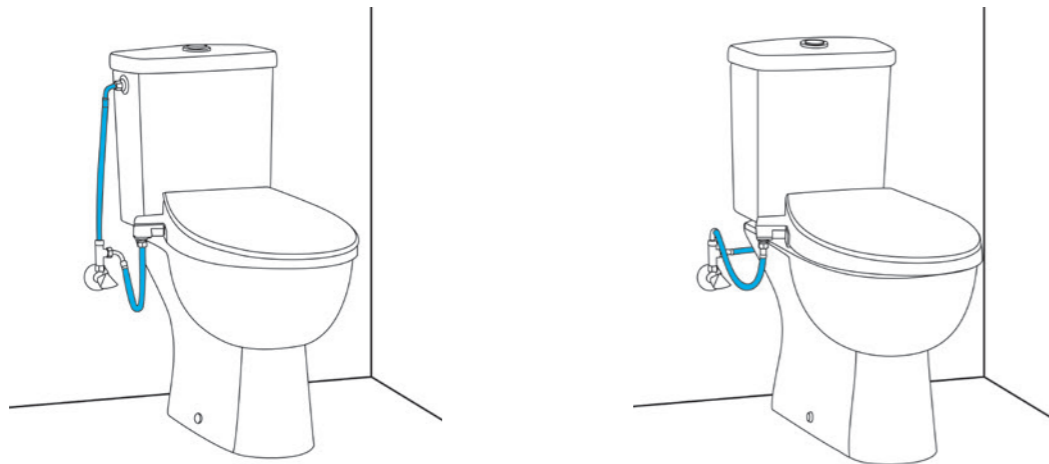

RACCORDEMENT À L'ALIMENTATION EN EAU D'UNE DOUCHETTE À GACHETTE

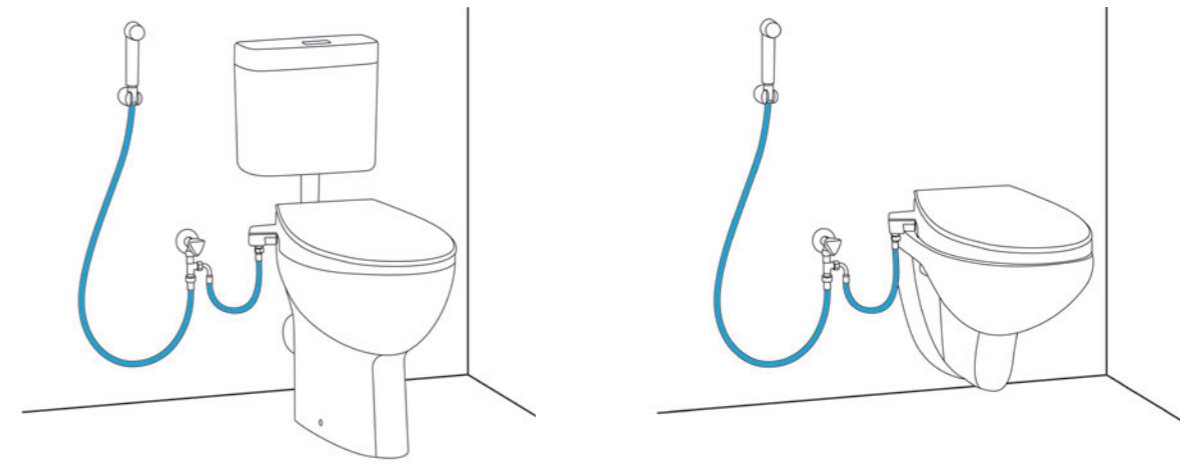

RACCORDEMENT À L'ALIMENTATION EN EAU À L'INTÉRIEUR DU RÉSERVOIR

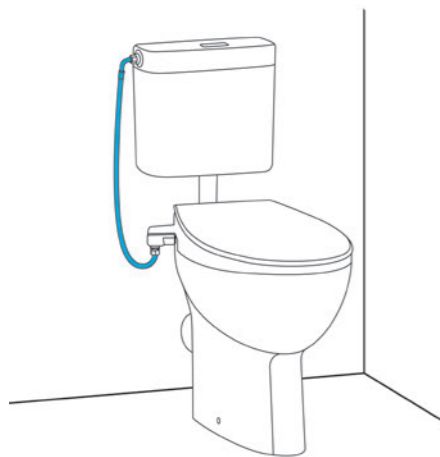

RACCORDEMENT À L'ALIMENTATION EN EAU DU LAVABO

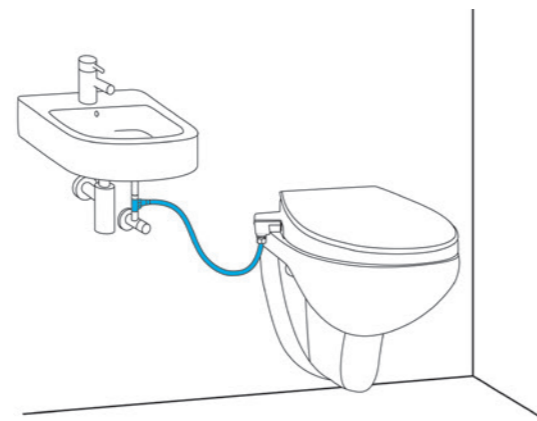

RACCORDEMENT À DES TUYAUX DERRIÈRE LE MUR

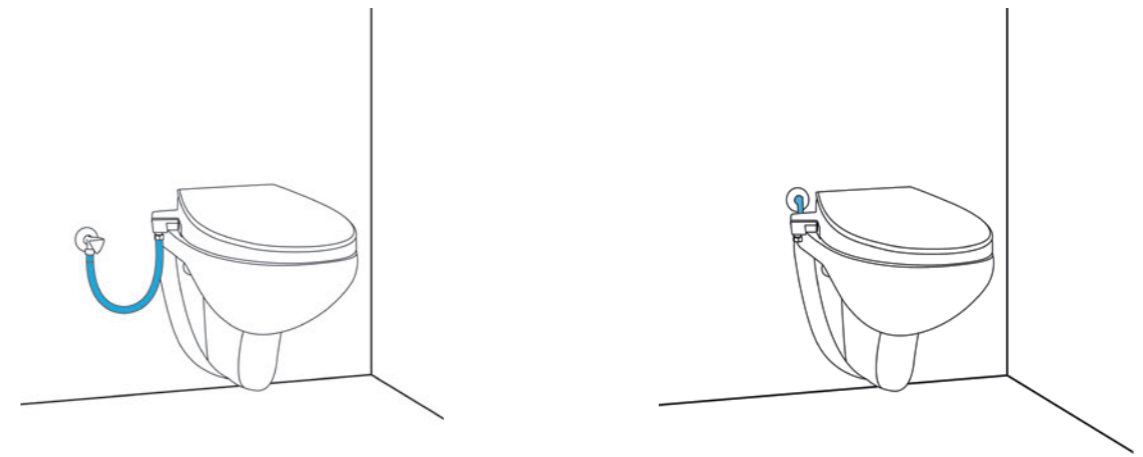

DÉTAILS TECHNIQUES

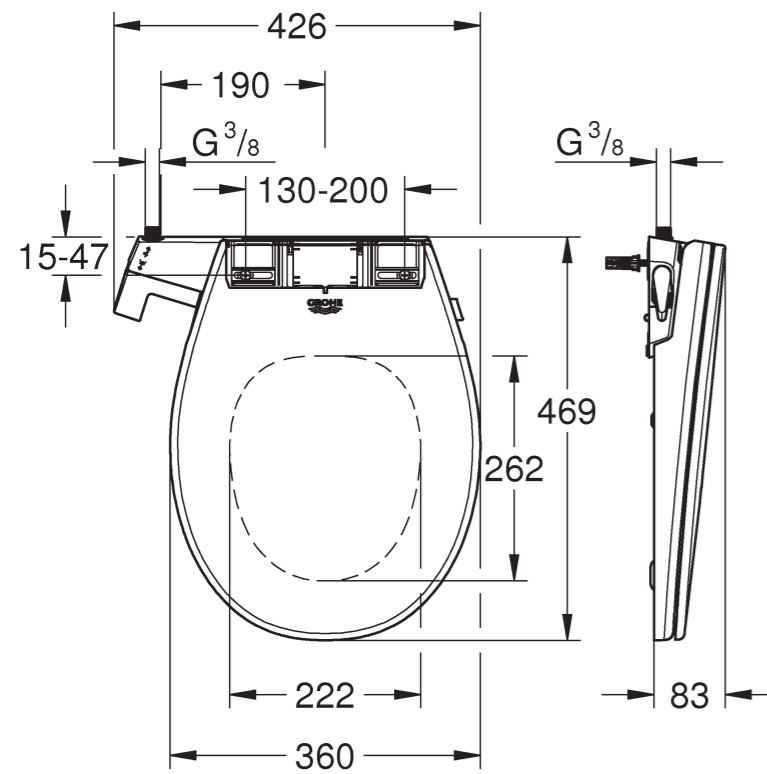

39 648 SH0
ABATTANT LAVANT MÉCANIQUE
BAU

RACCORDEMENTS
PRESSION DE L'EAU :
1 – 10 BARS
RACCORDEMENT POUR L'ARRIVÉE
D'EAU : 3/8"

**MATIÈRE DU SIÈGE
ET DE L'ABATTANT**
DUROPLAST

POIDS
5,0 KG

Homologation
EN 1717



Pour savoir si l'abattant lavant mécanique peut s'adapter sur votre cuvette, rendez-vous sur la page d'accueil de notre site www.grohe.fr et remplissez notre questionnaire. Le kit de raccordement avec tuyau et pièce en T doit être commandé séparément : 14 074 000.

39 651 SH0
Ensemble 2 en 1
Cuvette + abattant lavant mécanique Bau
inclut l'abattant lavant mécanique Bau
+ pour un accord parfait : la cuvette WC
suspendue sans bride Bau

INSTALLATION SIMPLE ET RAPIDE

Le système d'installation modulable assure un montage flexible et sans effort de l'abattant lavant mécanique GROHE. Le raccordement réglable permet une installation simple quelle que soit la hauteur de montage sur le mur.



PERFECT MATCH AVEC LE BÂTI-SUPPORT GROHE RAPID SLX



Goulotte latérale pour
faciliter l'installation
des conduites d'eau

39 599 000
WC Rapid SLX 3-6
1,13 m, standard

SENSIA ARENA HYGIÈNE ULTIME



Doté de nombreuses fonctions, le WC GROHE Sensia Arena offre un niveau supérieur de soins intimes dans les toilettes du 21^e siècle. L'abattant s'ouvre et se ferme automatiquement grâce à un capteur, tandis qu'une lumière nocturne vous guide dans l'obscurité. L'absorption des odeurs complète les fonctions pour des toilettes transformées en un espace dédié à la détente et à l'hygiène. Chaque détail du design a été pensé dans une optique d'hygiène absolue. Les revêtements spéciaux et la puissance de la chasse assurent la propreté de la cuvette, tandis que les bras de douche autonettoyants et antibactériens vous garantissent une parfaite tranquillité d'esprit lorsque vous utilisez la douche féminine. Découvrez le Sensia Arena et améliorez votre bien-être et votre confort personnel.

DÉCOUVREZ L'UNIVERS GROHE

Que vous soyez à la recherche d'idées ou de solutions pour votre salle de bains et votre cuisine, **L'APPLICATION GROHE MEDIA** vous aidera à trouver l'inspiration. Avec un nouveau nom et un look plus moderne pour 2020, cette application met tous les derniers contenus de GROHE – magazines, vidéos, livres et brochures – à votre disposition. Les produits décrits dans ces pages ne représentent qu'un petit aperçu de la vaste gamme GROHE : il s'agit ainsi de la solution idéale pour faire entrer les produits GROHE au sein de votre maison.

TÉLÉCHARGEZ-LA ICI



VENEZ NOUS RENDRE VISITE EN LIGNE
ET SUR LES RÉSEAUX SOCIAUX

FACEBOOK GROHE | INSTAGRAM @grohe_fr
TWITTER @grohe | YOUTUBE GROHE France | PINTEREST GROHE



Configuration système requise
iPhone avec iOS 11.0 ou version ultérieure / smartphone avec Android 6.0 ou version ultérieure. Le mot Bluetooth®, sa marque et ses logos sont des marques déposées et sont la propriété de Bluetooth SIG, Inc. et leur utilisation par Grohe AG fait l'objet d'un accord de licence. Les autres marques et noms commerciaux sont la propriété de leurs détenteurs respectifs. Apple, le logo Apple, iPod, iPod Touch, iPhone et iTunes sont des marques déposées d'Apple Inc., enregistrées aux États-Unis et dans d'autres pays. Apple se dégage de toute responsabilité concernant le fonctionnement de cet appareil ou sa conformité aux normes de sécurité et réglementations.

Suivez-nous

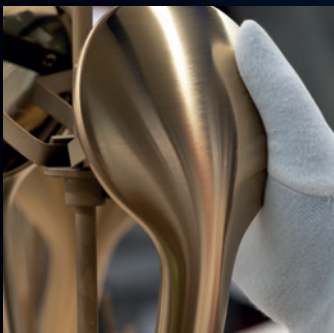

QUALITÉ

*“La marque **la plus digne de confiance** dans l’industrie sanitaire” –
Wirtschaftswoche, 2017*



TECHNOLOGIE

*“Parmi le **top 50** des entreprises qui changent le monde” selon le magazine Fortune, 2017*



DESIGN

*Plus de **400 prix de design** remportés depuis 2003*

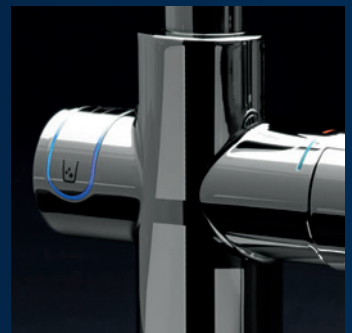

DURABILITÉ

***CSR Award : vainqueur du prix RSE** du gouvernement allemand en 2017*

Grohe S.A.R.L.
60 Boulevard de la Mission Marchand
92400 Courbevoie - La Défense
Téléphone : 01 49 97 29 00 | Fax : 01 55 70 20 38

Salle d'exposition ouverte du lundi au vendredi de 9h00 à 17h00 et le samedi de 10h00 à 17h00.

© 02/2020 – Copyright by GROHE

Référence : 1 19883

PART OF **LIXIL**