

Pure Freude  
an Wasser

**GROHE**  
WAVE

# GROHE MANUÁLNÍ BIDETOVÉ SEDÁTKO

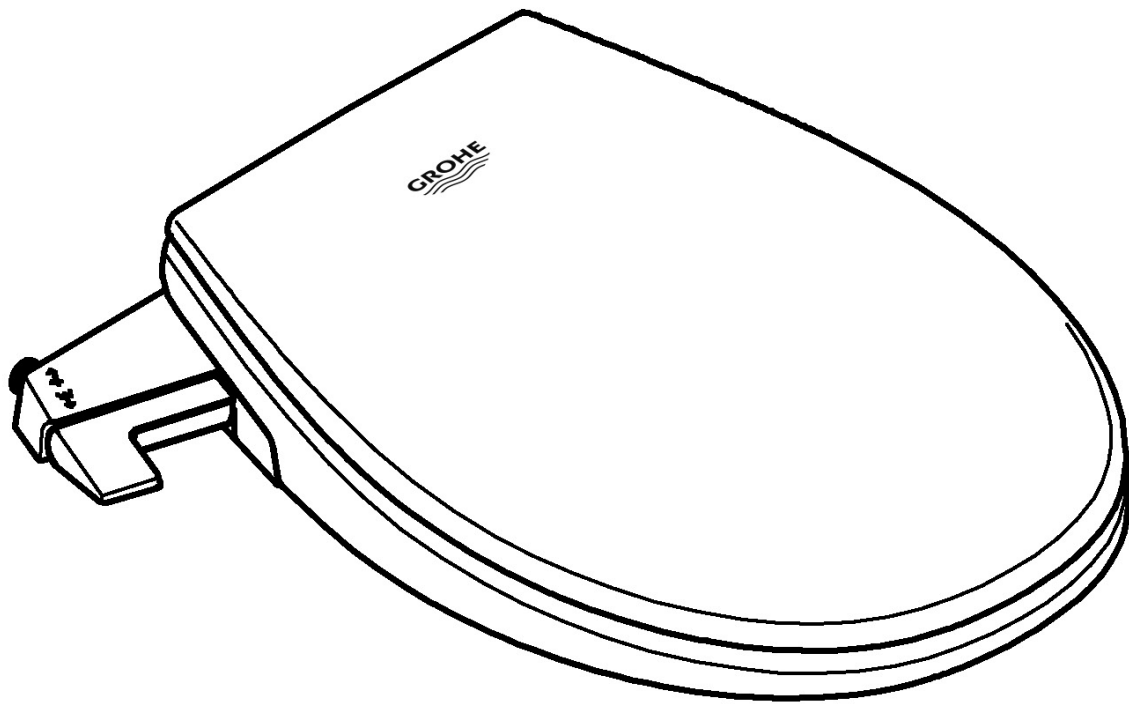

Pure Freude  
an Wasser



GROHE 39 648 SH0

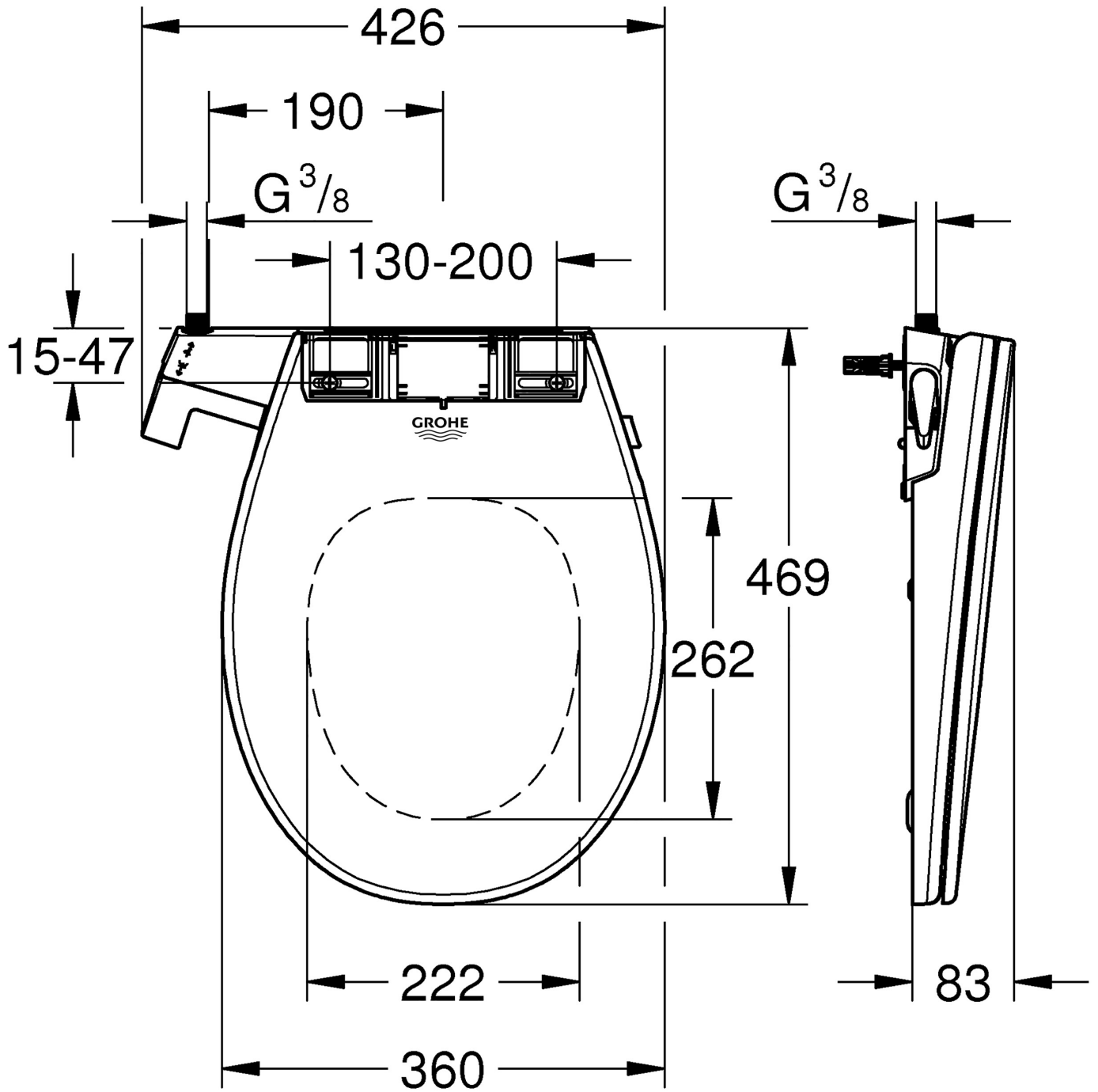

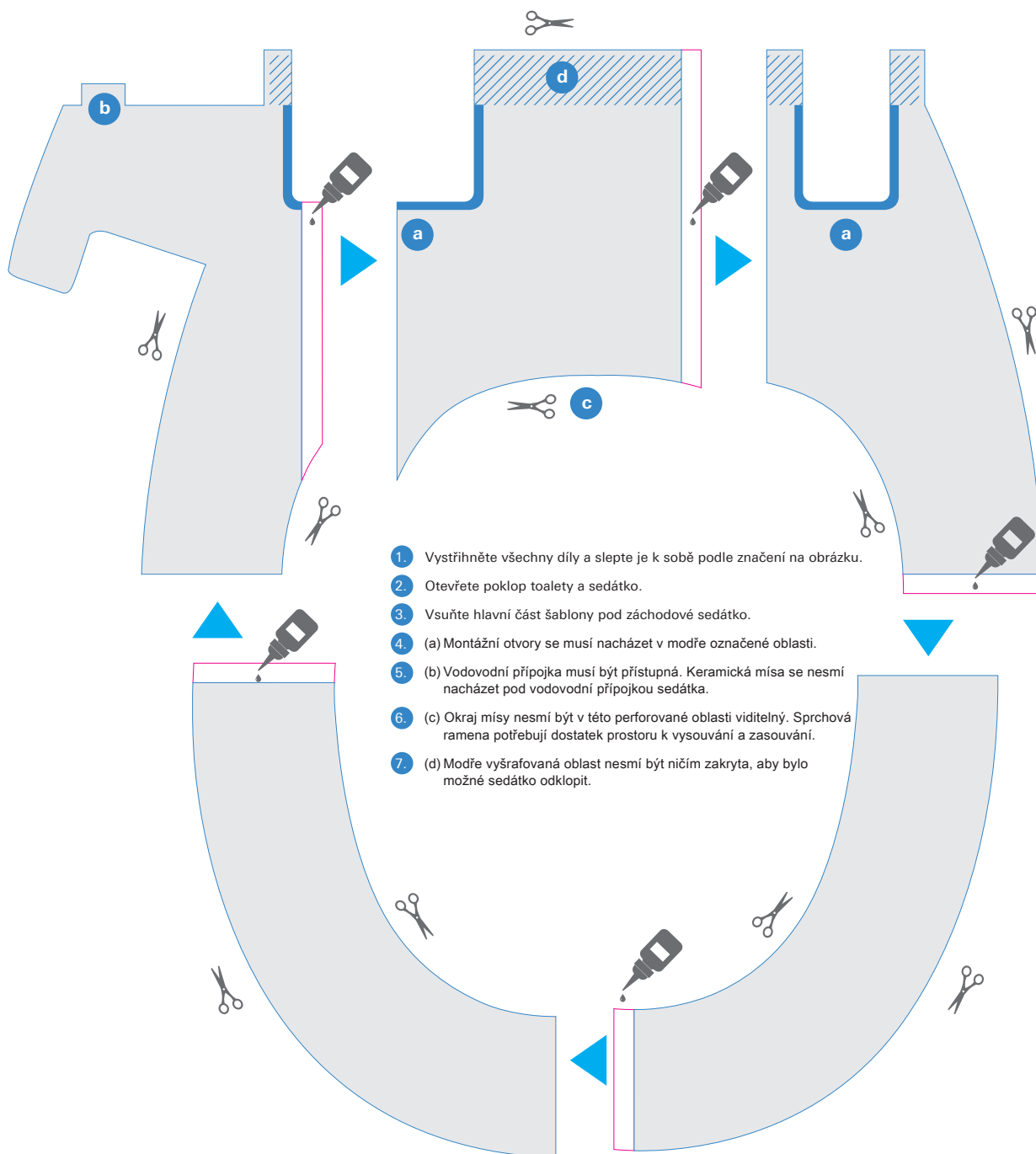

1. Vystříhnete všechny díly a slepte je k sobě podle značení na obrázku.
2. Otevřete poklop toalety a sedátko.
3. Vsuňte hlavní část šablony pod záchodové sedátko.
4. (a) Montážní otvory se musí nacházet v modře označené oblasti.
5. (b) Vodovodní přípojka musí být přístupná. Keramická mísa se nesmí nacházet pod vodovodní přípojkou sedátka.
6. (c) Okraj mísy nesmí být v této perforované oblasti viditelný. Sprchová ramena potřebují dostatek prostoru k vysouvání a zasouvání.
7. (d) Modře vyšrafovaná oblast nesmí být ničím zakryta, aby bylo možné sedátko odklopit.

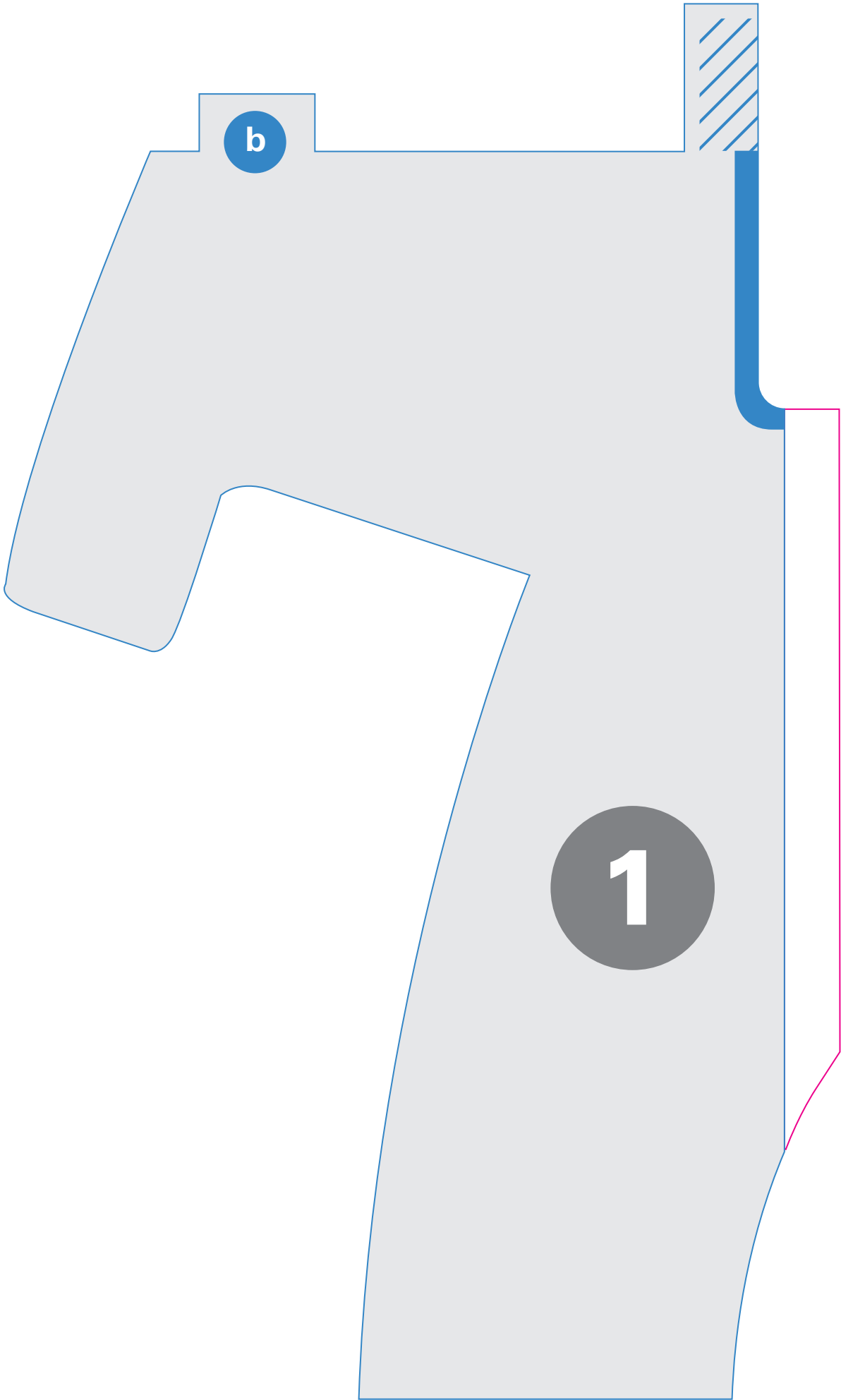



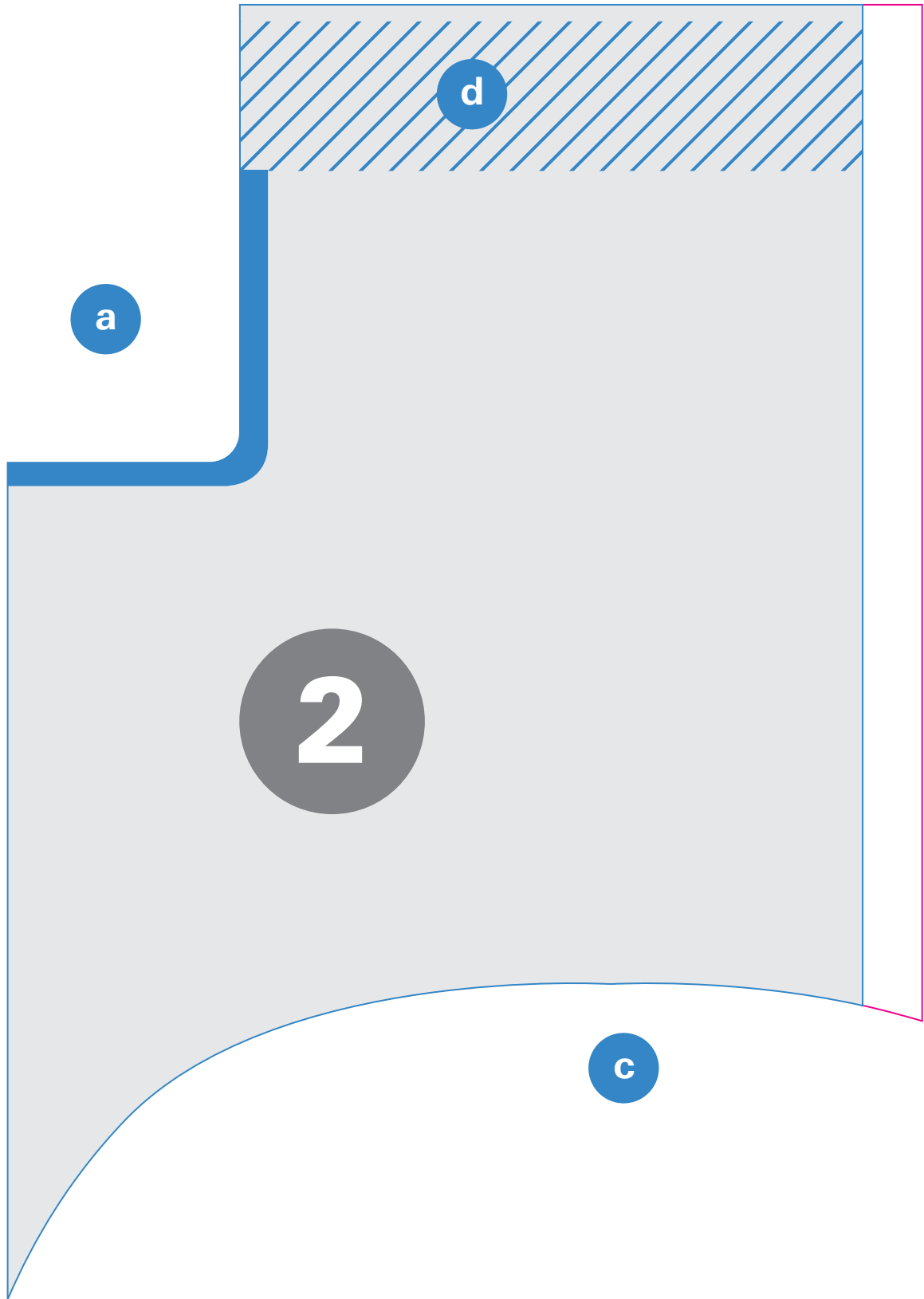



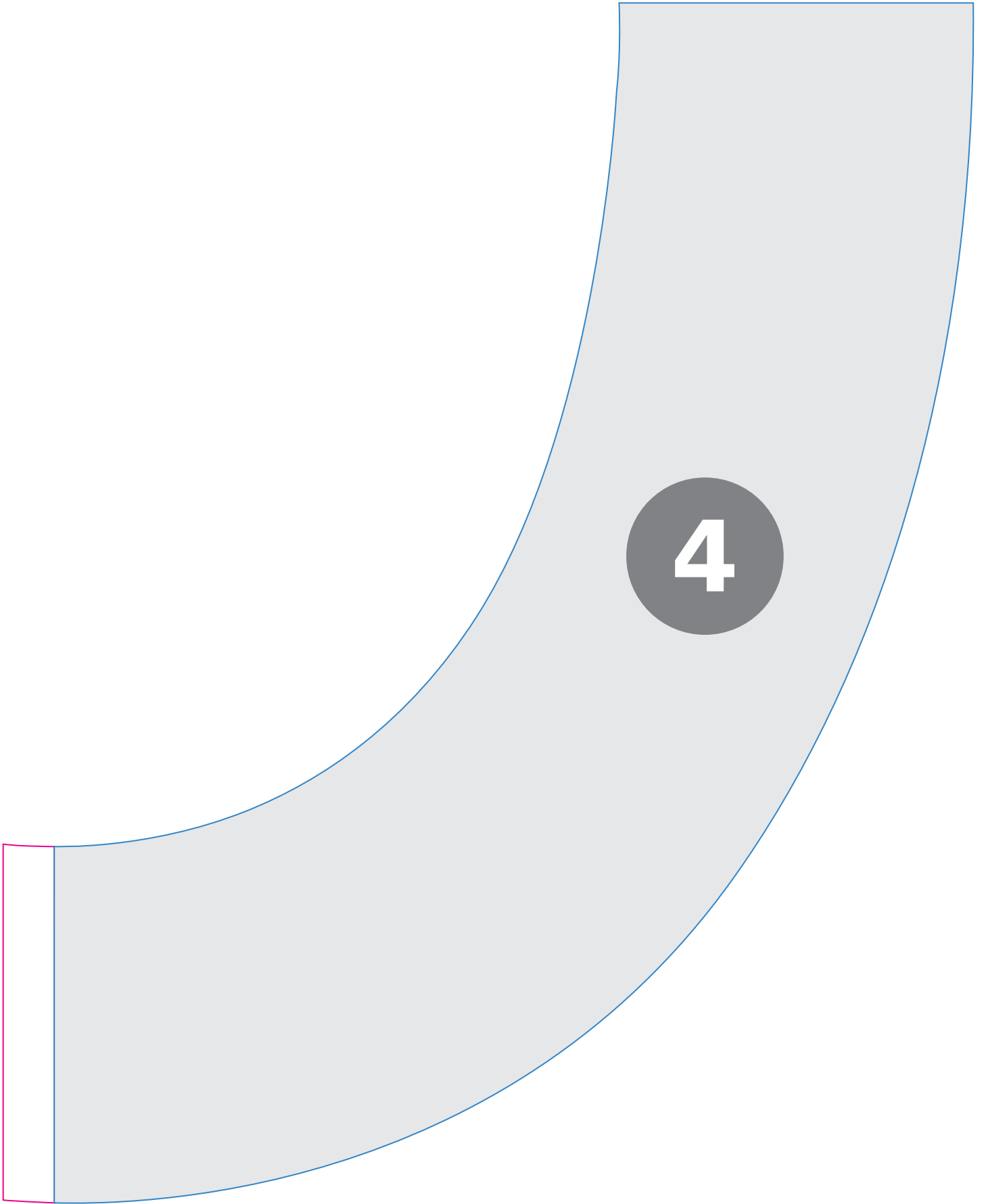

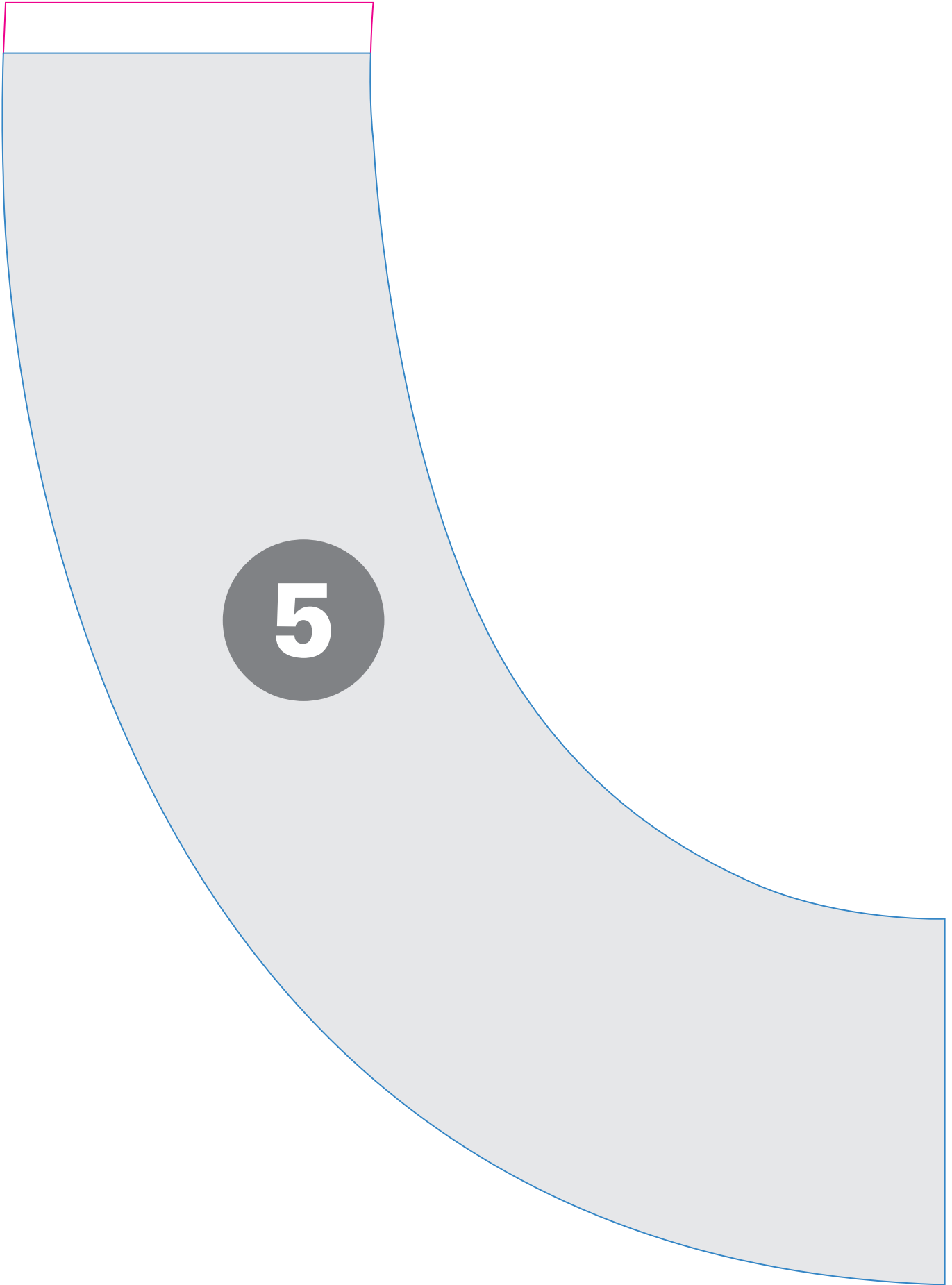

Grohe ČR s.r.o.  
Antala Staška 510/38  
140 00 Praha 4

© 03/2020 – Copyright by GROHE